



Macchine e attrezzature per la cura dell'ambiente

Valgarden è il primo marchio dedicato ai prodotti per giardinaggio e agricoltura che la ditta Vallesi srl di Sarnano MC ha creato all'inizio degli anni '80 per proporsi sul mercato nazionale come azienda di distribuzione, abbinando fin da subito un servizio post vendita adeguato alle necessità dei suoi rivenditori.

Oggi, dopo tanti anni di esperienza, la ditta Vallesi è in condizione di offrire alla clientela del settore, principalmente rivenditori specializzati, un assortimento completo e selezionato con cura ed attenzione di prodotti per giardinaggio, agricoltura, forestale, industria, utensileria, ferramenta ed hobbistica.

Al marchio **Valgarden** nel tempo sono stati affiancati altri prodotti ed altri marchi per completare e specializzare sempre di più la proposta commerciale, e sono:

Tekno.Forest • Marchio per la gestione di tutti i prodotti del settore forestale.

Agrival • Marchio per la gestione di tutti i prodotti dedicati alla raccolta, in particolare delle olive.

Jet Power • Con il logo JET sono identificati i prodotti e le motorizzazioni di importazione.

Inoltre sono state aggiunte alcune tipologie di prodotto a marchio originale distribuite con la stessa attenzione dei marchi di proprietà:

Fiskars • Azienda finlandese fondata nel 1649 che offre i migliori attrezzi per ogni lavoro di giardinaggio.

Opinel • Storica fabbrica di coltelli tascabili prodotti sin dal 1890 nella regione francese della Savoia.

U-Power • Azienda leader nella produzione di Calzature e Abbigliamento da lavoro.

Greenworks • Il mondo sta cambiando. Il futuro è a batteria. GW è leader mondiale nel settore.

Brunox • Spray e Grasso Multiuso di produzione Svizzera.

Rover • Assortimento completo di Pompe da Travaso ecc.

HIKOKI • Nuovo marchio della storica Hitachi Power Tools, uno dei più importanti gruppi industriali mondiali specializzati nella progettazione, produzione e commercializzazione di utensili elettrici e a batteria ad alte prestazioni.



“Macchine e attrezzature per la cura dell'ambiente” è la sintesi con la quale si è voluto presentare tutto l'assortimento dei prodotti di questo catalogo dedicato non solo ai rivenditori specializzati ed ai professionisti ma anche agli appassionati del verde che amano trascorrere il loro tempo libero all'aria aperta mettendo tutta la loro passione nei lavori agricoli e di giardinaggio.





AGENTE DI ZONA

Numeri e indirizzi e-mail utili



Commerciale

0733 658031 digitare **2** Interno 1 per Marche Umbria Abruzzo Molise
0733 658031 digitare **2** Interno 2 per Altre Regioni (Valgarden Italia)



Amministrazione

0733 658031 digitare **3** Interno 1 linea riservata ai Clienti
0733 658031 digitare **3** Interno 2 linea riservata ai Fornitori



Magazzino e Assistenza Tecnica

0733 658031 digitare **4**



Servizio Ricambi

0733 658031 digitare **5**



Officina

0733 658032

Ordini Macchine e Accessori
commerciale@valgarden.com

Ordini Ricambi
ricambi@valgarden.com

Assistenza Tecnica
assistenza@valgarden.com

Amministrazione
amministrazione@valgarden.com





VAL GARDEN

BOBO 333 E



VGM **RS 333 E**

Rasaerba 230 V - 1300 Watt
Telaio in ABS - Larghezza 36 cm
Taglio effettivo (lama) 33 cm
Regolazione altezza di taglio
su 5 posizioni da 2,5 a 6,5 cm
Cesto di raccolta in tela
con top in plastica - Capacità 35 L
Ruote: ant. 135 mm - post. 170 mm
Peso 9 kg



VAL GARDEN

BOBO 366 E



VGM **RS 366 E**

Rasaerba 230 V - 1600 Watt
Telaio in ABS - Larghezza 39 cm
Taglio effettivo (lama) 36 cm
Regolazione altezza di taglio
su 5 posizioni da 2,0 a 7,0 cm
Cesto di raccolta in tela
con top in plastica - Capacità 45 L
Ruote: ant. 135 mm - post. 170 mm
Peso 11,5 kg



Carburante per macchine a batteria

GSK40 B2



GSK40 B2

Power Kit 2,0 Ah composto da:
Batteria 2,0 Ah G40B2 + Caricabatterie G40UC
Kit ricarica adattabile a tutti i modelli della gamma

GSK40 B4



GSK40 B4

Power Kit 4,0 Ah composto da:
Batteria 4,0 Ah G40B4 + Caricabatterie G40UC
Kit ricarica adattabile a tutti i modelli della gamma

Batterie e Caricabatterie

G40 B2



G40 B2

Batteria Tensione 40 Volt - 2,0 Ah
72 Watt/ora - Tecnologia agli ioni di Litio
Nessuna autoscarga - Ricarica al 100% in 60 min
con caricabatteria G40UC - Peso 0,8 kg

G40 B4



G40 B4

Batteria Tensione 40 Volt - 4,0 Ah
144 Watt/ora - Tecnologia agli ioni di Litio
Nessuna autoscarga Ricarica al 100% in 120 min
con caricabatteria G40UC - Peso 1,3 kg

G40 B6



G40 B6

Batteria Tensione 40 Volt - 6,0 Ah
216 Watt/ora - Tecnologia agli ioni di Litio
Nessuna autoscarga - Ricarica al 100% in 180 min
con caricabatteria G40UC - Peso 1,35 kg

G40 UC



G40 UC

Caricabatterie adattabile
a tutte le batterie della gamma - Cavo staccabile
compatibile con diverse prese di corrente
Potenza 90 Watt - 2,2 A - Peso 0,65 kg

Rasaerba a batteria

G40 LM 35



G40 LM35

Rasaerba a spinta - Larghezza di taglio 35 cm
 Telaio in ABS (Policarbonato)
 Altezza di taglio regolabile su 5 posizioni da 2 a 7 cm
 Raccogliherba in tela capacità 40 litri
 2 modalità di taglio: raccolta o mulching
 Tempo di lavoro con Batteria 2,0 Ah 20 min circa (150 m²)
 Tempo di lavoro con Batteria 4,0 Ah 40 min circa (300 m²)
 Tempo di lavoro con Batteria 6,0 Ah 60 min circa (450 m²)
 Consigliato per giardini fino a 400 m²
 Peso corpo macchina 15 kg

Fornito senza batteria e caricabatterie

G40 LM 41



G40 LM41

Rasaerba a spinta - Larghezza di taglio 40 cm
 Telaio in ABS (Policarbonato)
 Altezza di taglio regolabile su 5 posizioni da 2,5 a 8 cm
 Raccogliherba in tela capacità 50 litri
 2 modalità di taglio: raccolta o mulching
 Tempo di lavoro con Batteria 2,0 Ah (sconsigliato) (150 m²)
 Tempo di lavoro con Batteria 4,0 Ah 44 min circa (350 m²)
 Tempo di lavoro con Batteria 6,0 Ah 66 min circa (450 m²)
 Consigliato per giardini fino a 450 m²
 Peso corpo macchina 18 kg

Fornito senza batteria e caricabatterie

GD40 LM46 HP K4

Rasaerba a spinta - Larghezza di taglio 45 cm
 Telaio in acciaio
 Altezza di taglio regolabile su 7 posizioni da 2,5 a 8 cm
 Raccogliherba in tela capacità 55 litri
 3 modalità di taglio: raccolta, mulching o scarico laterale
 Tempo di lavoro con Batteria 2,0 Ah (sconsigliato) (200 m²)
 Tempo di lavoro con Batteria 4,0 Ah 44 min circa (400 m²)
 Tempo di lavoro con Batteria 6,0 Ah 66 min circa (600 m²)
 Consigliato per giardini fino a 600 m²
 Peso corpo macchina 28 kg

Fornito con Power Kit GSK40 B4

GD40 LM46 SP

Stesso modello in versione Semovente - **Fornito senza batteria e caricabatterie**



GD40 LM46 SP

GD40 LM46 HP K4

DIGIPRO
BRUSHLESS

Motore Brushless

VAL GARDEN

RS 4011 M

VGM RS 4011 JET
Rasaerba a spinta
Motore 4T OHV Jet Power 140 cc
Telaio in Acciaio - Larghezza 44 cm
Taglio effettivo (lama) 40 cm
Altezza di taglio centralizzata
Regolabile su 7 posizioni
Cesto di raccolta in tela 50 L
Ruote: ant. 150 mm - post. 200 mm
Peso 24 kg

VGM RS 4011 SPEED
Rasaerba Semovente
Motore 4T OHV Jet Power 140 cc
Telaio in Acciaio - Larghezza 44 cm
Taglio effettivo (lama) 40 cm
Altezza di taglio centralizzata
Regolabile su 7 posizioni
Cesto di raccolta in tela 50 L
Ruote: ant. 150 mm - post. 210 mm
Peso 24 mm



Ricambi per RS 4011 Semovente
Cinghia JTR R.50644
Protezione Cinghia JTR R.50648
Mozzo Lama JTR R.52093
Tela Sacco JTR R.50274
Lama JTR R.50441

Ricambi per RS 4011 a Spinta

Lama JTR R.50441
Mozzo Lama JTR R.52093
Tela Sacco JTR R.50274

VAL GARDEN

VGM RS 4605 JET

Rasaerba a spinta
Motore 4T OHV Jet Power 140 cc
Telaio in Acciaio - Larghezza 50 cm
Taglio effettivo (lama) 46 cm
Altezza di taglio centralizzata
Regolabile su 7 posizioni
Cesto di raccolta in tela 55 L
Ruote: ant. 175 mm - post. 210 mm
Peso 34 kg circa

RS 4605 L

Ricambi per RS 4605 a Spinta

Lama JTR R.465202101P
Mozzo Lama JTR R.51526
Tela Sacco JTR R.51014

VGM RS 4605 SPEED

Rasaerba Semovente
Motore OHV Jet Power 140 cc
Telaio in Acciaio - Larghezza 50 cm
Taglio effettivo (lama) 46 cm
Altezza di taglio centralizzata
Regolabile su 7 posizioni
Cesto di raccolta in tela 55 L
Ruote: ant. 172 mm - post. 210 mm
Peso 36 kg circa



Ricambi per RS 4605 Semovente
Protezione Cinghia JTR R.52301
Cinghia JTR R.52539
Lama JTR R.465202101P
Mozzo Lama JTR R.51526
Tela Sacco JTR R.51014



RS 520 XL 3+1



VGM **RS 520 SPEED**

Rasaerba semovente modello Top
Motore OHV Jet Power 160 cc - 2800 g/min
Telaio in Acciaio - Larghezza 54 cm
Taglio effettivo (lama) 51 cm
Altezza di taglio regolabile
centralizzata a leva unica su 7 posizioni
Cesto di raccolta in tela con top in plastica
Capacità 60 L
Ruote: ant. 200 mm - post. 280 mm
Peso 44 kg

VGM **RS 520 AB6**

Stesso modello con Motore Briggs 625E
Peso 45 kg

Ricambi per RS 520 XL
Protezione Cinghia JTR R.504150I
Cinghia JTR R.50474
Tela Sacco JTR R.50796
Mozzo Lama JTR R.51526
Lama JTR R.50422

Rasaerba Professional



RS 47 SPEED

Rasaerba Semovente Linea Professional
Motore 4T Jet OHV 139 cc - 2900 rpm - 2,2 kW
Serbatoio benzina capacità 0,75 L
Telaio in acciaio
Larghezza di lavoro 46 cm
Raccolta, Mulching, Scarico Posteriore
Regolazione altezza di taglio centralizzata
su 6 posizioni da 2,5 a 6,5 cm
Cesto di raccolta con Top rigido da 60 litri
Ruote anteriori 200 mm su cuscinetti
Ruote posteriori 200 mm su cuscinetti
Disegno ruota scolpita con battistrada morbido
Consigliato per giardini fino a 1200 mq
Peso 28 kg

RS 54 SPEED



RS 54 H2



RS 54 SPEED

Rasaerba Semovente Linea Professional - Motore 4T Jet OHV 196 cc - 2900 rpm - 3,2 kW
Serbatoio benzina capacità 1 L - Larghezza di lavoro 53 cm - Sistema di taglio a 3 funzioni
Regolazione altezza di taglio su 6 posizioni da 2,5 a 8,5 cm centralizzata con bottone
Cesto di raccolta con Top rigido da 70 litri con indicatore di sacco pieno
Impugnatura morbida con sgancio rapido - Ruote anteriori 200 mm su cuscinetti
Ruote posteriori 280 mm su cuscinetti - Disegno ruota scolpita con battistrada morbido
Attacco rapido per lavaggio con tubo acqua - Consigliato per giardini fino a 2000 mq - Peso 38 kg

RS 54 H2

Stesso modello con motore 4T Honda GCV-200 OHV - Cilindrata 201 cc - 2900 rpm - 3,8 kW
Serbatoio benzina 0,95 L

Arieggiatori

AR 40 B



AR 45



AR 60



AR 40 B

Motore Briggs Stratton 450 E-Series 4T OHV 125 cc - Ampiezza lavoro 42 cm
Sistema di lavoro con 30 lame - Regolazione profondità di lavoro da 0 a 2 cm
Completo di raccogliherba da 45 litri - Peso 30 kg

AR 45 JET

Motore Jet Power 4T OHV 208 cc - Ampiezza lavoro 45 cm - 33 coltelli mobili
Regolazione profondità di lavoro millimetrica - Con raccogliherba 39 litri - Peso 54 kg

AR 45 HX1 stesso modello con motore Honda GX-160

AR 60 HX1

Motore Honda GX-160 - Ampiezza lavoro 60 cm - 42 coltelli mobili
Regolazione profondità di lavoro millimetrica - Con raccogliherba 45 L - Peso 56 kg



VGA MJ 500901

Sacco Verde per rifiuti da giardino con laccio di chiusura - Misure 80x120 cm
Rotolo da 1 kg (10 sacchetti) - Tecnologia di estrusione COEX Film professionale LDPE

MJ 500901

Rulli garden



RG 50

RG 50 Rullo per giardino
cilindro 40 cm
peso a vuoto 11 kg
Peso max pieno con acqua 70 kg
con sabbia 100 kg

RG 60 Rullo per giardino 60 cm
peso a vuoto 21 kg
Peso max pieno con acqua 94 kg
con sabbia 123 kg
Completo di raschia terra regolabile

RG 60



Motori ricambio rasaerba



MT 10 20
Distanziale Motore 20 mm

**Regole
per la corretta misurazione
dell'albero motore.**

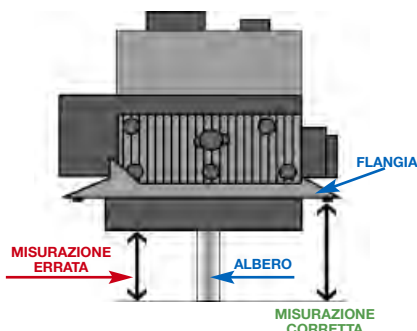

Motori Jet e Briggs:
Albero verticale altezza 60 cm
diametro 22 mm

Motori Honda:
Albero verticale altezza 61,9 cm
diametro 25 mm

MT 1850
Supporto Banco rettifica
Alberi Motori da Rasaerba
Raddrizza alberi motore
curvati fino a 5~7 mm max



MT 1850

JR 166



JR 166
Motore benzina Loncin per rasaerba - Albero cilindrico verticale 22,2 x 60 mm
Cilindrata 166 cc - 6 HP - Avviamento a strappo - Volano standard - Euro 5

JR 196
Stesso motore - Cilindrata 196 cc - 6,5 HP - Autochoke - Euro 5

JR 196



Olio motori 4T



VGA **VL 600**
Olio per motori 4T
Tanica 600 ml
olio motore SAE 30
Litri 0,6 circa
(conf. 24 pz.)

Trattorini scarico laterale

TL 125 95 LM**TL 125 95 LM**

Trattorino con scarico Laterale
Taglio 98 cm
Motore Loncin cilindrata 352 cc
Cambio Meccanico 6 velocità
(5 avanti + retromarcia)
Inserimento lame elettromagnetico
Avanzamento con comando a leva
Regolazione altezza di taglio da 2,5 a 8 cm
Ruote anteriori 13" - Ruote posteriori 18"
Kit Mulching optional: VGA TK95L
Consigliato per giardini di 1000 m² circa
Peso 170 kg

TL 150 95 LM

Trattorino con scarico Laterale
Taglio 98 cm
Motore Loncin cilindrata 352 cc
Cambio Meccanico 6 velocità
(5 avanti + retromarcia)
Inserimento lame elettromagnetico
Avanzamento con comando a pedale
Regolazione altezza di taglio da 2,5 a 8 cm
Ruote anteriori 15" - Ruote posteriori 18"
Kit Mulching optional: VGA TK95L
Consigliato per giardini di 1200 m² circa
Peso 200 kg

TL 150 95 LM

Trattorini scarico laterale

TL 150 95 LHDPowered By
LONCIN**TL 150 95 LHD**

Trattorino con scarico Laterale – Taglio 98 cm - Motore Loncin cilindrata 414 cc

Trasmissione idrostatica - Inserimento lame elettromagnetico - Avanzamento con comando a pedale
Regolazione altezza di taglio da 2,5 a 8 cm - Ruote anteriori 15" - Ruote posteriori 18"

Kit Mulching optional: VGA TK95L - Consigliato per giardini di 1500 m² circa

Peso 160 kg

TL 180 110 LHD2**TL 180 110 LHD2**

Trattorino con scarico Laterale

Taglio 108 cm

Motore Loncin 550 Twin
cilindrata 586 cc - Bicilindrico

Trasmissione idrostatica

Inserimento lame elettromagnetico
Avanzamento con comando a pedale

Regolazione altezza di taglio
da 2,5 a 8 cm

Ruote anteriori 15"

Ruote posteriori 18"

Kit Mulching optional: VGA TK108L

Consigliato per giardini
di 3000 m² circa

Peso 190 kg

Powered By
LONCIN**TWIN**

Trattorini scarico posteriore

TR 100 65 LM

Trattorino con scarico Posteriore
 Taglio 66 cm
 Motore Loncin cilindrata 224 cc
Cambio Meccanico 5 velocità
 (4 avanti + retromarcia)
 Inserimento lama manuale
 Avanzamento con comando a leva
 Regolazione altezza di taglio da 3 a 7,5 cm
 Ruote anteriori 11" - Ruote posteriori 15"
 Kit Mulching optional: VGA TK65R
 Capacità sacco raccogliherba 150 litri
 Consigliato per giardini di 600/800 m² circa
 Peso 140 kg



TR 100 65 LM

Powered By

TR 150 85 LM



TR 150 85 LM

Trattorino con scarico Posteriore - Taglio 84 cm
 Motore Loncin 350 - cilindrata 352 cc
Cambio Meccanico 6 velocità
 (5 avanti + retromarcia)
 Inserimento lama elettromagnetico
 Avanzamento con comando a leva
 Regolazione altezza di taglio da 2,5 a 8 cm
 Ruote anteriori 15" - Ruote posteriori 18"
 Kit Mulching optional: VGA TK85R
 Capacità sacco raccogliherba 240 litri
 Consigliato per giardini di 1500 m² circa
 Peso 190 kg

Powered By

TR 160 85 LHD

Trattorino con scarico Posteriore
 Taglio 84 cm
 Motore Loncin cilindrata 414 cc
Trasmissione idrostatica
 Inserimento lama elettromagnetico
 Avanzamento con comando a pedale
 Regolazione altezza di taglioda 2,5 a 8 cm
 Ruote anteriori 15" - Ruote posteriori 18"
 Kit Mulching optional: VGA TK85R
 Capacità sacco raccogliherba 240 litri
 Consigliato per giardini di 2000 m² circa
 Peso 190 kg



TR 160 85 LHD

Powered By

Trattorini scarico posteriore

TR 160 95 LHD**TR 160 95 LHD**

Trattorino con scarico Posteriore

Taglio 98 cm

Motore Loncin cilindrata 414 cc

Trasmissione idrostatica

Inserimento lama elettromagnetico

Avanzamento con comando a pedale

Regolazione altezza di taglio da 2,5 a 8 cm

Ruote anteriori 15" - Ruote posteriori 18"

Kit Mulching optional: VGA TK95R

Capacità sacco raccogliherba 240 litri

Consigliato per giardini di 2500 m² circa

Peso 170 kg

TR 180 100 LHD2

Trattorino con scarico Posteriore - Taglio 102 cm - Motore Loncin 650 Twin cilindrata 635 cc - Bicilindrico

Trasmissione idrostatica - Inserimento lama elettromagnetico - Avanzamento con comando a pedale

Regolazione altezza di taglio da 2,5 a 8 cm - Ruote anteriori 15" - Ruote posteriori 18"

Kit Mulching optional: VGA TK100R1 - Capacità sacco raccogliherba 290 litri

Consigliato per giardini di 3000 m² circa - Peso 170 kg

TR 180 100 LHD2

Ruote universali

**RS 15**

Ruota in nylon - Ricambio per rasaerba
Fornita con 3 riduzioni per adattarsi
alla maggior parte dei modelli di rasaerba
Dimensioni 15,20 cm - 6" - Foro 10 mm

RS 17

Fornita con 3 riduzioni per adattarsi
alla maggior parte dei modelli di rasaerba
Dimensioni 17,80 cm - 7" - Foro 13 mm

RS 20

Fornita con 3 riduzioni per adattarsi
alla maggior parte dei modelli di rasaerba
Dimensioni 20,30 cm - 8" - Foro 15 mm

Telo rasaerba

RS 53

Telo in nylon copri-rasaerba
Completo di corda per chiusura
Misura universale per rasaerba
fino a 53 cm di larghezza



Cover per Expo

RS 80 120

Cover in nylon
Valgarden - Jet Power
per bancali EPAL 80x120



Carrellini e trailer

TR 80



TR 80

Carrellino con 4 ruote e pianale
Portata 80 kg
Pianale rivestito in gomma antiscivolo,
impugnatura tubolare e bordo paracolpi
Richiudibile per ottimizzare l'ingombro
Dimensioni: 83x74x48 cm

TR 4R SP2



TR 4R SP2 Carrellino 4 ruote pneumatiche di cui 2 sterzanti
Sponde in rete h19 cm - 90x50 cm - Portata max 75 kg



TR 096

Trailer per trattorini - Dimensioni 96 x 78 cm
2 ruote da 4.00-6/8 - Massima portata 150 kg
Sponde in lamiera altezza 30 cm

TR 110



TR 110

Carrellino con 4 ruote gonfiabili
Modello con vasca ribaltabile - Pianale in ABS
Impugnatura in tubolare con gomma antiscivolo
Portata 150 kg - Dimensioni: 110x100x53 cm



TR 154

Trailer per trattorini
Dimensioni 154 x 95 cm - 2 ruote da 16x6.50-8
Massima portata 300 kg - Sponde in lamiera
altezza 35 cm

Ruota per TR096 JTR J.E04
Ruota per TR4RSP2
JTR T.J.E05
Ruota per TR154
JTR T.J.E03

Pedane da carico pieghevoli



PD 2240

Coppia pedane da carico pieghevoli

Portata Max kg 400

Lunghezza pedana chiusa cm 115

Lunghezza pedana aperta cm 225

Larghezza cm 28

Peso singola pedana kg 7,5





Antiforatura

AF 500

Prodotto a formulazione speciale
ANTIFORATURA
per ruote con camera d'aria
conf. da 500 ml

AF 500 TB

Prodotto a formulazione speciale
ANTIFORATURA
per ruote tubeless (senza camera d'aria)
conf. da 500 ml

Camera d'aria

Camere d'aria con valvola dritta

CA 13 50

Camera aria - 13 x 5,00-6

CA 15 60

Camera aria - 15 x 6,00-6

CA 16 65

Camera aria - 16 x 6,50-8

CA 18 85

Camera aria - 18 x 8,50-8



Pneumatici per trattorini

PT 18 95 TR

Pneumatico TRACTOR 18x9,50-8

PT 18 95 CR

Pneumatico CROSS 18x9,50-8



Tractor



Cross



- PT 13 50 Tubeless 2 tele - 13 x 5,00-6
- PT 15 60 Tubeless 2 tele - 15 x 6,00-6
- PT 16 65 Tubeless 2 tele - 16 x 6,50-8
- PT 18 65 Tubeless 2 tele - 18 x 6,50-8
- PT 18 85 Tubeless 2 tele - 18 x 8,50-8

Telo trattorini

TR 105

Telo in nylon copri-trattorino
Completo di corda per chiusura
Misura universale per trattorini
fino a cm 105 di larghezza



Tosaseipi elettrici

**MR 34051****MR 34051**

Tosaseipi elettrico - Watt 500
Lama doppio taglio 46 cm
Capacità di taglio 16 mm
Corpo in PP resistente
Lama di precisione rinforzata/temperata
Arresto immediato
Interruttore di sicurezza a due mani
Peso 2,4 kg

**MR 34062**

Tosaseipi elettrico 620 Watt - Lama doppio taglio 60 cm - Capacità di taglio 24 mm
Lama di precisione rinforzata e temprata, a movimento contrapposto
Impugnatura girevole - Peso 3,2 kg

MR 34062

Tosaseipi elettrico asta telescopica

MR 35055

Tosaseipi elettrico ad asta telescopica

Motore 550 Watt

Lama a doppio taglio 48 cm

Capacità di taglio 16 mm

Regolazione asta telescopica
da 210 a 260 cm - Peso 5 Kg

MR 35055



DK 27 TS

DK 40 PT

Barra Potatore

Accessorio per DK 27 TS

Lunghezza barra 25 cm - 10"

Catena 3/8" b.p. - 40 maglie

DK 40 PT



Tosaseipi 2T asta fissa

Jetpower**DK 27 TS**Tosaseipi a scoppio ad asta fissa
completo di prolunga da 75 cm

Motore 2T 25,4 cc

Potenza 0,75 kW - 1,02 hp - 7500 rpm

Lama doppio taglio 40 cm

Lunghezza totale macchina 307 cm

Peso a vuoto 7,3 kg

Tagliasiepi ad asta

G40 PHA



Lama a doppio taglio
in acciaio

G40 PHA

Tosasio ad asta
Lunghezza lama 50 cm
Capacità di taglio 18 mm
Lunghezza della macchina 210 cm
Tempo di lavoro con Batteria 2,0 Ah 30 min circa
Tempo di lavoro con Batteria 4,0 Ah 60 min circa
Peso 3,5 kg

Fornito senza batteria e caricabatterie

Carburante per macchine a batteria

GSK40 B2



GWA **GSK40 B2**
Power Kit 2,0 Ah composto da:
Batteria 2,0 Ah G40B2 + Caricabatterie G40UC
Kit ricarica adattabile a tutti i modelli della gamma

GSK40 B4



GWA **GSK40 B4**
Power Kit 4,0 Ah composto da:
Batteria 4,0 Ah G40B4 + Caricabatterie G40UC
Kit ricarica adattabile a tutti i modelli della gamma

Tagliasiepi

G40 HT61 K2

Tosasio a doppio taglio
Lunghezza lama 60 cm
Capacità di taglio 27 mm
Impugnatura girevole a 90°
Tempo di lavoro con Batteria 2,0 Ah 30 min circa
Tempo di lavoro con Batteria 4,0 Ah 60 min circa
Peso 2,7 kg

Fornito con Power Kit GSK40 B2

G40 HT61 K2



Lama a doppio taglio
in acciaio

Tosasiepi a scoppio semi-pro

Jetpower**HT 601 L**

Tosasiepi a scoppio

Motore 2T cc 25,4

Potenza kW 0,75 - HP 1,02

Serbatoio 0,65 L

Lama Doppio Taglio 60 cm

Capacità 28 mm

Impugnatura girevole su 5 posizioni
per tagli fino a 180°

Peso a vuoto 5,4 kg

Coppia Lama
JTR Y.02020070063
Avviamento Completo
JTR Y.02050070047

**HT 601 L**

Tosaseipi a scoppio professionali

E 8 K 60

Tosaseipi Kawasaki 2T
Motore TJ 23V - Cilindrata 22,5 cc
Potenza 0,7 kW - Serbatoio 0,45 L
Lama doppio taglio lunghezza 60 cm
Taglio effettivo 52 cm
Impugnatura girevole fino a 180°
Peso 4,8 kg

Kawasaki



E 8 K 60



E 8 FV 60

Tosaseipi professionale
Kawasaki TJ 23V
Cilindrata 22,5 cc - Potenza 0,7 kW
Serbatoio 0,45 L
Lama doppio taglio lunghezza 60 cm
Taglio effettivo 52 cm
Impugnatura girevole fino a 180°
**Sistema antivibrante in gomma
con molle in acciaio**
Peso 5,6 kg

Lama Singola per E8K60
KWR TE4A32060A
Lama Singola per E8FV60
KWR TE4B330600
Lama Singola per E8F75
KWR TE4B330700

E 8 F 75

Tosaseipi professionale
Kawasaki TJ 23V
Cilindrata 22,5 cc - Potenza 0,7 kW
Serbatoio 0,45 L
Lama doppio taglio lunghezza 75 cm
Taglio effettivo 66 cm
Impugnatura girevole fino a 180°
Peso 5,4 kg



Trimmer elettrici



MR 22100



VGM **MR 22100** Decespugliatore elettrico - Potenza motore 1000 Watt - Avanzamento filo automatico B&V
 Diametro filo in dotazione 2,4 mm - Diametro taglio 350 mm - Paracolpi in metallo - Peso 4,8 Kg

Decespugliatore Battery

Carburante per macchine a batteria

GSK40 B2



GWA **GSK40 B2** Power Kit 2,0 Ah composto da:
 Batteria 2,0 Ah G40B2 + Caricabatterie G40UC
 Kit ricarica adattabile a tutti i modelli della gamma

GSK40 B4



GWA **GSK40 B4** Power Kit 4,0 Ah composto da:
 Batteria 4,0 Ah G40B4 + Caricabatterie G40UC
 Kit ricarica adattabile a tutti i modelli della gamma

DIGIPRO
 Motore Brushless

GWM **GD40 BC** Motore senza spazzole
 Capacità max di taglio 40 cm
 Testina filo nylon B&V filo 2,0 mm
 cod. testina GWR 2930507
 Tempo di lavoro con
 Batteria 2,0 Ah 20 min circa
 Tempo di lavoro
 con Batteria 4,0 Ah
 40 min circa
 Peso 5,5 kg

GD40 BC

**Completo di disco
 per rovi 250 mm**



greenworks

**Fornito senza batteria
 e caricabatterie**

Decespugliatori

Jet power

DK 27 KIT Multifunzione Jet Power - 2T 25,4 cc - 0,75 kW - 1,02 hp - 7500 rpm
 Impugnatura Centrale - Asta 26 mm - Capacità Serbatoio 0,7 L
 Macchina fornita con Motore + Asta divisibile + Accessorio Decespugliatore

DK 30 DC Accessorio Decespugliatore con coppia conica e testina filo - 1,6 kg

DK 42 TS Accessorio Tosasiepi - Lama doppio taglio 42 cm - 2,1 kg

DK 40 PT Accessorio Potatore - Barra 25 cm - 10" - Catena 3/8" b.p. 40 maglie - 1,6 kg

DK 75 PR Accessorio Prolunga 70 cm - Asta 26 mm - 0,7 kg

Frizione per 27 JET
 JTR Y.02050160002
 Frizione per 35-44 JET
 JTR Y.02050160006
 Frizione per 52 JET
 JTR Y.02050160021

Avviamento Completo per 27-35 JET
 JTR Y.02050070002
 Avviamento Completo per 44-52 JET
 JTR Y.02050070004

Bobina per 27-35 JET
 JTR Y.02050030126
 Bobina per 44-52 JET
 JTR Y.02050030137

Carburatore per 27 JET
 JTR Y.02050020050
 Carburatore per 44-52 JET
 JTR Y.02050020033
 Carburatore per 35 JET
 JTR Y.02050020046

Campana Frizione per 27 JET
 JTR Y.02020050037
 Campana Frizione 35-44-52 JET
 JTR Y.02020050026

Collettore per 27 JET
 JTR Y.02110030031
 Collettore per 35 JET
 JTR Y.02110030036
 Collettore per 44-52 JET
 JTR Y.70030020014



DK 30 DC

DK 42 TS

DK 40 PT

DK 75 PR



Jet power

D 27 JET

Decespugliatore Jet Power 2T 25,4 cc - 0,75 kW - 1,02 hp - 7500 rpm - Impugnatura Centrale - Asta 26 mm
 Testina Filo Nylon attacco 10x1,25 SX F - Serbatoio 0,7 L - Peso 6,9 kg

D 35 JET

Decespugliatore Jet Power 2T 33,0 cc - 0,9 kW - 1,22 hp - 6500 rpm - Impugnatura Centrale - Asta 26 mm
 Testina Filo Nylon attacco 10x1,25 SX F - Serbatoio 0,7 L - Peso 7,2 kg

D 44 JET

Decespugliatore Jet Power 2T 42,7 cc - 1,25 kW - 1,7 hp - 6500 rpm - Impugnatura Centrale - Asta 26 mm
 Testina Filo Nylon attacco 10x1,25 SX F - Serbatoio 1 L - Peso 7,6 kg

VGA DJ KIT

Kit impugnatura a manubrio accessorio per modelli D35 e D44

D 52 M JET

Decespugliatore Jet Power 2T 51,6 cc - 1,46 kW - 6500 rpm - Impugnatura a manubrio - Asta 28 mm
 Testina Filo Nylon attacco 10x1,25 SX F - Serbatoio 1 L - Peso 8,2 kg

D 52 Z JET

Decespugliatore a zaino - Motore Jet Power 2T 51,6 cc - 1,46 kW - 6500 rpm - Asta 26 mm
 Testina Filo Nylon attacco 10x1,25 SX F - Serbatoio 1 L - Peso 11,5 kg

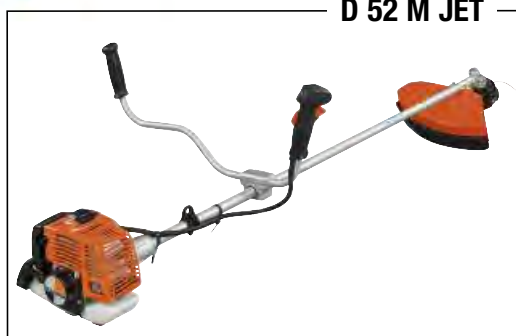

D 52 Z JET

Motori ricambio decespugliatore

Jet power

JK 27



JK 35



JK 44



JK 27 Motore 2T Jet Power Ricambio Decespugliatore cilindrata 25,4 cc - 0,75 kW - 1,02 hp

JK 35 Motore 2T Jet Power Ricambio Decespugliatore cilindrata 33,0 cc - 0,90 kW - 1,22 hp

JK 44 Motore 2T Jet Power Ricambio Decespugliatore cilindrata 42,7 cc - 1,25 kW - 1,70 hp

JK 52 Motore 2T Jet Power Ricambio Decespugliatore cilindrata 51,6 cc - 1,46 kW - 1,98 hp

JK 52



Aste ricambio decespugliatore

Jet power

D 27 SM

Kit asta per decespugliatore D27Jet

Completo di testina batti e vai 10x1,25 SX F, disco, parasassi e bretella

Diametro esterno asta 26 mm

Asta di trasmissione interna 9 denti

Diametro asta di trasmissione interna 8 mm

Diametro interno campana frizione 54 mm

Centraggio supporto 66 mm

Interasse diagonale fori flangia 82 mm

Compatibile con motori Kawasaki TJ27

D 27 SM

D 44 SM



D 44 SM

Kit asta per decespugliatore D35Jet e D44Jet

Completo di testina batti e vai 10x1,25 SX F, disco, parasassi e bretella

Diametro esterno asta 26 mm

Asta di trasmissione interna 9 denti

Diametro asta di trasmissione interna 8 mm

Diametro interno campana frizione 78 mm

Centraggio supporto 88 mm

Interasse diagonale fori flangia 100 mm

Compatibile con motori Kawasaki TJ35 e TJ45

Decespugliatori made in Italy



- DS 36** Valgarden cc 34,0 – kW 1,10 – Impugnatura centrale antivibrante Euro 5
Capacità serbatoio litri 0,90 – Asta professionale mm 27 – peso kg 6,6
- DS 44** Valgarden cc 44,3 – kW 1,50 – Impugnatura centrale antivibrante Euro 5
Capacità serb.it 0,90 – Asta professionale mm 27 – peso kg 7,8 – Con decompressore
- DS 54** Valgarden cc 53,2 – kW 1,80 – Impugnatura centrale antivibrante Euro 5
Capacità serb.it 0,90 – Asta professionale mm 27 – peso kg 7,8 – Con decompressore
- DS 58** Valgarden cc 57,9 – kW 2,00 – Impugnatura centrale antivibrante Euro 5
Capacità serb.it 0,90 – Asta professionale mm 27 – peso kg 7,8 – Con decompressore
- VGA DS KIT** Kit impugnatura a MANUBRIO per trasformazione decespugliatori con asta mm 27
- DS 54 S** Valgarden a ZAINO tipo Professionale - cc 53,2 – kW 1,80 - Euro 5
Capacità serb.it 0,90 – Asta professionale mm 27 – peso kg 12,3 – Con decompressore
- DS 58 S** Valgarden a ZAINO tipo Professionale - cc 57,9 – kW 2,00 - Euro 5
Capacità serb.it 0,90 – Asta professionale mm 27 – peso kg 12,8 – Con decompressore
- N.B.** Dotazione per tutti i modelli: Testina Filo Nylon B&V con attacco 10 x 1,00 SX F



Decespugliatori

Kawasaki

— ENGINES —

Jet power

TJ 27 JET

Motore Kawasaki TJ-27 - 26,3 cc
 Potenza 0,77 kW - 7000 rpm
 Avviamento facilitato con sistema KAR
 Serbatoio 0,5 litri
 Asta e coppia conica JET 26 mm
 Candela NGK BPMR7A
 Testina filo nylon 10x1,25 SX - Peso 5,1 kg

TJ 27 JET

TJ 35 JET

Motore Kawasaki TJ-35 - 34,4 cc - Potenza 1,03 kW - 7000 rpm
 Avviamento facilitato con sistema KAR - Serbatoio 0,8 litri
 Asta e coppia conica JET 26 mm
 Candela NGK BPMR7A
 Testina filo nylon 10x1,25 SX
 Peso 6,2 kg

TJ 35 JET

VGA KJ KIT 28

Kit impugnatura a manubrio accessorio
 per modelli Kawasaki Jet asta 28 mm

TJ 45 JET

Motore Kawasaki TJ-45 - 45,4 cc - Potenza 1,4 kW - 7500 rpm
 Avviamento facilitato con sistema KAR - Serbatoio 0,8 litri
 Asta e coppia conica JET 28 mm
 Candela NGK BPMR7A
 Testina filo nylon 10x1,25 SX
 Peso 6,9 kg

TJ 45 JET

TJ 53 JET

TJ 53 JET

Motore Kawasaki TJ-53 - 53,2 cc - Potenza 2,0 kW - 7500 rpm
 Avviamento facilitato con sistema KAR - Serbatoio 1,1 litri
 Asta e coppia conica JET 28 mm
 Candela NGK BPMR8Y
 Testina filo nylon 10x1,25 SX - Peso 7,5 kg

TJ 53 M JET Stesso modello - Impugnatura manubrio

Decespugliatori

Kawasaki
— ENGINES —

Jet power



TJ 27 MF

Kit multifunzione Motore Kawasaki TJ-27
Composto da:

- Motore TJ-27 - 26,3 cc - 0,77 kW
- Accessorio decespugliatore Ø 24 mm
- Accessorio tosasiepi con lama 42 cm
- Accessorio patate con barra 25 cm
- Catena 3/8 b.p. 1,3 mm - 40 maglie
- Accessorio prolunga 70 cm

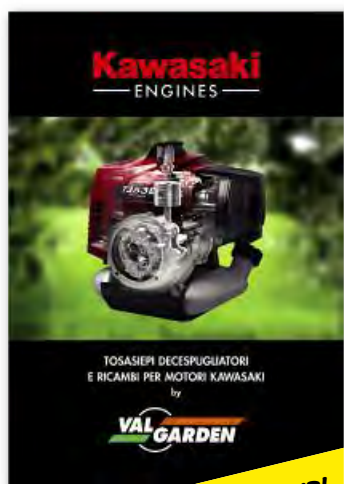

RICAMBI:
consultare catalogo
KAWASAKI
by Valgarden



TJ 45 Z JET

Decespugliatore a zaino - Motore Kawasaki TJ-45 - 45,4 cc - Potenza 1,4 kW - 7500 rpm
Avviamento facilitato con sistema KAR - Serbatoio 0,8 litri - Asta e coppia conica JET - Diametro asta 26 mm
Testina filo nylon 10x1,25 SX - Peso 10,9 kg

TJ 53 Z JET

Decespugliatore a zaino - Motore Kawasaki TJ-53 - 53,2 cc - Potenza 2,0 kW - 7500 rpm
Avviamento facilitato con sistema KAR - Serbatoio 0,8 litri - Asta e coppia conica JET - Diametro asta 26 mm
Testina filo nylon 10x1,25 SX - Peso 11,6 kg

Decespugliatori professionali

Kawasaki



Asta e Coppia Conica
Made in Italy

TJ 35

Motore Kawasaki TJ-35 - cc 34,4
Potenza kW 1,03 - 7000 RPM
Avviamento facilitato con sistema KAR
Serbatoio litri 0,8
Asta mm 27 e Coppia Conica Made in Italy
Testina filo nylon 10x1,00 SX
Peso kg 6,2



TJ 35

TJ 35 M

Modello impugnatura a Manubrio
Peso 6,9 kg

KWA TJ KIT 27

Kit impugnatura a manubrio accessorio
per modelli Kawasaki IT - asta 27 mm



TJ 45 M

TJ 53

TJ 53 M



RICAMBI:
consultare catalogo
KAWASAKI

TJ 45

Motore Kawasaki TJ-45 - cc 45,4 - kW 1,4 - 7500 RPM
Avviamento facilitato con sistema KAR
Asta mm 27 e Coppia Conica Made in Italy
Serbatoio litri 0,8
Testina filo nylon 10x1,00 SX - kg 6,9

TJ 45 M

Modello impugnatura a Manubrio - kg 7,6

TJ 53

Motore Kawasaki TJ-53 - cc 53,2
Potenza kW 2,0 - 7500 RPM
Avviamento facilitato con sistema KAR
Serbatoio litri 1,1
Asta mm 27 e Coppia Conica Made in Italy
Testina filo nylon 10x1,00 SX
Peso kg 7,6

TJ 53 M

Modello impugnatura a Manubrio
Peso kg 8,3

Kawasaki

TJ 53 TOP

NOVITÀ 2023

Decespugliatore Professionale - Impugnatura a manubrio

Carter copriasta integrato con il motore

Motore Kawasaki TJ-53 - cc 53,2 - Potenza kW 2,0 - 7500 RPM

Avviamento facilitato con sistema KAR - Serbatoio litri 1,1

Asta mm 27 e Coppia Conica Made in Italy

Testina filo nylon 10x1,00 SX

Peso kg 8,4



TJ 53 TOP



TJ 45 Z

Motore Kawasaki TJ-45 - cc 45,4

Modello in versione Zaino - Potenza kW 1,4 - 7500 RPM

Avviamento facilitato con sistema KAR - Serbatoio 0,8 L

Asta mm 27 e Coppia Conica Made in Italy

Testina filo nylon 10x1,00 SX - Peso kg 11,8

TJ 53 Z

Stesso modello con Motore Kawasaki TJ-53 - cc 53,2

Potenza kW 2,0 - 7500 RPM

Serbatoio litri 1,1 - Peso kg 12,1

TJ 45 Z — TJ 53 Z



TJ 53



Asta e Coppia Conica - Made in Italy

Decespugliatori 4T

POWERED by
HONDA

DH 250



Asta e Coppia Conica
Made in Italy



DH 250

DH 350



DH 350 M



DH 350



DH 350 Z

- DH 250** Decespugliatore Valgarden con motore Honda 4T - cc 25,0 - kW 0,72 - HP 1,1
Impugnatura centrale antivibrante - Asta Made in Italy 24 mm - Capacità serb. 0,55 L - Peso kg 5,3
- DH 350** Decespugliatore Valgarden con motore Honda 4T - cc 35,8 - kW 1,20 - HP 1,6
Impugnatura centrale antivibrante - Asta Made in Italy 28 mm - Capacità serb. 0,65 L - Peso kg 7,1
- DH 350 JET** Decespugliatore Valgarden con motore Honda 4T - cc 35,8 - kW 1,20 - HP 1,6
NOVITÀ 2023 Impugnatura centrale antivibrante - Asta Jet Power 28 mm - Capacità serb. 0,65 L - Peso kg 7,0
- DH 350 M** Versione con impugnatura a manubrio disponibile solo su richiesta - Peso kg 7,7
- DH 350 Z** Versione a zaino (decespugliatore spalleggiato) disponibile solo su richiesta - Peso kg 12,2

N.B. Dotazione standard: Testina Filo Nylon con attacco 10 x 1,00 SX F - Candela NGK CMR5H

Decespugliatori 4T



Asta e Coppia Conica
Made in Italy



Tipo GX50	
Tipo di motore	Motore monocilindrico OHC ciclo otto, 4 tempi, raffreddamento ad aria forzata
Alesaggio x corsa	43 x 33 mm
Cilindrata	47.9 cm ³
Rapporto di compressione	8,0 : 1
Potenza netta	1,47 kW (2,0 HP) / 7 000 giri/min
Coppia massima	2,2 Nm / 0,22 kgfm / 5 000 giri/min
Accensione	A transistor senza contatti
Avviamento	Autoavvolgente
Capacità serbatoio	0,63 Litri
Consumo combustibile alla potenza netta	0,97 Litri/ora - 7 000 giri/min
Lubrificazione	A pressione
Capacità coppa olio	0,13 Litri
Dimensioni (Lu x La x A)	199 x 260 x 263 mm
Peso a secco	4,13 kg

DH 500 Decespugliatore Valgarden con motore Honda 4T - 47,9 cc - 1,47 kW - 2,0 hp - 7000 g/min
Impugnatura centrale antivibrante - Asta 28 mm - Capacità serb. 0,63 L - Peso 7,9 kg

DH 500 M Versione con impugnatura a manubrio disponibile su richiesta - Asta 28 mm - Peso 8,5 kg

DH 500 Z Versione a zaino disponibile su richiesta - Asta 27 mm - Peso 13 kg

N.B. Dotazione standard: Testina Filo Nylon con attacco 10 x 1,00 SX F - Candela NGK CMR5H

Olio mix 2T

VL 001 JFC Olio Mix VALSYNT 2% - 100 ml
Box Espositore da 24 flaconi
Semi-Sintetico JASO FC - Qualità Standard

VL 010 JFC Olio Mix VALSYNT 2% - Litri 1,0
Box Espositore da 12 taniche
Tanica speciale con dosatore incorporato da ml 100
Semi-Sintetico JASO FC - Qualità Standard

VL 201 JFD Olio Mix VALSYNT 2% - 100 ml
Box Espositore da 24 flaconi
100% Sintetico JASO FD - Professionale

VL 210 JFD Olio Mix VALSYNT 2% - Litri 1,0
Box Espositore da 12 taniche
Tanica speciale con dosatore incorporato da ml 100
100% Sintetico JASO FD - Professionale



Grasso coppie coniche

VL 90
Grasso grafitato per coppie coniche di decespugliatore
Contenuto 90 grammi
Confezione da 24 siringe



VAL GARDEN

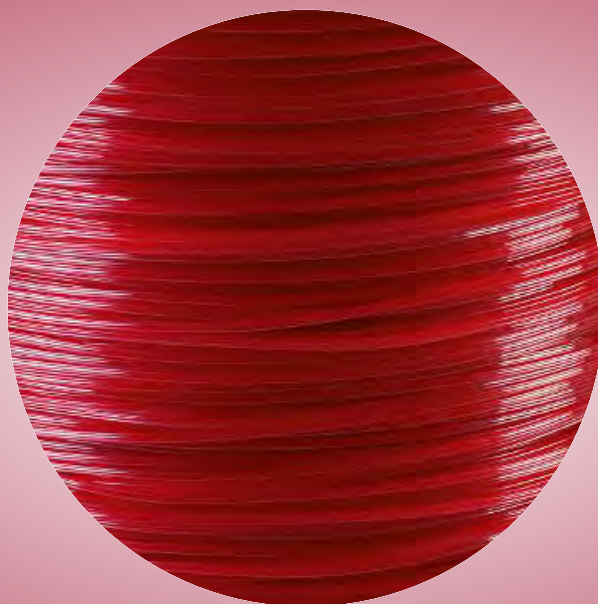

FILO NYLON 15 metri in CARTONCINO ESPOSITORE - Imballo minimo 50 pz

FY 316	Filo nylon tondo - 15 m x 1,6 mm	●
FY 325	Filo nylon tondo - 15 m x 2,4 mm	●
FY 330	Filo nylon tondo - 15 m x 3,0 mm	●
FY 333	Filo nylon tondo - 15 m x 3,3 mm	●
FY 625	Filo nylon stellare - 15 m x 2,4 mm	★
FY 630	Filo nylon stellare - 15 m x 3,0 mm	★
FY 633	Filo nylon stellare - 15 m x 3,3 mm	★
FY 524	Filo nylon quadro - 15 m x 2,4 mm	■
FY 529	Filo nylon quadro - 15 m x 3,0 mm	■
FY 533	Filo nylon quadro - 15 m x 3,3 mm	■
FY 540	Filo nylon quadro - 15 m x 4,0 mm	■



BLISTER TRASPARENTE - Imballo minimo 25 pz

FY 825	Filo nylon tondo - 90 m x 2,4 mm	●
FY 827	Filo nylon tondo - 70 m x 2,7 mm	●
FY 830	Filo nylon tondo - 60 m x 3,0 mm	●
FY 833	Filo nylon tondo - 50 m x 3,3 mm	●
FY 840	Filo nylon tondo - 35 m x 4,0 mm	●
FY 425	Filo nylon stellare - 90 m x 2,4 mm	★
FY 430	Filo nylon stellare - 60 m x 3,0 mm	★
FY 433	Filo nylon stellare - 50 m x 3,3 mm	★
FY 440	Filo nylon stellare - 35 m x 4,0 mm	★
FY 725	Filo nylon quadro - 60 m x 2,4 mm	■
FY 727	Filo nylon quadro - 50 m x 2,7 mm	■
FY 730	Filo nylon quadro - 40 m x 3,0 mm	■
FY 733	Filo nylon quadro - 40 m x 3,3 mm	■
FY 740	Filo nylon quadro - 25 m x 4,0 mm	■



MATASSINE - 50 m - 100 m

FY 125	Filo nylon tondo 100 m x 2,4 mm	●
FY 130	Filo nylon tondo 100 m x 3,0 mm	●
FY 133	Filo nylon tondo 100 m x 3,3 mm	●
FY 240	Filo nylon tondo 50 m x 4,0 mm	●
FY 225	Filo nylon stellare 100 m x 2,4 mm	★
FY 230	Filo nylon stellare 100 m x 3,0 mm	★
FY 233	Filo nylon stellare 100 m x 3,3 mm	★
FY 244	Filo nylon stellare 50 m x 4,0 mm	★
FY 525	Filo nylon quadro 100 m x 2,4 mm	■
FY 530	Filo nylon quadro 100 m x 3,0 mm	■
FY 534	Filo nylon quadro 100 m x 3,3 mm	■
FY 241	Filo nylon quadro 50 m x 4,0 mm	■



Filo nylon professionale

FILO DI NYLON IN BOBINE 2 kg circa

FY 927	Filo nylon tondo - 310 m x 2,7 mm	●
FY 930	Filo nylon tondo - 250 m x 3,0 mm	●
FY 933	Filo nylon tondo - 200 m x 3,3 mm	●
FY 940	Filo nylon tondo - 140 m x 4,0 mm	●
FY 030	Filo nylon stellare - 280 m x 3,0 mm	★
FY 033	Filo nylon stellare - 255 m x 3,3 mm	★
FY 040	Filo nylon stellare - 150 m x 4,0 mm	★
FY 050	Filo nylon quadro - 265 m x 2,7 mm	■
FY 052	Filo nylon quadro - 210 m x 3,0 mm	■
FY 053	Filo nylon quadro - 180 m x 3,3 mm	■
FY 054	Filo nylon quadro - 120 m x 4,0 mm	■



FILO DI NYLON IN BOBINE 10 kg circa

FY 10925	Filo nylon tondo	1940 m x 2,4 mm	●
FY 10927	Filo nylon tondo	1550 m x 2,7 mm	●
FY 10930	Filo nylon tondo	1250 m x 3,0 mm	●
FY 10933	Filo nylon tondo	1030 m x 3,3 mm	●
FY 10940	Filo nylon tondo	700 m x 4,0 mm	●
FY 10025	Filo nylon stellare	2190 m x 2,4 mm	★
FY 10030	Filo nylon stellare	1400 m x 3,0 mm	★
FY 10033	Filo nylon stellare	1275 m x 3,3 mm	★
FY 10040	Filo nylon stellare	750 m x 4,0 mm	★
FY 10051	Filo nylon quadro	1760 m x 2,4 mm	■
FY 10050	Filo nylon quadro	1330 m x 2,7 mm	■
FY 10052	Filo nylon quadro	1060 m x 3,0 mm	■
FY 10053	Filo nylon quadro	910 m x 3,3 mm	■
FY 10054	Filo nylon quadro	610 m x 4,0 mm	■



Attenzione: il peso delle bobine da kg 10 può variare da fornitura a fornitura, pertanto il filo sarà fatturato considerando il peso effettivo di ciascuna bobina.

Filo nylon professionale nero elicoidale silenziato



BLACK HELIK SILENT

Filo nylon professionale nero elicoidale silenziato.

Grazie alle sue caratteristiche aerodinamiche, attentamente testate in laboratorio, il filo **BHS** è dotato di eccellenti proprietà di penetrazione nell'aria ed è in grado di offrire importanti benefici all'utilizzatore.

Black Helik Silent significa: lavoro silenzioso e riduzione dell'inquinamento acustico.

Le problematiche legate al rispetto dell'ambiente stanno diventando sempre più importanti nella nostra società e le recenti leggi riguardanti le emissioni acustiche vanno in direzione della limitazione dell'utilizzo di filo standard.

BHS significa anche risparmio, infatti numerose prove e test hanno dimostrato che, con l'utilizzo di questo speciale filo, viene ridotto, in maniera significativa, il numero dei giri del motore, aumentando di conseguenza la vita del motore del decespugliatore.

Black Helik Silent è costruito con un materiale che offre all'utilizzatore un'elevata durevolezza ed una eccellente resistenza all'abrasione e al consumo del filo stesso.

Filo nylon professionale nero elicoidale silenziato



FILO BLACK HELIK SILENT in BLISTER EXPO

- BHS 30** Filo nylon elicoidale silenziato - 58 metri circa - Sezione 3,0 mm - Imballo minimo 36 pz
- BHS 35** Filo nylon elicoidale silenziato - 45 metri circa - Sezione 3,5 mm - Imballo minimo 28 pz
- BHS 40** Filo nylon elicoidale silenziato - 32 metri circa - Sezione 4,0 mm - Imballo minimo 28 pz
- BHS 45** Filo nylon elicoidale silenziato - 25 metri circa - Sezione 4,5 mm - Imballo minimo 28 pz

FILO BLACK HELIK SILENT in BOBINE 2 kg circa

- BHS K30** Filo nylon elicoidale silenziato - 285 metri circa - Sezione 3,0 mm
- BHS K35** Filo nylon elicoidale silenziato - 215 metri circa - Sezione 3,5 mm
- BHS K40** Filo nylon elicoidale silenziato - 163 metri circa - Sezione 4,0 mm
- BHS K45** Filo nylon elicoidale silenziato - 118 metri circa - Sezione 4,5 mm

Spezzoni filo nylon

**FILO NYLON VALGARDEN DI ALTA QUALITÀ DA UTILIZZARE
COME RICAMBIO PER FUNGHETTI E DISPOSITIVI VARI DA TAGLIO PER DECESPUGLIATORE**

FS 40 T Spezzoni di filo TONDO lunghezza cm 35
per funghetti ed applicazioni varie
Diametro del filo mm 3,0
Conf. da 40 fili

FS 40 Q idem con filo QUADRATO mm 3,0
Conf. da 40 fili

FS 40 S idem con filo STELLARE mm 3,0
Conf. da 40 fili

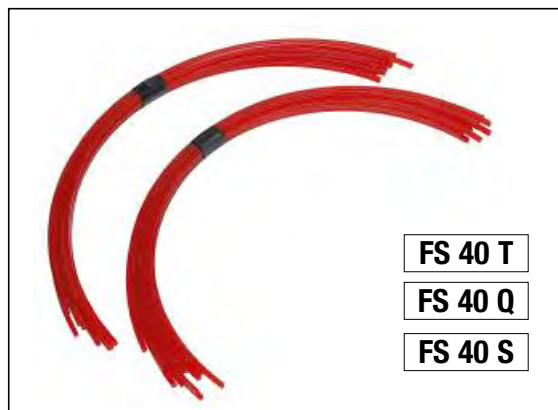

Filo nylsaw

FN 30 RIC Confezione 35 spezzoni pretagliati 26 cm - 3,0 mm
FN 35 RIC Confezione 25 spezzoni pretagliati 26 cm - 3,5 mm
FN 40 RIC Confezione 20 spezzoni pretagliati 26 cm - 4,0 mm
FN 45 RIC Confezione 15 spezzoni pretagliati 26 cm - 4,5 mm

FN 30 F Filo NYL-SAW seghettato in Blister - 3,0 mm - 37 metr
FN 35 F Filo NYL-SAW seghettato in Blister - 3,5 mm - 27 metr
FN 40 F Filo NYL-SAW seghettato in Blister - 4,0 mm - 21 metri
FN 45 F Filo NYL-SAW seghettato in Blister - 4,5 mm - 16 metri

FN 30 K12 Filo NYL-SAW in Bobina da 1,2 kg - 3,0 mm - 132 metri
FN 35 K12 Filo NYL-SAW in Bobina da 1,2 kg - 3,5 mm - 97 metri
FN 40 K12 Filo NYL-SAW in Bobina da 1,2 kg - 4,0 mm - 74 metri
FN 45 K12 Filo NYL-SAW in Bobina da 1,2 kg - 4,5 mm - 58 metri

Filo adattabile a tutti i tipi di funghetti o altri accessori per decespugliatore



Filo nylon Super Professionale

DOUBLE POWER

Filo Nylon Super Professionale realizzato grazie alla combinazione di due materiali con diverse proprietà tecniche.

- **Sezione esterna colore Grigio Chiaro**

Nylon estremamente robusto studiato per ottenere una resistenza all'usura e all'abrasione



- **Sezione interna colore Grigio Scuro**

Corpo centrale altamente resistente alle sollecitazioni per una riduzione della rottura fino al 30%



	T	FILO NYLON TONDO - IN BLISTER
TKF	DB 3 0 T	Filo Nylon Super PRO in dispenser - TONDO - 55 m circa - 3,0 mm
TKF	DB 3 5 T	Filo Nylon Super PRO in dispenser - TONDO - 40 m circa - 3,5 mm
TKF	DB 4 0 T	Filo Nylon Super PRO in dispenser - TONDO - 30 m circa - 4,0 mm



	Q	FILO NYLON QUADRATO - IN BLISTER
TKF	DB 3 0 Q	Filo Nylon Super PRO in dispenser - QUADRO - 45 m circa - 3,0 mm
TKF	DB 3 5 Q	Filo Nylon Super PRO in dispenser - QUADRO - 30 m circa - 3,5 mm
TKF	DB 4 0 Q	Filo Nylon Super PRO in dispenser - QUADRO - 25 m circa - 4,0 mm



IMBALLO MINIMO 36 PEZZI

Filo nylon professionale HQ

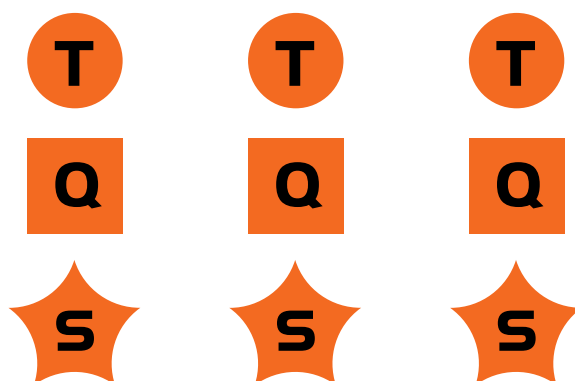

FILO NYLON PROFESSIONALE **TEKNO.FOREST** BLISTER

- BT 27** Filo Nylon HQ Alta Qualità - Blister da 77 metri circa - Sezione Tonda 2,7 mm - Imballo 25 pz
BT 30 Filo Nylon HQ Alta Qualità - Blister da 61 metri circa - Sezione Tonda 3,0 mm - Imballo 25 pz
BT 33 Filo Nylon HQ Alta Qualità - Blister da 50 metri circa - Sezione Tonda 3,3 mm - Imballo 25 pz
BT 40 Filo Nylon HQ Alta Qualità - Blister da 34 metri circa - Sezione Tonda 4,0 mm - Imballo 25 pz
BT 44 Filo Nylon HQ Alta Qualità - Blister da 29 metri circa - Sezione Tonda 4,4 mm - Imballo 20 pz
- BS 27** Filo Nylon HQ Alta Qualità - Blister da 95 metri circa - Sezione Stellare 2,7 mm - Imballo 25 pz
BS 30 Filo Nylon HQ Alta Qualità - Blister da 70 metri circa - Sezione Stellare 3,0 mm - Imballo 25 pz
BS 33 Filo Nylon HQ Alta Qualità - Blister da 60 metri circa - Sezione Stellare 3,3 mm - Imballo 25 pz
BS 40 Filo Nylon HQ Alta Qualità - Blister da 37 metri circa - Sezione Stellare 4,0 mm - Imballo 20 pz
BS 44 Filo Nylon HQ Alta Qualità - Blister da 30 metri circa - Sezione Stellare 4,4 mm - Imballo 20 pz
- BQ 27** Filo Nylon HQ Alta Qualità - Blister da 66 metri circa - Sezione Quadra 2,7 mm - Imballo 25 pz
BQ 30 Filo Nylon HQ Alta Qualità - Blister da 53 metri circa - Sezione Quadra 3,0 mm - Imballo 25 pz
BQ 33 Filo Nylon HQ Alta Qualità - Blister da 44 metri circa - Sezione Quadra 3,3 mm - Imballo 25 pz
BQ 40 Filo Nylon HQ Alta Qualità - Blister da 30 metri circa - Sezione Quadra 4,0 mm - Imballo 20 pz
BQ 44 Filo Nylon HQ Alta Qualità - Blister da 24 metri circa - Sezione Quadra 4,4 mm - Imballo 20 pz
- M 30 Q 50** Filo Nylon HQ Alta Qualità - Matassina con cartoncino espositore da 30 metri circa - Sezione Quadra 5,0 mm

Filo nylon professionale HQ

FILO NYLON PROFESSIONALE **TEKNO.FOREST** IN BOBINE da 2 kg

K2 T 27 Filo Nylon HQ Alta Qualità - Bobine 2 Kg - 310 m circa - Sezione Tonda 2,7 mm

K2 T 30 Filo Nylon HQ Alta Qualità - Bobine 2 Kg - 250 m circa - Sezione Tonda 3,0 mm

K2 T 33 Filo Nylon HQ Alta Qualità - Bobine 2 Kg - 200 m circa - Sezione Tonda 3,3 mm

K2 T 40 Filo Nylon HQ Alta Qualità - Bobine 2 Kg - 135 m circa - Sezione Tonda 4,0 mm

K2 S 30 Filo Nylon HQ Alta Qualità - Bobine 2 Kg - 280 m circa - Sezione Stellare 3,0 mm

K2 S 33 Filo Nylon HQ Alta Qualità - Bobine 2 Kg - 255 m circa - Sezione Stellare 3,3 mm

K2 S 40 Filo Nylon HQ Alta Qualità - Bobine 2 Kg - 149 m circa - Sezione Stellare 4,0 mm

K2 Q 27 Filo Nylon HQ Alta Qualità - Bobine 2 Kg - 266 m circa - Sezione Quadra 2,7 mm

K2 Q 30 Filo Nylon HQ Alta Qualità - Bobine 2 Kg - 212 m circa - Sezione Quadra 3,0 mm

K2 Q 33 Filo Nylon HQ Alta Qualità - Bobine 2 Kg - 180 m circa - Sezione Quadra 3,3 mm

K2 Q 40 Filo Nylon HQ Alta Qualità - Bobine 2 Kg - 120 m circa - Sezione Quadra 4,0 mm



FILO NYLON PROFESSIONALE **TEKNO.FOREST** IN MAXI BOBINE da 10 kg

K10 T 27 Filo Nylon HQ Alta Qualità - Bobine 10 Kg - 1550 m circa - Tondo 2,7 mm

K10 T 30 Filo Nylon HQ Alta Qualità - Bobine 10 Kg - 1250 m circa - Tondo 3,0 mm

K10 T 40 Filo Nylon HQ Alta Qualità - Bobine 10 Kg - 700 m circa - Tondo 4,0 mm

K10 S 30 Filo Nylon HQ Alta Qualità - Bobine 10 Kg - 1400 m circa - Stellare 3,0 mm

K10 S 40 Filo Nylon HQ Alta Qualità - Bobine 10 Kg - 750 m circa - Stellare 4,0 mm

K10 Q 30 Filo Nylon HQ Alta Qualità - Bobine 10 Kg - 1060 m circa - Quadro 3,0 mm

K10 Q 40 Filo Nylon HQ Alta Qualità - Bobine 10 Kg - 610 m circa - Quadro 4,0 mm

K10 Q 50 Filo Nylon HQ Alta Qualità - Bobine 10 Kg - 475 m circa - Quadro 5,0 mm

Funghetti per decespugliatore

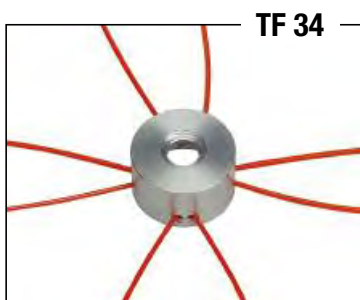

TF 34

TF 34

Funghetto semi-professionale ALLUMINIO
Adattabile a tutti i modelli (tipo disco con foro mm 25,2)
4 fori da mm 3 e 4 fori da mm 4 per utilizzo di fili diversi
Fornito senza fili nylon

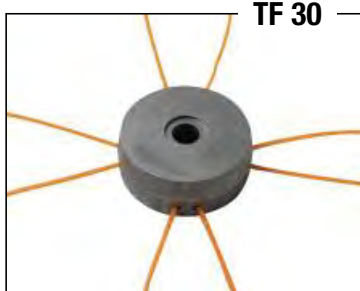

TF 30

TF 30

Funghetto in ALLUMINIO 8 fori
Adattabile a tutti i modelli (tipo disco con foro mm 25,2)
Fornito senza fili nylon



TF 32

TF 32

Funghetto Hobby in ALLUMINIO
Adattabile a tutti i modelli (tipo disco con foro mm 25,2)
Fornito senza fili nylon



TF 35

TF 35

Testina universale "Attilina"
con ghiera filettata in alluminio
Adattabile a qualsiasi decespugliatore
di qualsiasi cilindrata
Fornita con 8 fili nylon



TF 37 I

TF 37 I
Funghetto Hobby
in Alluminio
Regolazione inferiore
8 fili nylon



TF 37 L

TF 37 L
Funghetto Hobby
in Alluminio
Regolazione laterale
8 fili nylon

FORNITI SENZA FILI DI NYLON



TF 36 I
Funghetto professionale in Alluminio
Regolazione inferiore - 8 fili nylon



TF 36 I

TF 36 L
Funghetto professionale in Alluminio
Regolazione laterale - 8 fili nylon



TF 36 L

Testine filo nylon

TF 12

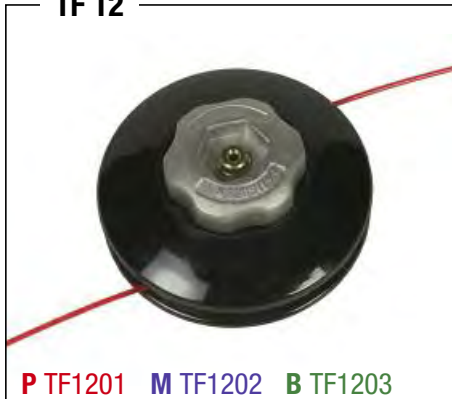

P TF1201 M TF1202 B TF1203

MISURE DISPONIBILI

8 x 1,25 M
8 x 1,25 F
10 x 1,25 M
10 x 1,25 F
10 x 1,00 F
12 x 1,50 F

codice esempio: VGA TF12M8125

TF 12

Testina Filo Nylon
Modello semiprofessionale
Avanzamento filo manuale
Con inserto M/F

P = Pomolo Ricambio
M = Molla Ricambio
B = Boccola Passafilo

TF 13



P TF1301 M TF1302 B TF1303

MISURE DISPONIBILI

7 x 1,00 M
8 x 1,25 M
8 x 1,25 F
10 x 1,25 M
10 x 1,25 F
10 x 1,00 F

codice esempio: VGA TF13F10100

TF 13

Testina Filo Nylon
Modello semiprofessionale
Avanzamento filo semiautomatico
Con inserto M/F

TF 16



P TF1601 M TF1602 B TF1603

TF 16

Testina semi-professionale con sistema di apertura e chiusura con innesto a baionetta per una più semplice sostituzione del filo
Attacco universale

TF 01 N

Accessorio universale costituito da un disco in lamiera tagliente da 109 mm da inserire tra testina filo nylon e coppia conica
Particolarmente consigliato per evitare che il materiale tagliato si arrotoli intorno alla testina
Utilizzabile per qualsiasi tipo di decespugliatore

TF 02 N

Stesso modello - Misura 137 mm

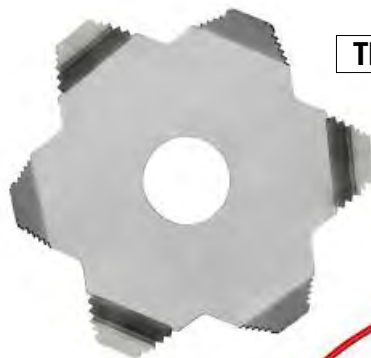

TF 01 N

TF 02 N



Testine filo nylon

TF 20 Testina Filo Nylon – Modello semiprofessionale
Avanzamento filo **automatico** – Con inserto M/F

TF 27 Testina Filo Nylon – Modello professionale
Semplicissimo sistema di apertura/chiusura a baionetta
Pomello in alluminio su coppa folle - Avanzamento filo **automatico** – Attacco Universale
Boccole passafilo di grande dimensione x fili fino a mm 4,5

TF 48 N Testina semi-professionale con attacco universale
Adattabile a tutti i modelli (attacco tipo disco) - CARICAMENTO FILO SENZA APRIRE LA TESTINA
Pomello per regolazione filo in nylon

TF 48 AL Testina semi-professionale con attacco universale
Adattabile a tutti i modelli (attacco tipo disco) - CARICAMENTO FILO SENZA APRIRE LA TESTINA
Pomello per regolazione filo in ALLUMINIO con funzione anche di sottocoppa libera

P = Pomolo Ricambio
M = Molla Ricambio
B = Boccola Passafilo

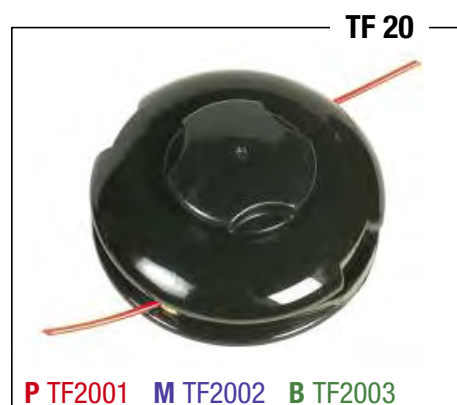

MISURE DISPONIBILI TF-20

8x1,25M - 8x1,25F - 10x1,00F - 10x1,25F - 10x1,25M

10x1,50F - 10x1,50M - 12x1,50F - 12x1,75F codice esempio: VGA TF208125M



Testine filo nylon batti e vai

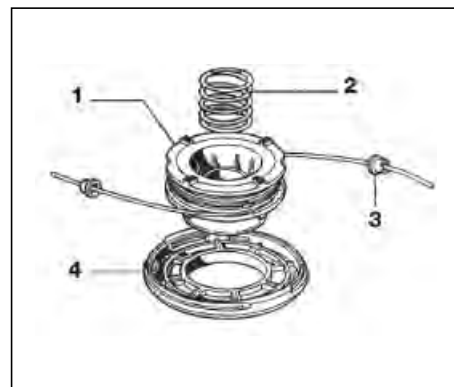

TF 535 Testina Filo Nylon professionale - Modello batti e vai - Diametro 130 mm
 Semplicissimo sistema di apertura/chiusura
 Consigliata per decespugliatori di media cilindrata - Avanzamento filo automatico
 Capacità massima 7 metri con filo da 2,4 mm
 Attacco universale - Semplice montaggio senza inserto
 Adattabile a qualsiasi marca e tipo di decespugliatore montando la testina al posto del disco grazie al kit rondelle in dotazione

- 1 **TF 5956** Bobina portafilo/pomello per TF 535
- 2 **TF 5957** Molla ricambio per TF 535
- 3 **TF 5958** Boccola passafilo per TF 535
- 4 **TF 5955** Corpo inferiore per TF 535

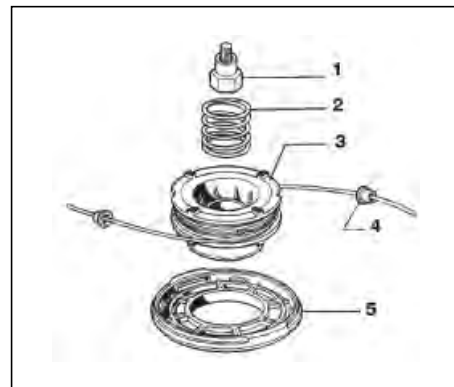

Testina Filo Nylon professionale - Modello batti e vai - Diametro 130 mm - Semplicissimo sistema di apertura/chiusura
 Consigliata per decespugliatori di media cilindrata - Avanzamento filo automatico - Capacità max 7 m con filo da 2,4 mm

- | | |
|--|--|
| 1 TF 5901 Inserto M 8x1,25 SX M | TF 507 Testina con inserto M 8 x 1,25 SX M |
| 1 TF 5904 Inserto M 8x1,25 SX F | TF 508 Testina con inserto M 10 x 1,00 SX F |
| 1 TF 5905 Inserto M 10x1,00 SX F | TF 550 Testina con inserto M 8 x 1,25 SX F |
| 1 TF 5906 Inserto M 10x1,25 SX F | TF 551 Testina con inserto M 10 x 1,25 SX F |
| 1 TF 5908 Inserto M 12x1,25 SX F | TF 592 Testina con inserto M 12 x 1,25 SX F |
| 2 TF 5957 Molla ricambio per TF 535 | |
| 3 TF 5956 Bobina portafilo/pomello per TF 535 | |
| 4 TF 5958 Boccola passafilo per TF 535 | |
| 5 TF 5955 Corpo inferiore per TF 535 | |

Testina Filo TF 484 Basic



TF 484 Testina filo nylon diametro 110 mm - Avanzamento filo tipo Batti & Vai

Bobina ad alta capacità di filo nylon. Caricamento filo facilitato di tipo tradizionale. Consigliata per decespugliatori di piccola e media cilindrata fino a 33 cc circa. Adattabile anche ai decespugliatori a batteria. Alta qualità dei materiali, resistente alle abrasioni ed alle rotture, adatta anche a lavori continui e difficoltosi. La forma ovale delle boccole passafilo riduce notevolmente il rischio di rottura del filo di nylon. 90% dei ricambi intercambiabili con la TF-584 e TF-684
Peso 330 g

SCATOLE MIX RACCORDI PER TF 484 TF 584 TF 684



TF 40 MX - € 100,00

Box espositore con 40 raccordi assortiti:
10x1,25F n.8 + 8x1,25M n.8 + 8x1,25F n.4
10x1,25M n.4 + 10x1,50M n.4
10x1,00F n.4 + 10x1,50F n.4 + 12x1,25F n.4



TF 60 MX - € 150,00

Box espositore con 60 raccordi assortiti:
10x1,25F n.5 + 8x1,25M n.5 + 8x1,25F n.5
10x1,00F n.5 + 10x1,25M n.5 + 10x1,50F n.5
10x1,50M n.5 + 12x1,25F n.5 + 12x1,75F n.5
12x1,50F n.5 + 7x1,00M n.5 + 3/8 24F n.5

Testina Filo TF 584 Classic



TF 584 Testina filo nylon diametro 130 mm - Avanzamento filo tipo Batti & Vai

Bobina ad alta capacità di filo nylon. Caricamento filo facilitato di tipo tradizionale. Consigliata per decespugliatori di media cilindrata fino al 35 cc circa. Alta qualità dei materiali, resistente alle abrasioni ed alle rotture, adatta anche a lavori continui e difficoltosi. La forma ovale delle boccole passafilo riduce notevolmente il rischio di rottura del filo di nylon. 90% dei ricambi intercambiabili con la TF-484 e TF-684 - Peso 440 g

TF 584 UNI Testina filo nylon diametro 130 mm - Avanzamento filo tipo Batti & Vai - Attacco disco universale

SCATOLE MIX RACCORDI PER TF 484 TF 584 TF 684



TF 40 MX - € 100,00

Box espositore con 40 raccordi assortiti:

10x1,25F n.8 + 8x1,25M n.8 + 8x1,25F n.4

10x1,25M n.4 + 10x1,50M n.4

10x1,00F n.4 + 10x1,50F n.4 + 12x1,25F n.4



TF 60 MX - € 150,00

Box espositore con 60 raccordi assortiti:

10x1,25F n.5 + 8x1,25M n.5 + 8x1,25F n.5

10x1,00F n.5 + 10x1,25M n.5 + 10x1,50F n.5

10x1,50M n.5 + 12x1,25F n.5 + 12x1,75F n.5

12x1,50F n.5 + 7x1,00M n.5 + 3/8 24F n.5

Testina Filo TF 684 Professional



TF 684 Testina filo nylon diametro 130 mm - Avanzamento filo tipo Batti & Vai

Semplice ed affidabile, combina l'affidabilità con un'eccezionale ed innovativo sistema di ricarica. Portafile interno ad alta capacità di filo nylon. Caricamento Super Rapido. Montaggio in 10 secondi. Ricarica in 30 secondi. Consigliata per tutti i decespugliatori di media o grande cilindrata, anche oltre i 35 cc. Alta qualità dei materiali, resistente alle abrasioni ed alle rotture, adatta anche a lavori continui e difficoltosi. La forma ovale delle boccole passafilo riduce notevolmente il rischio di rottura del filo di nylon. 90% dei ricambi intercambiabili con la TF-484 e TF-584 - Peso 460 g

CARICAMENTO SUPER RAPIDO - MONTAGGIO in 10 sec - RICARICA in 30 sec

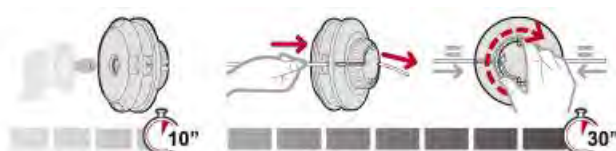

Pomoli intercambiabili
consegne in base al disponibile.



Boccole disegnate in modo da evitare
rotture del filo durante l'uso.



Apertura veloce della testina per
manutenzione e pulizia.



Ganci di serraggio fuori dall'area
di lavoro del filo.



Pomolo rinforzato e semplice da
maneggiare. Elevata capienza di filo.

Ricambi per TF484 TF584 TF684



TF 80 Dado chiave 24 per TF 484-584-684

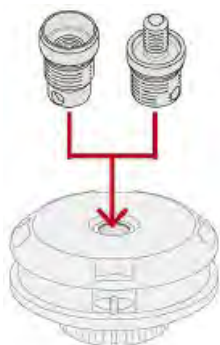

TF 68 M 07100 Inserto M 7 x 1,00 SX M
TF 68 M 08125 Inserto M 8 x 1,25 SX M
TF 68 F 08125 Inserto M 8 x 1,25 SX F
TF 68 F 10100 Inserto M 10 x 1,00 SX F
TF 68 M 10125 Inserto M 10 x 1,25 SX M
TF 68 F 10125 Inserto M 10 x 1,25 SX F
TF 68 M 10150 Inserto M 10 x 1,50 SX M
TF 68 F 10150 Inserto M 10 x 1,50 SX F
TF 68 F 12125 Inserto M 12 x 1,25 SX F
TF 68 F 12150 Inserto M 12 x 1,50 SX F
TF 68 F 12175 Inserto M 12 x 1,75 SX F



TF 81 Corpo superiore TF 484
TF 82 Corpo superiore TF 584 e TF 684



TF 83 Molla ricambio TF 484 e TF 684
TF 84 Molla ricambio TF 584



TF 85 Boccola passafilo universale



TF 86 Portafilo completo TF 484
TF 87 Portafilo completo TF 584
TF 88 Portafilo completo TF 684

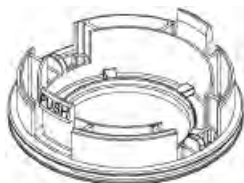

TF 89 Corpo inferiore TF 484 senza pomolo
TF 90 Corpo inferiore senza pomolo per TF 584 e TF 684



TF 91 Pomolo inferiore originale TF 484
TF 92 Pomolo inferiore originale TF 584
TF 93 Pomolo inferiore originale TF 684

ATTENZIONE: tutti i pomoli sono intercambiabili e saranno consegnati in base alla disponibilità utilizzando lo stesso codice.

TF 93 AL Pomolo inferiore in alluminio TF 684

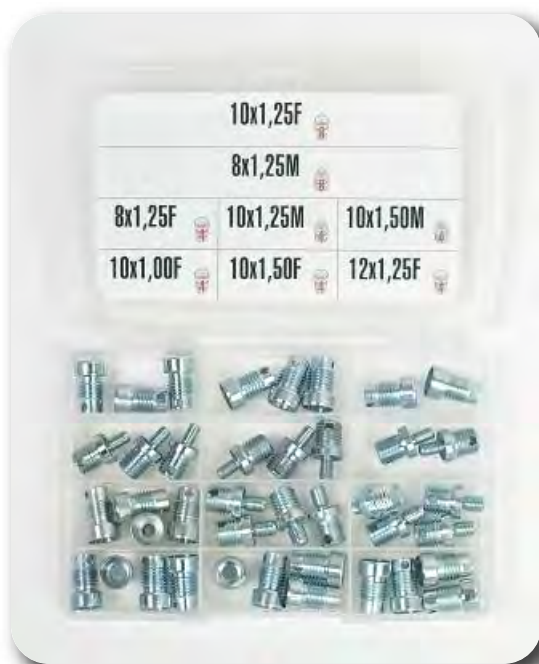

10 x 1,25 F codice ordine VGA TF68F10125

ALPINA CASTOR 210
 DOLMAR MS340, BC210, BC212
 ECHO SRM2300L, 2300U, SRM2090L, SRM250EL, 2090U
 ECHO STANDARD PER TUTTI GLI ALTRI MODELLI
 HONDA UMK422LTE/UT4E/LT4E
 HUSQVARNA NUOVI MODELLI
 JONSERED GR26COMBI, GT24L, GT22L, GT21L, BR400, BR450
 JONSERED GR32L, GR32LCAT, BP40COMBI, GR26D, GR26L
 JONSERED RS44, GR44, GR41
 KAAZ-IDEAL STANDARD PER TUTTI GLI ALTRI MODELLI
 MARUYAMA BC260/BC260H, MC260/M260S, BC200C
 MC CULLOCH MAC85A, MAC90A, MAC95A, SMAC30AV
 MC CULLOCH SMAC38AV
 ROBIN BH3500, BH3600
 SHINDAIWA B510, BP510, BP520
 SHINDAIWA T225S, T226S, T335TS, T410TS, B410TS
 SOLO 119, FS135, FS136, S100, S400
 TAS TANAKA SUM3
 VALGARDEN SDK 522, 524, 552S

8 x 1,25 M codice ordine VGA TF68M08125

ALPINA CASTOR 170, 180, 200
 EFCO STANDARD
 HONDA UH41, SXD-25HE
 HUSQVARNA 16R, 25 (before 1987)
 KOMATUSU ZENOAH BC254A, BC260DUM, BC260DM, BC340DWM
 KOMATUSU ZENOAH BC340FW, BC431DWM, BK345FL, BK435FL
 KOMATUSU ZENOAH BK245FLK, BK436FL, BCD20, BCF01
 KOMATUSU ZENOAH BK530DL, BC341DWH, BC432FWM, BK346FL
 MAKITA RBC230, RBC260, RBC310, RBC410, RBK410
 MARUYAMA BC241, BC230, BC330, BC326, BC220DE
 MARUYAMA BC331BK, BC402, BC480, BC184C, BC184
 MC CULLOCH MAC22, 23, 30, SUPERMAC30AV, MS33, DELTA
 MC CULLOCH MS40, BP30AV, TD2400, TD3300, TD4000
 OLEO-MAC 433BP, 440BP, 750S, 750T
 OLEO-MAC 440, 433BP, 200, 220, 260, 300, 400, 310, 410, 8420
 OLEO-MAC 727D, 727C, 727S, 727T, 733S, 733T, 740S, 740T
 OLEO-MAC 85100, TR60E, TR100E, 720, 722S, 726S, 726T
 ROBIN NBR30, NBR40, NB351, NB30K
 RYOBI RD180K, REK285BP
 SHINDAIWA T250, C250, T27, C23, C25, F20, R20, R25, T25, BP35
 SHINDAIWA T3410, T300, T282S, T310S, T350
 STIHL FS50, FS51, FS60, FS61, FS65, FS80, FS90, FS96
 TAS TANAKA TUTTI GLI ALTRI MODELLI
 VALGARDEN SDK 531, 535
 ZENOAH BCF01, BCD20

10 x 1,50 F codice ordine VGA TF68F10150

MARUYAMA 23
 RYOBI ED260
 SOLO MULTIMOT



8 x 1,25 F codice ordine VGA TF68F08125

ALPINA CASTOR 21, 25, 30, 34D, 34F, 42, 42D, 42F, 52, 52D, 52F,
 DOLMAR BC225, LT225, MS220, MS2300, MS2600, MS3100
 DOLMAR LT154, NB, NB01F, NB02, NF16F, NB211, NBF171, NB31
 KAAZ-IDEAL JQ, JQ4A, JQ50, VRX540, JQG4K, JQT200, KQ30
 KAAZ-IDEAL T170, T240, 410, J400GX, V25, V35, V40, VX360
 KAAZ-IDEAL K40D, K408D-S25, SX230, SX260
 ROBIN NB351, NB231, NBT415, NB02, NB02, BH2500A
 ROBIN NBA23, NB26, NB31, NB31AU, NB211, NBK411
 RYOBI RD3318, RD1605, RD2414, RD3818
 SOLO FS125, S200, S300
 TAS TANAKA TBC162, TBC202, TBC205, TBC215, AST7000

10 x 1,00 F codice ordine VGA TF68F10100

BLUE BIRD TUTTI I MODELLI
 DOLMAR BC337, BC377, NB26, NB04, NB411, NB351
 ROBIN NB411L, NB50L, NB03, NB04
 SOLO 123, 125
 STIHL FE55, FS36, FS88, FR108, FS40, FS76, FS76R
 STIHL FS106, FS108, FS48, FS52, FS62, FS81, FS96
 STIHL FS52, FS44, FS56, FS66, FS86, FR106, FS74, FS74R
 VALGARDEN TUTTI I MODELLI SERIE DS, DH, KWM TJ

10 x 1,25 M codice ordine VGA TF68M10125

DOLMAR BC250, LT250, BC400, SD330, PRO370, PRO400
 KOMATUSU ZENOAH BC431FWM, BC531DWM, BC532DWM
 KOMATUSU ZENOAH BK531DL, FBC22, FBC26
 MARUYAMA 32, 35
 MC CULLOCH MAC60A, MAC80A
 RYOBI RD5224, RD5225, RSB2801, RSH1100
 SHINDAIWA C35, B45, RC45, BP35, B40, RC35, B35
 SHINDAIWA T450, B450, T530, B530, BP45
 VALGARDEN SDK 545, 545B, 545S
 ZENOAH FBC26

10 x 1,50 M codice ordine VGA TF68M10150

MC CULLOCH MS52, EUROPA92/35A, EUROPA, MS24, MS52
 MC CULLOCH PROMAC38AV, BP38AV, WINDSORKIT26
 MC CULLOCH SUPERMAC26, MAC30A, 30AV, PRATER30
 MC CULLOCH VERSAILLES38, BP26AV, BP35AV

12 x 1,75 F codice ordine VGA TF68F12175

ECHO CLS4600, CLS5800, CLS5810, BCLS580
 HUSQVARNA STANDARD PER TUTTI GLI ALTRI MODELLI
 JONSERED GR36CAT, GR32D, GR32DCAT, GR36
 JONSERED RS51PRO, RS40, RS45, RS30, GR50, GR41
 RYOBI RD330, RD4300, RD520

12 x 1,50 F codice ordine VGA TF68F12150

DOLMAR MS3300, MS4000, MS4500
 MAKITA DBC3300, DBC4000, DBC4000C
 SOLO 124, 126, 128, 134, 140, 137, 127, 130, 141
 STIHL FS160, FS220, FS280, FS420, FS180, FS360, FS410
 STIHL FS280,K, FS08, FS150, FS20, FS200, FS353AV, 420

7 x 1,00 M codice ordine VGA TF68M07100

KAAZ-IDEAL V20-S20
 KOMATUSU ZENOAH BC220DL, BC221DL, BC17, BC23, BC32
 SHINDAIWA T230, T23E, C230, C20, LT18, LT20, T18, T20
 SHINDAIWA T242S, T243S, T2510

Coppia conica universale

VC 200



VC 200 Coppia conica universale attacco 10x1,25

VC 207 Kit 7 inserti assortiti

VC 201 45 Inserto singolo scanalato 7 denti

VC 201 48 Inserto singolo scanalato 9 denti

VC 201 51 Inserto singolo scanalato 10 denti

VC 201 46 Inserto singolo ovale profilo Stihl

VC 201 02 Inserto singolo ovale profilo Valgarden

VC 201 52 Inserto singolo quadrato 5,4

VC 201 50 Inserto singolo quadrato 6,0

VC 208 Kit Flangia ferma disco (rondella superiore, rondella inferiore e dado)

VC 201 38 Inserto singolo scanalato 11 denti (nuovo inserto non incluso nel kit VC 207)

201.45	Inserto scanalato 7 denti	
201.48	Inserto scanalato 9 denti	
201.51	Inserto scanalato 10 denti	
201.46	inserto ovale profilo STIHL	
201.02	inserto ovale profilo VALGARDEN	
201.52	inserto quadrato 5,4	
201.50	inserto quadrato 6,0	

Dadi e viti

VD 490 Dadi:

M 8 x 1,25 Sx

M 10 x 1,00 Sx

M 10 x 1,25 Sx

M 10 x 1,50 Sx

M 12 x 1,50 Sx

M 12 x 1,75 Sx

cod. esempio: VGA VD4908125



VV 491 Viti:

M 7 x 1,00 Sx

M 8 x 1,25 Sx

M 10 x 1,25 Sx

M 10 x 1,50 Sx

cod. esempio: VGA VV4917100



VV 400

VD 490 Dado fermadisco (indicare misura)

VV 491 Vite fermadisco (indicare misura)

VV 400 Scatola assortita dadi e viti
composta da:

10 diverse misure di dadi e viti per decespugliatore + 10 rondelle

Totale 110 pezzi

Dischi decespugliatore 1,6 mm

- DD 255 2 16** Coltello romboidale - mm 255 - spessore mm 1,6
- DD 305 2 16** Coltello romboidale - mm 305 - spessore mm 1,6
- DD 355 2 16** Coltello romboidale - mm 355 - spessore mm 1,6
- DD 255 3 16** Disco acciaio - mm 255 - 3 denti - spessore mm 1,6
- DD 255 4 16** Disco acciaio - mm 255 - 4 denti - spessore mm 1,6
- DD 255 8 16** Disco acciaio - mm 255 - 8 denti - spessore mm 1,6
- DD 255 40 16** Disco acciaio - mm 255 - 40 denti - spessore mm 1,6
- DD 255 80 16** Disco acciaio - mm 255 - 80 denti - spessore mm 1,6
- DD 305 2 25** Coltello romboidale - mm 305 - spessore mm 2,5

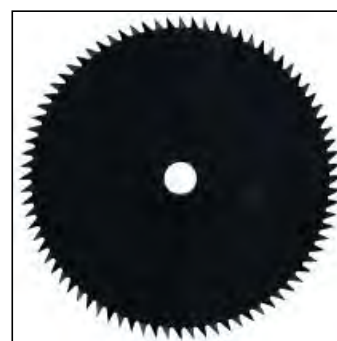

Dischi professionali - Japan

DISCHI IN ACCIAIO SKS-5 • Made in Japan

- DK 255 2** Coltello acciaio romboidale bilama - mm 255 - 2 denti - mm 1,6
- DK 305 2** Coltello acciaio romboidale bilama - mm 305 - 2 denti - mm 1,6
- DK 255 3** Disco acciaio - mm 255 - 3 denti - mm 1,4
- DK 255 4** Disco acciaio - mm 255 - 4 denti - mm 1,4
- DK 255 80** Disco acciaio - mm 255 a sega 80 denti - mm 1,4



Dischi speciali



255 2 30 AL
305 2 30 AL



330 2 30 ALC

- DD 255 2 30 AL** Coltello alettato mm 255 - spessore mm 3,0
DD 305 2 30 AL Coltello alettato mm 305 - spessore mm 3,0
DD 330 2 30 ALC Coltello alettato Carving mm 330 - spess. mm 3,0



255 3 30
305 3 30



305 3 30 AL

- DD 255 3 30** Disco forestale a 3 punte - mm 255 - spessore mm 3,0
DD 305 3 30 Disco forestale a 3 punte - mm 305 - spessore mm 3,0
DD 305 3 30 AL Disco forestale alettato a 3 punte mm 305 - spessore mm 3,0
DD 305 3 30 ALC Disco forestale alettato Carving a 3 punte mm 305 - spessore mm 3,0
DD 255 8 30 M Disco Multiuso alettato Mulching a 8 denti 255 mm - spessore 3,0 mm



305 3 30 ALC



DS 250 2

DS 300 2



255 8 30 M

COLTELLI IN ACCIAIO AL CARBONIO SPESSORE mm 3

- DS 250 2** Coltello mm 250 - 2 denti - Foro 25 - Largh. mm 50
DS 300 2 Coltello mm 300 - 2 denti - Foro 25 - Largh. mm 50

Dischi Widia

DD 255 W



DD 255/305 WL

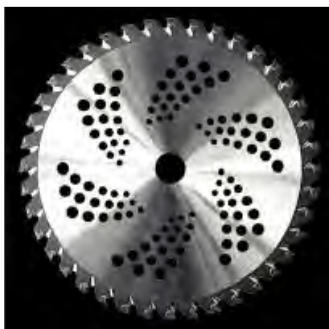

DD 255 W40 TCT Widia mm 255 - 40 denti

DD 255 W60 TCT Widia mm 255 - 60 denti

DD 255 W40L TCT Widia mm 255 - 40 denti Light

DD 255 W60L TCT Widia mm 255 - 60 denti Light



DS 255 W36

DS 255 W40



DS 255 125 W 36



DISCHI SPECIALI AL WIDIA - Made in Japan

DS 255 W 36

Disco 36 denti in acciaio al tungsteno Ø 255 mm - 1,8 mm

DS 255 W 40

Disco 40 denti in acciaio al tungsteno Ø 255 mm - 1,8 mm

DS 255 125 W 36

Disco speciale al Widia - Ø 255 mm - 36 denti

Spessore 1,25 mm

DS 255 40 TCT

Disco speciale al Widia - Ø 255 mm - 40 denti

Spessore 1,25 mm - Dente 2,0 mm - € 52,00

DS 255 40 TCT



SF 120



Sottocoppe

SOTTOCOPPE FISSE IN ACCIAIO

SF 120 08 Sottocoppa fissa in acciaio foro Ø mm 8

SF 120 10 Sottocoppa fissa in acciaio foro Ø mm 10

Protezioni vista e udito

VK 3023

VK 3023
Cuffia antirumore
regolabile su tre posizioni
SNR 26dB, EN352-1

**VK 4022**

VK 4022
Kit visiera a rete e cuffie antirumore 25.1 dB
EN1731:2006, EN352-1:2002

VK M7
Visiera di ricambio per VK 4022

VK 2103

VK 3103
Tappi Antirumore
SNR 24dB, EN352-1, ANSI S3.19



VK 2103
Occhiali/mascherina anti-appannante
con lenti in policarbonato
Modello superleggero - Norma EN166
Eccellente ventilazione

Visiere per decespugliatore

VM 510 CE



VM 510 CUP



VM 511 CE



VM 511 CUP

VM 510 CE Visiera antischegge trasparente regolabile con feltro antisudore

VM 510 CUP come 510 CE con cupolino antiriflesso

VM 511 CE Visiera schermo in rete regolabile con feltro antisudore

VM 511 CUP come 511 CE con cupolino antiriflesso

VB 906 1 Visiera antischegge trasparente regolabile universale con protezione in nylon parasole e antisudore
Normative di sicurezza EN166, EN168, ANSI Z87

VB 906 N Visiera antischegge a rete regolabile universale con protezione in nylon parasole e antisudore
Normative di sicurezza EN1731, ANSI Z87

VB 906 1



VB 906 N



Visiere per decespugliatore

VK 4019 P**VK 4019 R**

VK 4019 P Visiera con schermo in policarbonato e ferma testa regolabile

VK L1 Ricambio - Schermo in policarbonato

VK 4019 R Visiera protettiva a rete regolabile universale con cupolino in nylon parasole e antisudore EN1731

VK M8 Visiera ricambio per VK 4019 R

**VK 4001****VK 4002**

VK 4001 Visiera antischegge trasparente regolabile universale

con protezione in nylon parasole e antisudore EN166

VK L7 Visiera ricambio per VK 4001

VK 4002 Visiera protettiva a rete regolabile universale
con cupolino in nylon parasole e antisudore EN1731

VK M1 Visiera ricambio per VK 4002

BL110



VGA **BL110**

Occhiali di sicurezza BOLLÉ modello BL110N10W

Consigliati per utilizzo generico e per i più comuni rischi industriali

Protezione superiore, inferiore e laterale - Sistema di ventilazione laterale

Compatibili con la maggior parte degli occhiali da vista - Aste larghe per una maggiore protezione

Lente trasparente in policarbonato 2,2 mm con trattamento antigraffio

Marcatura della lente 2C - 1.2 - 1 FT - Marcatura della montatura EN166 FT - Montatura in policarbonato - Peso 32 g

Imballo 25 pezzi



BL130



VGA **BL130**

Occhiali di sicurezza BOLLÉ modello BL130N10W - Protezione superiore e laterale

Offre una vestibilità ultra avvolgente e fornisce un ampio campo visivo che soddisfa perfettamente le esigenze di sicurezza - La sua montatura minimale offre una protezione superiore e consente una visione più chiara, garantendo un comfort ed una protezione duraturi.

Visiere laterali - Aste regolabili - Lente trasparente in policarbonato 2,2 mm con trattamento antigraffio

Marcatura della lente 2C - 1.2 - 1 FT - Marcatura della montatura EN166 FT - Montatura in nylon - Peso 32 g

Imballo 35 pezzi

BL150



VGA **BL150**

Occhiali di sicurezza BOLLÉ modello BL150N11W - Eccellente rapporto qualità/prezzo
Semplice, efficace ed ergonomica, la montatura in PVC consente una protezione totale.

Il suo design li rende confortevoli e adatti agli ambienti industriali più comuni.

Lente trasparente in policarbonato 2,3 mm con trattamento anti-fog

Marcatura della lente 2C - 1.2 - 1 B - Marcatura della montatura EN166 3 4 B - Montatura in PVC flessibile

Banda elastica in nylon poliesteri 130 mm regolabile - Peso 76 g

Imballo 10 pezzi



BL17



VGA **BL17**

Occhiali di sicurezza BOLLÉ modello NESSPPSI

Trattamento antigraffio e antiappannante permanente PLATINUM

Progettato per assicurare protezione contro molteplici tipologie di rischio

Montatura ultravolgente - Astine in bi-materiale antiscivolo per un miglior comfort

Lente trasparente - Marcatura della lente 2C - 1.2 - 1 FT KN - Marcatura della montatura EN166 FT

Lente in policarbonato 2,2 mm - Telaio in PC-TPR senza profilo - Peso 28 g

Imballo minimo 10 pezzi

BL19



VGA **BL19**

Occhiali di sicurezza BOLLÉ modello NESSPPSF

Trattamento antigraffio e antiappannante permanente PLATINUM.

Progettato per assicurare protezione contro molteplici tipologie di rischio

Astine in bi-materiale antiscivolo per un miglior comfort

Lente Fumé in policarbonato 2,2 mm - Marcatura della lente 2C-1.2 - 1 FT KN

Montatura in PC-TPR senza profilo - Marcatura EN166 FT - Peso 28 g

Imballo minimo 10 pezzi



BL21



VGA **BL21**

Occhiali di sicurezza BOLLÉ modello BAXPSI

Comfort assoluto grazie alla sua montatura ultra avvolgente

Efficace protezione contro urti e abbagliamento

Montatura avvolgente e leggera - Design sportivo

Lente trasparente - Marcatura della lente 2C - 1.2 - 1 BT KN

Marcatura della montatura EN166 FT - EN166 3 4 5 BT - Norma standard EN166-EN170

Lente in policarbonato 2,2 mm - Bordi di protezione a tenuta - Montatura intera in policarbonato

Fornito con custodia in microfibra e banda elastica in nylon poliestere - Peso 30 g

Imballo minimo 10 pezzi

BL23



VGA **BL23**

Occhiali/maschera di sicurezza BOLLÉ modello SUPBLAPSI

Maschera molto morbida in versione PLATINUM

Montatura flessibile e trasparente per un maggiore comfort

Lente trasparente - Ventilazione diretta e indiretta - Marcatura della lente 2C - 1.2 - 1 9 BT

Marcatura della montatura EN166 3 4 9 BT

Lente in policarbonato 2,0 mm - Telaio in PVC - Banda elastica in nylon poliestere 250 mm - Peso 113 g

Imballo minimo 5 pezzi



VGA **BL24V**

Protezione per il viso - Visiera di sicurezza BOLLÉ modello SUPBLV

Sistema di assemblaggio maschera/visiera molto semplice ed intuitivo

Confezionato singolarmente

Bretelle per decespugliatore

VR 492



BRETELLE PER DECESPUGLIATORI

VR 492

Bretella per decespugliatore standard

VR 493

Bretella per decespugliatore tipo standard con spallina imbottita

VR 494

Bretella per decespugliatore standard con spallina imbottita e protezione fianco

VR 495

Bretella per decespugliatore professionale con spallina imbottita e protezione fianco

VK 880

Bretella per decespugliatore super professionale con spalline imbottite e protezione fianco

VR 495



VR 493



VR 494



VK 880



Bretelle per decespugliatore professionale

VR 496

Bretella per decespugliatore professionale con spalline imbottite e protezione fianco. Disegno ergonomico che consente una corretta distribuzione del peso su entrambe le spalline e riduce l'impegno fisico dell'utilizzatore. Cuscini larghi e rimovibili che consentono un maggior comfort.

Fibbia sicura e robusta e dotata di un sistema di sgancio rapido.

Protezione robusta.

VR 496 RIC

Kit cuscini ricambio per VR 496



Protezioni gambe

VK 6100

VK 6100
Coppia Ginocchiere imbottite
Norma EN 14404

VK 6204

Gambali protettivi per lavoro
con decespugliatore o rasaerba
Misura universale, aggancio rapido
e protezioni per le ginocchia

VK 6201

Gambali per lavoro
con decespugliatore o rasaerba
Misura universale, aggancio rapido
e protezioni per le ginocchia
EN 2016/425

VK 6203

Gambali protettivi per lavoro
con decespugliatore o rasaerba
Misura universale, aggancio rapido
e protezioni per le ginocchia
Modello superconfort

VK 011 HT

Copriscarpe impermeabile
per lavori di giardinaggio e vari
Misura L (fino a 42)
Misura XL (43-44-45)

VK 6204**VK 6201****VK 6203****VK 011HT L**
VK 011HT XL

Accessori vari per decespugliatori

- VX 100 24** Impugnatura anteriore antivibrante - Aste mm 24
VX 100 26 Impugnatura anteriore antivibrante - Aste mm 26/27

- VX 590** Parasassi in nylon attacco universale
VX 592 Parasassi professionale in nylon con attacco universale
VX 593 Parasassi professionale in nylon **con lama tagliafilo** - Attacco universale

VX 593



VX 100



VX 590



VX 592



VX 593



dettaglio lama tagliafilo

Flessibili e guaine per decespugliatori a zaino



SCHEMA COMPATIBILITÀ FLESSIBILI PER DECESPUGLIATORI A ZAINO

FLESSIBILI INTERNI

Pre. Codice	Codice	Adattabile a	Modelli	Quadro	Tondo	Lunghezza mm
VGA	VX 600259	SHINDAIWA	BP35 BP45 2° Serie	6,8	8	810
VGA	VX 600109	ALPINA CASTOR STIGA	VIP 34 42 52 1° Serie	6,8	8	845
		MARUYAMA	M28 M35 M220 F340 F350K			
		ZENOAH	BK345 BK435 BK530			
VGA	VX 600249	SHINDAIWA	BP35 BP45 1° Serie	6,8	8	870
VGA	VX 600149	ECHO	RM 250 350 420 510R 380 4200 2° 5.	6,8	8	878
VGA	VX 600179	ACTIVE	Z45 Z55	6,8	8	890
		KAZ	VRX 360 440 540			
		ROBIN	NBR 30 40 2° Serie			
		SHIBAUURA	SK40L SK45L SK57L			
		TANAKA	450 500 2° Serie			
VGA	VX 600279	STIHL	FR106 FR108	6,5	8	895
VGA	VX 600289	MC-CULLOCH	BP 4000 GT90	6,8	8	910
		ROBIN	NBT 415 411			
VGA	VX 600119	EFCO	301 401 8515 8425	6,5	8	945
		OLEO-MAC	433BP 440BT 450BP			
VGA	VX 600159	TANAKA	SUM301 SUM321 SUM410	6,8	8	980
VGA	VX 600229	ALPINA CASTOR STIGA	VIP 42 52 2° Serie	6,8	8	1010
VGA	VX 600299	HUSQVARNA	RBD 240	6,8	8	1380
		JONSERED	BP 40			

GUAINE/FLESSIBILI ESTERNI completi di flessibile interno

Pre. Codice	Codice	Adattabile a	Modelli	Include Flessibile Interno Cod.	Lunghezza mm
VGA	VX 651269	HUSQVARNA	553 RBX	VX 600109	840
		ZENOAH	BK345 435 530 5301 25000		
VGA	VX 651019	MARUYAMA	450 520	VX 600109	850
VGA	VX 651009	ACTIVE	VARI MODELLI	VX 600179	875
		KAZ	VRX 360 440 540 SRX 360 440 540		
VGA	VX 651289	STIHL	FR350 FR450	VX 600179	885
VGA	VX 651079	EFCO	VARI MODELLI	VX 600169	920
		OLEO-MAC	VARI MODELLI		

VGA VK 4019 P



VGA VK 4019 R



VGA VK 4001



VGA VK 4002



Kit Abbigliamento Garden

TKI HJ 007

Giacca da lavoro
Arancio Fluo e Nero
senza protezioni antitaglio
Consigliata per lavori di
giardinaggio e forestali
Misure disponibili: M - L



TKI HT 010

Pantaloni da lavoro
Arancio Fluo e Nero
senza protezioni antitaglio
Consigliata per lavori vari
di giardinaggio
in particolare per l'utilizzo
del decespugliatore
**Misure disponibili:
M, L, XL, XXL**



TKI B 9500

Guanti da lavoro Basic
Classe 1 - EN381-7, EN388
Misure: 9, 10, 11, 12

B 9500



TKI T 9501



TKI T 9501

Guanti da lavoro Top
Classe 1 - EN381-7, EN388
Misure: 9, 10, 11, 12

SCS K 7004



SCS K 7004

Stivale in PVC - Ideale per lavori di giardinaggio e agricoli
Ottima tenuta all'acqua - Comodi, leggeri, confortevoli
Privi di protezioni di sicurezza
Nessun componente in metallo è presente nello stivale
Misure disponibili: 39, 41, 45, 46

Nuovi prodotti per il giardinaggio

FISKARS®



Novità

Forbici Classic

Le forbici con il manico arancione di Fiskars sono icone del design popolare da oltre 50 anni. Grazie alle lame in acciaio inossidabile che tagliano facilmente dai fili sottili agli steli dei fiori, la nostra selezione di forbici da giardino è eccellente per tagli di precisione e operazioni di rifinitura.

Forbici multiuso Classic 21 cm					Art. no. 1001539
Altezza: 28 cm	Lungh: 2 cm	Largh: 8,6 cm	Peso: 0,08 kg	M.l: 5	Articolo 111040A



PRODOTTE IN
FINLANDIA

- Un miliardo di forbici vendute.
- Le lame seghettate garantiscono una buona presa e sono ideali per tagliare fiori ed erbe aromatiche.
- Comfort e prestazioni superiori.
- Prodotte in Finlandia con materiali di prima qualità e durevoli.
- Maniglie in PBT resistente agli urti.
- Per destrimanti.

Forbici multiuso Classic 18 cm					Art. no. 1000555
Altezza: 28 cm	Lungh: 2,1 cm	Largh: 8,6 cm	Peso: 0,07 kg	M.l: 5	Articolo 111030



PRODOTTE IN
FINLANDIA

- Un miliardo di forbici vendute.
- Le lame seghettate garantiscono una buona presa e sono ideali per tagliare fiori ed erbe aromatiche.
- Comfort e prestazioni superiori.
- Prodotte in Finlandia con materiali di prima qualità e durevoli.
- Maniglie in PBT resistente agli urti.
- Per destrimanti.

Caratteristiche e vantaggi

1 Lame affilate

La molatura sviluppata appositamente per queste forbici garantisce che le lame rimangano affilate più a lungo ed eseguano tagli molto precisi.

2 Facili da pulire

La stampa a iniezione eseguita direttamente sulle lame rende la pulizia molto semplice.

3 Grande ergonomia

Le impugnature seguono le forme e i movimenti naturali delle mani, aumentando il comfort e controllo del taglio.

4 I migliori materiali

Realizzate con i migliori materiali disponibili, le forbici Classic offrono comfort e eccezionali, e durano più a lungo.

5 Controllo della qualità

Per garantire che tu possa avere le migliori forbici possibili, ogni paio viene testato manualmente prima di lasciare la fabbrica.

L'icona

Le iconiche forbici Classic sono un simbolo di Fiskars e del design finlandese

Prodotte in

Finlandia



Forbici ReNew

Forbici multiuso ReNew, 21cm					Art. no. 1058094
Altezza: 27,5 cm	Lungh: 1,5 cm	Largh: 8,5 cm	Peso: 0,09 kg	M.it: 5	Articolo -

PRODOTTE IN FINLANDIA

- Realizzate con materiali riciclati (80%) e rinnovabili (13%) per un comfort unico e prestazioni di taglio eccellenti.
- Ideali per un'ampia varietà di attività dentro e fuori casa.
- Lame durevoli in acciaio inossidabile riciclato (85-95%) rettificato con precisione per un'affilatura di lunga durata.
- Manici ergonomici realizzati in plastica riciclata (66%) e fibra di cellulosa rinnovabile (34%)
- Prodotte in modo sostenibile in Finlandia e testate a mano.
- Per destrimani.

Forbici da giardino ReNew, 21cm					Art. no. 1062544
Altezza: 27,5 cm	Lungh: 1,5 cm	Largh: 8,5 cm	Peso: 0,09 kg	M.it: 6	Articolo -

PRODOTTE IN FINLANDIA

- Realizzate con materiali riciclati (80%) e rinnovabili (13%) per un comfort unico e prestazioni di taglio eccellenti.
- Le lame seghettate garantiscono una buona presa e sono ideali per tagliare fiori ed erbe aromatiche.
- Lame durevoli in acciaio inossidabile riciclato (85-95%) rettificato con precisione per un'affilatura di lunga durata.
- Manici ergonomici realizzati in plastica riciclata (66%) e fibra di cellulosa rinnovabile (34%)
- Prodotte in modo sostenibile in Finlandia e testate a mano.
- Per destrimani.

Forbici multiuso grandi ReNew, 25cm					Art. no. 1062542
Altezza: 32 cm	Lungh: 2,5 cm	Largh: 9 cm	Peso: 0,14 kg	M.I: 6	Articolo -

PRODOTTE IN FINLANDIA

- Realizzate con materiali riciclati (80%) e rinnovabili (13%) per un comfort unico e prestazioni di taglio eccellenti.
- Ideali per un'ampia varietà di attività dentro e fuori casa.
- Lame durevoli in acciaio inossidabile riciclato (85-95%) rettificato con precisione per un'affilatura di lunga durata.
- Manici ergonomici realizzati in plastica riciclata (66%) e fibra di cellulosa rinnovabile (34%)
- Prodotte in modo sostenibile in Finlandia e testate a mano.
- Per destrimani.

Caratteristiche e vantaggi

1 Realizzate con materiali riciclati e rinnovabili

Le forbici nel complesso sono realizzate per l'80% con materiali riciclati e per il 13% con materiali rinnovabili. Forbici 100% riciclabili. La confezione delle forbici è realizzata in cartone 100% riciclato e riciclabile.

2 Lame affilate

Le robuste lame in acciaio inox sono realizzate per l'85-95% in acciaio inox riciclato.

3 Forme ergonomiche

Le comode impugnature sono realizzate per il 66% in plastica riciclata (scarti di imballaggio post-consumo) e 34% in fibra di cellulosa naturale.

4 Prodotte in Finlandia

Queste forbici sono realizzate utilizzando un processo produttivo ecologico nella nostra fabbrica di forbici di Billnäs (Finlandia), che ha ottenuto certificati ambientali, di qualità e sicurezza.

5 Testate a mano

Forbici testate a mano in fabbrica. Solo le nostre migliori forbici lasciano la fabbrica.

ReNew

una scelta sostenibile per tutte le esigenze di taglio: hobbistica, cucina e giardinaggio



Testate
a
mano

Prodotte in

Finlandia

Scegli le forbici da potatura giuste



X-SERIES™

- La tecnologia PowerGear™ massimizza la leva dove serve di più, per una potenza di taglio 3 volte superiore
- La lama in acciaio temprato e rettificato rimane affilata più a lungo
- Il rivestimento della lama a basso attrito resiste alla ruggine e migliora le prestazioni, garantendo tagli più fluidi
- L'impugnatura ergonomica in FiberComp™ si adatta alla forma naturale della mano e include dettagli in Softgrip™ per una presa sicura e confortevole
- 25 anni di garanzia



PLUS™

- La tecnologia Power-Lever™ diminuisce lo sforzo nel tagliare steli e rami robusti
- La leva SmartFit™ regola la larghezza dell'apertura delle forbici per facilitare il taglio
- La lama in acciaio temprato e rettificato rimane affilata più a lungo
- L'impugnatura ergonomica, in FiberComp™ o alluminio, si adatta alla forma naturale della mano e include dettagli in Softgrip™, per una presa sicura e confortevole



SOLID™

- Ideale per tagli facili di steli e rami
- La lama in acciaio temprato e rettificato rimane affilata più a lungo
- L'impugnatura in FiberComp™, leggera ma robusta, include dettagli in Softgrip™ per una presa sicura e confortevole
- Il blocco delle lame, facile da aprire, protegge la lama durante il trasporto



POWERSTEP™

- Consente tagli facili sia su rami sottili che spessi, utilizzando lo stesso strumento, senza compromettere le prestazioni
- I rami sottili vengono tagliati con un semplice taglio i rami più spessi in 2 o 3 passaggi gradualmente per ridurre la forza necessaria
- Il meccanismo imposta automaticamente la quantità di colpi ideale



FINGERLOOP

- Manici in FiberComp™ leggeri e resistenti con SoftGrip™ per maggiore comfort e sicurezza
- Le dita sono protette dall'anello nell'impugnatura inferiore
- Lame in acciaio inossidabile resistenti alla corrosione



PROFESSIONALI

- Lame CrMoV di qualità professionale
- Facile da mantenere, con tutte le parti sostituibili
- Leggero, con SoftGrip™ e ammortizzatore
- Manici e sistemi di bloccaggio per utenti mancini e destrorsi

Forbici da potatura X-series™



Prestazioni eccezionali.

Combinano le migliori tecnologie, l'ergonomia e la durevolezza per fornire un'esperienza che superi le aspettative. Il giardinaggio non sarà mai più lo stesso.

Forbici Bypass X-series™ L con PowerGear™ P961					Art. no. 1057175
Altezza: 28.5 cm	Lungh: 4.4 cm	Largh: 9.5 cm	Peso: 0.247 kg	M.it: 4	Articolo -
					<ul style="list-style-type: none"> • Meccanismo PowerGear™ per una potenza di taglio 3 volte superiore • Lama bypass per tagli puliti su legno fresco fino a 26 mm di diametro • Lama in acciaio temprato e rettificato, per una affilatura duratura • Lama con rivestimento a basso attrito e resistente alla ruggine, per tagli più facili e con minore resistenza • Impugnatura ergonomica in FiberComp™ con SoftGrip™, per una presa sicura e comoda
Forbici Incudine X-series™ con PowerGear™ P941					Art. no. 1057174
Altezza: 28.5 cm	Lungh: 4.4 cm	Largh: 9.5 cm	Peso: 0.246 kg	M.it: 4	Articolo -
					<ul style="list-style-type: none"> • Meccanismo PowerGear™ per una potenza di taglio 3 volte superiore • Lama a incudine per tagli puliti su legno secco fino a 26 mm di diametro • Lama in acciaio temprato e rettificato, per una affilatura duratura • Lama con rivestimento a basso attrito e resistente alla ruggine, per tagli più facili e con minore resistenza • Impugnatura ergonomica in FiberComp™ con SoftGrip™, per una presa sicura e comoda
Forbici Bypass X-series™ M con PowerGear™ P921					Art. no. 1057173
Altezza: 28.5 cm	Lungh: 4.4 cm	Largh: 9.5 cm	Peso: 0.245 kg	M.it: 4	Articolo -
					<ul style="list-style-type: none"> • Meccanismo PowerGear™ per una potenza di taglio 3 volte superiore • Lama bypass per tagli puliti su legno fresco fino a 24 mm di diametro • Lama in acciaio temprato e rettificato, per una affilatura duratura • Lama con rivestimento a basso attrito e resistente alla ruggine, per tagli più facili e con minore resistenza • Impugnatura ergonomica in FiberComp™ con SoftGrip™, per una presa sicura e comoda • Ottimizzate per mani di taglia media o piccola

Caratteristiche e vantaggi

1 Le migliori prestazioni di taglio

L'esclusivo meccanismo PowerGear™ genera una potenza di taglio 3 volte superiore. L'impugnatura rotante riduce al minimo lo sforzo sulle dita, consentendo all'utente di utilizzare tutte le dita contemporaneamente.

2 Capacità della lama

Progettate per un taglio facile e pulito, queste forbici da potatura sono ideali per tagliare rapidamente i rami più sottili e potare senza sforzo i rami più spessi.

3 Rivestimento della lama

Rivestimento in PTFE argento per diminuire l'attrito.

4 Impugnatura

SoftGrip™ migliorato con trama tridimensionale per maggior comfort e presa più salda.



Forbici da potatura Plus™



reddot winner 2021
best of the best

Forbici Bypass Plus™ in metallo con PowerLever™ P751

Art. no. 1057172

Altezza: 28.5 cm Lungh: 2.5 cm Largh: 9.5 cm Peso: 0.276 kg M.I: 4

Articolo -



- Il meccanismo Power-Lever™ permette di tagliare facilmente anche i rami più resistenti
- Lama bypass per tagli puliti su legno fresco fino a 22 mm di diametro
- Lama in acciaio temprato e rettificato, per una affilatura duratura
- Lama con rivestimento a basso attrito e resistente alla ruggine, per tagli più facili e con minore resistenza
- Impugnatura ergonomica in alluminio fuso con dettagli in SoftGrip™, per una presa sicura e comoda

Forbici Incudine Plus™ con PowerLever™ P741

Art. no. 1057171

Altezza: 28.5 cm Lungh: 2.5 cm Largh: 9.5 cm Peso: 0.207 kg M.I: 4

Articolo -



- Il meccanismo Power-Lever™ permette di tagliare facilmente anche i rami più resistenti
- Lama a incudine per tagli puliti su legno secco fino a 24 mm di diametro
- Lama in acciaio temprato e rettificato, per una affilatura duratura
- Lama con rivestimento a basso attrito e resistente alla ruggine, per tagli più facili e con minore resistenza
- Impugnatura ergonomica in FiberComp™ con dettagli in SoftGrip™, per una presa sicura e comoda

Forbici Bypass Plus™ con PowerLever™ P721

Art. no. 1057170

Altezza: 28.5 cm Lungh: 2.5 cm Largh: 9.5 cm Peso: 0.202 kg M.I: 4

Articolo -



- Il meccanismo Power-Lever™ permette di tagliare facilmente anche i rami più resistenti
- Lama bypass per tagli puliti su legno fresco fino a 24 mm di diametro
- Lama in acciaio temprato e rettificato, per una affilatura duratura
- Lama con rivestimento a basso attrito e resistente alla ruggine, per tagli più facili e con minore resistenza
- Impugnatura ergonomica in FiberComp™ con dettagli in SoftGrip™, per una presa sicura e comoda

Forbici Bypass Plus™ con Smartfit™ P541

Art. no. 1057169

Altezza: 26.5 cm Lungh: 2 cm Largh: 7.6 cm Peso: 0.194 kg M.I: 4

Articolo -



- La leva SmartFit™ permette di regolare l'apertura delle forbici in modo da facilitare la potatura di steli e rami
- Lama bypass per tagli puliti su legno fresco fino a 24 mm di diametro
- Lama in acciaio temprato e rettificato, per una affilatura duratura
- Lama con rivestimento a basso attrito, resistente alla ruggine, con prestazioni migliorate: tagli più facili e con minore resistenza
- Impugnatura ergonomica in FiberComp™ con SoftGrip™, per una presa sicura e comoda
- Il sistema di bloccaggio, facile da aprire, protegge la lama durante il trasporto o quando non in uso

Forbici Bypass Plus™ in metallo P531

Art. no. 1057168

Altezza: 27.1 cm Lungh: 2.3 cm Largh: 7.6 cm Peso: 0.269 kg M.I: 4

Articolo -



- Lama in acciaio temprato e rettificato, per una affilatura duratura
- Lama bypass per tagli puliti su legno fresco fino a 24 mm di diametro
- Lama con rivestimento a basso attrito, resistente alla ruggine, con prestazioni migliorate: tagli più facili e con minore resistenza
- Impugnatura ergonomica in alluminio pressofuso con SoftGrip™, per una presa sicura e comoda
- Pratico blocco di sicurezza con apertura rapida e semplice

Forbici da potatura Solid™



reddot winner 2021
best of the best

Forbici Incudine Solid™ P361

Art. no. **1057165**

Altezza: **26,5 cm** | Lungh: **2 cm** | Largh: **7,6 cm** | Peso: **0,187 kg** | M.it: **4**

Articolo -



- Lama in acciaio temprato e rettificato, per una affilatura duratura
- Lama a incudine per tagli puliti su legno secco fino a 20 mm di diametro
- Lama con rivestimento a basso attrito, resistente alla ruggine, con prestazioni migliorate: tagli più facili e con minore resistenza
- Impugnatura leggera e resistente in FiberComp™ con SoftGrip™, per una presa sicura e comoda
- Il sistema di bloccaggio, facile da aprire, protegge la lama durante il trasporto o quando non in uso

Forbici Bypass Solid™ L P341

Art. no. **1057164**

Altezza: **26,5 cm** | Lungh: **2 cm** | Largh: **7,6 cm** | Peso: **0,186 kg** | M.it: **4**

Articolo -



- Lama in acciaio temprato e rettificato, per una affilatura duratura
- Lama bypass per tagli puliti su legno verde fino a 20 mm di diametro
- Lama con rivestimento a basso attrito, resistente alla ruggine, con prestazioni migliorate: tagli più facili e con minore resistenza
- Impugnatura leggera e resistente in FiberComp™ con SoftGrip™, per una presa sicura e comoda
- Il sistema di bloccaggio, facile da aprire, protegge la lama durante il trasporto o quando non in uso

Forbici Bypass Solid™ in metallo P331

Art. no. **1057163**

Altezza: **25,8 cm** | Lungh: **2,3 cm** | Largh: **7,6 cm** | Peso: **0,198 kg** | M.it: **4**

Articolo -



- Lama in acciaio temprato e rettificato, per una affilatura duratura
- Lama bypass per tagli puliti su legno verde fino a 20 mm di diametro
- Lama con rivestimento a basso attrito, resistente alla ruggine, con prestazioni migliorate: tagli più facili e con minore resistenza
- Impugnatura resistente in acciaio con SoftGrip™ per maggiore comfort
- Il sistema di bloccaggio, facile da aprire, protegge la lama durante il trasporto o quando non in uso

Forbici Bypass Solid™ in metallo P131

Art. no. **1057161**

Altezza: **2 cm** | Lungh: **25,8 cm** | Largh: **7,5 cm** | Peso: **0,16 kg** | M.it: **4**

Articolo -



- Lama in acciaio temprato e rettificato, per una affilatura duratura
- Lama bypass per tagli puliti su legno verde fino a 18 mm di diametro
- Lama con rivestimento a basso attrito, resistente alla ruggine, con prestazioni migliorate: tagli più facili e con minore resistenza
- Impugnatura resistente in alluminio pressofuso
- Il sistema di bloccaggio, facile da aprire, protegge la lama durante il trasporto o quando non in uso

Forbici da potatura Solid™

Caratteristiche e vantaggi

- 1 Le migliori prestazioni di taglio**
Lame in acciaio temprato
- 2 Capacità della lama**
Ideale per piccoli rami
- 3 Rivestimento della lama**
Rivestimento in PTFE per diminuire l'attrito
- 4 Impugnatura**
Adatta sia per mancini che per destrimani, manici comodi e resistenti



Forbici da potatura Professionali

Queste forbici da potatura sono state sviluppate tenendo conto delle esigenze dei professionisti. Realizzate con i migliori materiali, tutte le parti sono sostituibili per una maggiore comodità. Le forbici da potatura PRO presentano un design tradizionale e includono funzionalità aggiuntive come il tagliafilì.

Forbici professionali PB-8 M

Art. no. 1020204

Altezza: 2,5 cm

Lungh: 29 cm

Largh: 8,4 cm

Peso: 0,23 kg

M.i.: 4

Articolo: 111850



- Lama CrMoV di qualità professionale
- Lama professionale bypass per tagli puliti su legno verde fino a 26 mm di diametro
- Manici in grivory leggeri, resistenti e per tutte le stagioni; impugnatura robusta
- Blocco adatto a destrimani e mancini
- Cono del rivetto lubrificato
- Scanalatura per la linfa

Forbici Bypass Garden Pro P90

Art. no. 1001530

Altezza: 2 cm

Lungh: 23 cm

Largh: 7 cm

Peso: 0,27 kg

M.i.: 4

Articolo: 111960



- Le lame hanno un supporto laterale per garantire che rimangano in posizione durante il taglio di rami spessi fino a 26 mm di diametro
- Con incavo tagliafilì per evitare di danneggiare le lame
- Tensione delle lame regolabile con anello fermadado per assicurare tagli sempre precisi

Incudine o bypass?



BYPASS

Sta la lama che la controlama premono nel legno per eseguire tagli netti con meno danni da compressione. In altre parole, la lama di taglio scivola sulla controlama come nelle forbici. Ciò consente di tagliare vicino allo stelo, rendendo le forbici da potatura bypass ideali per il taglio di legno fresco.



INCUDINE

La lama superiore viene spinta attraverso il legno con maggiore pressione poiché la lama a incudine sostiene il ramo, diffondendo la pressione fino al completamento del taglio. Le lame a incudine sono ideali per il taglio del legno secco.

Altre forbici da potatura

Forbici Bypass Fingerloop P44

 Art. no. **1001534**

 Altezza: **3 cm**

 Lungh: **26,5 cm**

 Largh: **9 cm**

 Peso: **0,18 kg**

 M.it: **4**

 Articolo **111440**

- Per il taglio di legno fresco fino a 20 mm di diametro
- L'impugnatura ad anello Fingerloop protegge le dita e permette un'impugnatura confortevole
- Rivestimento antiaderente della lama superiore per ridurre la frizione e ottenere tagli puliti in tutta facilità

Forbici Incudine cricchetto PowerStep™ P83

 Art. no. **1000575**

 Altezza: **2,6 cm**

 Lungh: **28,5 cm**

 Largh: **9,3 cm**

 Peso: **0,15 kg**

 M.it: **4**

 Articolo **111670**

- Per tagliare rami fino a 24 mm di diametro
- Maggiore comfort grazie ai manici in FiberComp™ con inserto SoftGrip™
- Incudine in FiberComp™ (nylon rinforzato con fibra di vetro) per aumentare la durata
- Consente di tagliare in 1, 2 o 3 scatti per ridurre lo sforzo

Forbici per erbe aromatiche Solid™ Snip SP220

 Art. no. **1063326**

 Altezza: **7 cm**

 Lungh: **20,5 cm**

 Largh: **8,2 cm**

 Peso: **0,49 kg**

 M.it: **4**

 Articolo **-**

- Per sminuzzare e tritare rapidamente erbe aromatiche e verdure direttamente nella ciotola
- Lame in acciaio inossidabile che rimangono affilate più a lungo
- La posizione della mano vicino alle lame consente tagli rapidi con qualsiasi angolazione
- La molla apre le lame dopo ogni taglio per ridurre l'affaticamento della mano



Scegli il giusto troncarami

I troncarami Fiskars sono adatti per diverse attività di taglio in giardino e hanno una capacità di taglio fino a 55 mm di diametro. Sono leggeri, efficienti e pratici da usare.



Diverse teste per diversi utilizzi

- 1 **Bypass**
Per il taglio di legno fresco
- 2 **Incudine**
Per il taglio di legno secco
- 3 **Bypass Uncino**
Per i lavori pesanti di legno fresco
- 4 **Lame a forbice**
Per tagli di precisione

Troncarami PowerGear™ X



Troncarami Bypass PowerGear™X (L) LX98					Art. no.	1020188
Altezza: 3 cm	Lungh: 85 cm	Largh: 25,5 cm	Peso: 1,34 kg	M.it: 4	Articolo	112490



- Per tagliare facilmente legno fresco fino a 50 mm di diametro
- Lama bypass per accedere facilmente ai rami e garantire tagli puliti
- Manici in alluminio leggeri e resistenti con impugnature SoftGrip™

Troncarami Incudine PowerGear™X (L) LX99					Art. no.	1020189
Altezza: 3 cm	Lungh: 85 cm	Largh: 25,5 cm	Peso: 1,36 kg	M.it: 4	Articolo	112440



- Per tagliare facilmente legno duro e secco fino a 55 mm di diametro
- Lama ad incudine per ulteriore durata ed efficacia di taglio
- Manici in alluminio leggeri e resistenti con impugnature SoftGrip™

Troncarami Bypass PowerGear™X (M) LX94					Art. no.	1020187
Altezza: 3 cm	Lungh: 69 cm	Largh: 20,3 cm	Peso: 1,19 kg	M.it: 4	Articolo	112390



- Per tagliare facilmente legno fresco fino a 50 mm di diametro
- Lama bypass per accedere facilmente ai rami e garantire tagli puliti
- Manici in alluminio leggeri e resistenti con impugnature SoftGrip™

Troncarami Bypass PowerGear™X (S) LX92					Art. no.	1020186
Altezza: 2,5 cm	Lungh: 62 cm	Largh: 23 cm	Peso: 0,83 kg	M.it: 4	Articolo	112260



- Per tagliare facilmente legno fresco fino a 38 mm di diametro
- Lama bypass per accedere facilmente ai rami e garantire tagli puliti
- Manici in alluminio leggeri e resistenti con impugnature SoftGrip™

Troncarami PowerGear™

Troncarami Bypass uncino PowerGear™ (L) L78

Art. no. **1000584**Altezza: **3,4 cm**Lungh: **75 cm**Largh: **22,5 cm**Peso: **0,94 kg**M.i.: **4**Articolo **112590**

- Per tagliare facilmente legno fresco fino a 50 mm di diametro
- Manici ultraleggeri in FiberComp™
- Lama bypass per accedere facilmente ai rami e garantire tagli puliti

Troncarami Incudine PowerGear™ (L) L77

Art. no. **1000583**Altezza: **3,5 cm**Lungh: **74,5 cm**Largh: **24,5 cm**Peso: **1,12 kg**M.i.: **4**Articolo **112580**

- Per tagliare facilmente legno duro e sacco fino a 50 mm di diametro
- Manici ultraleggeri in FiberComp™
- Lama ad incudine per ulteriore durata ed efficacia di taglio

Troncarami Bypass PowerGear™ (M) L76

Art. no. **1001553**Altezza: **3 cm**Lungh: **61,3 cm**Largh: **18,4 cm**Peso: **0,59 kg**M.i.: **4**Articolo **112300**

- Per il taglio di legno fresco fino a 40 mm di diametro
- Manici ultraleggeri in FiberComp™
- Testa di taglio con lama a forbice per tagli precisi

Troncarami Bypass uncino PowerGear™ (M) L74

Art. no. **1000582**Altezza: **3 cm**Lungh: **60,7 cm**Largh: **18,3 cm**Peso: **0,50 kg**M.i.: **4**Articolo **112290**

- Per il taglio di legno fresco fino a 38 mm di diametro
- Manici ultraleggeri in FiberComp™
- Lama bypass per accedere facilmente ai rami e garantire tagli puliti

Troncarami Bypass PowerGear™ (S) L72

Art. no. **1001555**Altezza: **2,5 cm**Lungh: **51 cm**Largh: **15,7 cm**Peso: **0,27 kg**M.i.: **4**Articolo **112200**

- Per tagli frequenti di legno fresco fino a 30 mm di diametro
- Manici ultraleggeri in FiberComp™
- Testa di taglio con lama a forbice per tagli precisi

Troncarami Incudine PowerGear™ (S) L71

 Art. no. **1001556**

Altezza: 3 cm	Lungh: 51 cm	Largh: 17 cm	Peso: 0,52 kg	M.it: 4	Articolo: 112180
----------------------	---------------------	---------------------	----------------------	----------------	-------------------------



- Per tagliare facilmente legno duro e secco fino a 40 mm di diametro
- Manici ultraleggeri in FiberComp™
- Lama ad incudine per ulteriore durata ed efficacia di taglio

Troncarami Bypass uncino PowerGear™ (S) L70

 Art. no. **1002104**

Altezza: 2,4 cm	Lungh: 50,5 cm	Largh: 15,4 cm	Peso: 0,43 kg	M.it: 4	Articolo: 112190
------------------------	-----------------------	-----------------------	----------------------	----------------	-------------------------



- Per tagli frequenti di legno fresco fino a 30 mm di diametro
- Manici ultraleggeri in FiberComp™
- Lama bypass a uncino per accedere facilmente ai rami e garantire tagli puliti

Troncarami Incudine PowerGear™ (S) L31

 Art. no. **1000581**

Altezza: 2,4 cm	Lungh: 43,2 cm	Largh: 18 cm	Peso: 0,40 kg	M.it: 4	Articolo: 112170
------------------------	-----------------------	---------------------	----------------------	----------------	-------------------------



- Per tagliare facilmente legno duro e secco fino a 25 mm di diametro
- Manici ultraleggeri in FiberComp™
- Lama ad incudine per ulteriore durata ed efficacia di taglio

Troncarami SmartFit™

Troncarami Telescopico Bypass SmartFit™ L86

 Art. no. **1013564**

Altezza: 4,2 cm	Lungh: 70,6 cm	Largh: 24,9 cm	Peso: 1,28 kg	M.it: 4	Articolo: 112500
------------------------	-----------------------	-----------------------	----------------------	----------------	-------------------------



- Per tagliare legno fresco fino a 50 mm di diametro
- Posizione di lavoro sempre ottimale grazie al manico allungabile da 66,5 a 91,5 cm
- Lama bypass ad uncino per accedere facilmente ai rami e garantire tagli puliti
- Manici rivestiti in Softgrip™ per un maggiore comfort

Troncarami SingleStep™

Troncarami Bypass SingleStep™ (L) L38

Art. no. **1001426**Altezza: **2,5 cm**Lungh: **88,6 cm**Largh: **34,6 cm**Peso: **1,16 kg**M.i.: **4**Articolo **112460**

- Per il taglio di legno fresco
- Capacità di taglio: 40 mm di diametro
- Materiale della lama: acciaio temprato con rivestimento antiaderente

Troncarami Incudine SingleStep™ (L) L39

Art. no. **1001430**Altezza: **2,5 cm**Lungh: **88,6 cm**Largh: **34,6 cm**Peso: **1,20 kg**M.i.: **4**Articolo **112450**

- Per tagliare facilmente legno duro e secco
- Capacità di taglio: 40 mm di diametro
- Materiale della lama: lama superiore in acciaio temprato con rivestimento antiaderente, Incudine in alluminio

Troncarami Bypass SingleStep™ (S) L28

Art. no. **1001432**Altezza: **2,5 cm**Lungh: **57 cm**Largh: **17,5 cm**Peso: **0,96 kg**M.i.: **4**Articolo **112160**

- Per il taglio di legno fresco
- Capacità di taglio: 35 mm di diametro
- Materiale della lama: acciaio temprato con rivestimento antiaderente



Cesoie per siepi PowerGear™

Cesoie per siepi PowerGear™ X HSX92

 Art. no. **1023631**

Altezza: 7,5 cm	Lungh: 66,5 cm	Largh: 16,5 cm	Peso: 1,10 kg	M.i: 4
------------------------	-----------------------	-----------------------	----------------------	---------------

Articolo -



- Per rifinire facilmente siepi e cespugli.
- L'esclusivo meccanismo PowerGear™ riduce lo sforzo fino a 3 volte rispetto ai meccanismi tradizionali rispetto ai meccanismi tradizionali
- Lame leggere e resistenti con rivestimento in PTFE per ridurre la frizione durante il taglio
- Impugnature con SoftGrip™ per un comfort ottimale

Cesoie per siepi PowerGear™ HS72

 Art. no. **1000596**

Altezza: 4,5 cm	Lungh: 61,2 cm	Largh: 17 cm	Peso: 0,72 kg	M.i: 4
------------------------	-----------------------	---------------------	----------------------	---------------

 Articolo **114790**

- Per rifinire facilmente siepi e cespugli
- Il sistema di taglio PowerGear™ riduce lo sforzo fino a 3 volte rispetto ai meccanismi tradizionali
- Peso ridotto grazie ai manici in FiberComp™

Cesoie per siepi SmartFit™

Cesoie per siepi telescopiche SmartFit™ HS86

 Art. no. **1013565**

Altezza: 7,6 cm	Lungh: 73,5 cm	Largh: 21,5 cm	Peso: 1,25 kg	M.i: 4
------------------------	-----------------------	-----------------------	----------------------	---------------

 Articolo **114800**

- Per rifinire facilmente siepi ed arbusti anche in zone difficili da raggiungere
- Posizione di lavoro ottimale grazie ai manici regolabili in lunghezza tra 680 - 930 mm
- Manici SoftGrip™, confortevoli ed antiscivolo

Altre cesoie per siepi

Cesoie per siepi PowerLever™ HS52

Art. no. **1001564**Altezza: **7,2 cm**Lungh: **58,8 cm**Largh: **14,8 cm**Peso: **0,61 kg**M.i: **4**Articolo: **114750**

- Per rifinire facilmente siepi e cespugli
- Il sistema di taglio PowerLever™ riduce lo sforzo fino a 2 volte rispetto ai meccanismi tradizionali
- Peso ridotto grazie ai manici in FiberComp™

Cesoie per siepi SingleStep™ lame ondulate HS22

Art. no. **1001433**Altezza: **13 cm**Lungh: **58 cm**Largh: **19 cm**Peso: **0,71 kg**M.i: **4**Articolo: **114730**

- Per rifinire siepi e cespugli
- Manici resistenti e confortevoli in polipropilene rinforzato alla fibra di vetro (PPGF)
- Lame ondulate in acciaio temprato con rivestimento antiaderente per ridurre la frizione durante il taglio



Svettatoi Universal Cutter PowerGear™ X

Più potenza, meno fatica

Sistema ad ingranaggi migliorato

Facile manutenzione

Ricambi disponibili

Regolazione dell'azione di taglio

Regolabile fino a 230°

Testa di taglio regolabile fino a 230°

Svettatoio Universal Cutter telescopico

Raggiunge i **6 m** di altezza

Svettatoio Universal Cutter

Raggiunge i **3,5 m** di altezza

Maggiore potenza di taglio e minore manutenzione

Impugnature SoftGrip™ per una presa ottimale

Svettatoi Universal Cutter PowerGear™ X

Gli svettatoi Universal Cutter di Fiskars sono attrezzi multifunzionali progettati per raggiungere facilmente le chiome più alte degli alberi e gli arbusti più fitti senza dover usare la scala o inginocchiarsi.

Svettatoio telescopico Universal Cutter PowerGear™X UPX86

Art. no. 1023624

Altezza: 7,4 cm

Lungh: 230,3 cm

Largh: 11,2 cm

Peso: 1,90 kg

M.i: 2

Articolo -



- Per tagliare anche i rami più alti, fino a 32 mm di diametro
- Manico estensibile da 2,4 a 4 metri per raggiungere i 6 metri di altezza
- Angolo di taglio regolabile fino a 230°
- Supporto della lama arancione per una maggiore visibilità tra i rami
- Resistenti impugnature SoftGrip™ e base piatta antiscivolo



Svettatoio Universal Cutter PowerGear™X UPX82

Art. no. 1023625

Altezza: 7 cm

Lungh: 165 cm

Largh: 11,5 cm

Peso: 1,14 kg

M.i: 4

Articolo -



- Azione di taglio bypass fino a 32 mm di diametro per il taglio di legno fresco
- Raggiunge circa 3,5 metri di altezza
- Angolo di taglio regolabile fino a 230°
- Può essere usato con la prolunga 1001560
- Supporto della lama arancione per una maggiore visibilità tra i rami
- Resistenti impugnature SoftGrip™ e base piatta antiscivolo



Seghetto per svettatoio Universal Cutter PX86, UPX82

Art. no. 1023633

Altezza: 47 cm

Lungh: 7 cm

Largh: 8 cm

Peso: 0,20 kg

M.i: 4

Articolo -



- Per tagliare rami fino a 80 mm di diametro
- Lama in acciaio temprato ad alta resistenza
- Lama a grana cava per un taglio più semplice
- Angolo di taglio regolabile
- Robusto meccanismo di fissaggio al manico, adatto per UPX82 e UPX86



TAGLIO

Attiva la grande potenza di taglio facendo scorrere il manico arancione o, quando esteso al massimo, tirando il pomolo arancione all'estremità dell'asta.

REGOLAZIONE

La testa regolabile e il meccanismo di taglio leggero contribuiscono a garantire una potatura veloce e sicura anche se a distanza.

Altri attrezzi e accessori

Forbici manico lungo White UP69					Art. no.	1023626
Altezza: 7,1 cm	Lungh: 175,5 cm	Largh: 11,2 cm	Peso: 0,9 kg	M.it: 4	Articolo	-

- Per tagliare rami sottili fino a 12 mm di diametro
- Raggiunge circa 4,5 m di altezza
- Testa regolabile fino a 270°



Svettatoio Universal Cutter Long UP84					Art. no.	1001557
Altezza: 7,4 cm	Lungh: 221 cm	Largh: 11,3 cm	Peso: 1,26 kg	M.it: 2	Articolo	115390



- Azione di taglio bypass fino a 32 mm di diametro per il taglio di legno fresco
- Raggiunge circa 4,5 metri di altezza
- Angolo di taglio regolabile fino a 230°
- Può essere usato con la prolunga 1001560, il seghetto 1001561 e il coglifrutta 1001562



Prolunga per svettatoio Universal Cutter Long UP84					Art. no.	1001560
Altezza: 5,6 cm	Lungh: 150,3 cm	Largh: 11 cm	Peso: 0,53 kg	M.it: 4	Articolo	110460

- Può essere usata con lo svettatoio UP84 (1001557)
- Può estendere l'altezza di taglio di 1,5 metri



Raccogli Frutta per svettatoio Universal Cutter					Art. no.	1001562
Altezza: 7,5 cm	Lungh: 33,4 cm	Largh: 16 cm	Peso: 0,25 kg	M.it: 4	Articolo	110970



- Nuovo design, aggiornato nel 2022
- Il telaio e le linguette FiberComp™ permettono di staccare delicatamente i frutti dall'albero
- La sacca in rete, lavabile in lavatrice, permette di vedere la frutta raccolta all'interno
- Utilizzabile con gli articoli n. 1001557, 1000598, 1023624 e 1023625

PRATICO SUPPORTO DELLA LAMA

di colore arancione
per direzionare meglio l'attrezzo tra i rami



SEGHETTO INCLUSO

Per tagliare rami fino a un diametro di 80 mm
Lama in acciaio temperato di qualità
L'affilatura della lama rende il taglio più semplice
Angolo di taglio regolabile



SVETTATOIO TELESCOPICO

Per tagliare legno fresco fino a un diametro di 32 mm
Telescopico regolabile da 2,4 a 4,1 metri
Raggiunge i 3,5 metri di altezza
Testa di taglio regolabile fino a 230°
Resistente impugnatura SOFTGRIP e base antiscivolo

FISKARS®

FKS 1023634

Svettatoio telescopico Power Gear

UPX 86

Lunghezza 230 cm

Con seghetto 1023633 incluso

FKS 1001641

Svettatoio telescopico Classic

UP 86

Lunghezza 230 cm

Con seghetto 1001561 incluso

Scope e rastrelli Xact™

Scopa per foglie XXL 620 mm Xact™					Art. no.	1027036
Altezza: 18,9 cm	Lungh: 1 cm	Largh: 8,5 cm	Peso: 0,02 kg	M.it: 10	Articolo	-



- I denti della scopa per foglie estremamente resistenti e le dimensioni XXL sono perfettamente studiati per un'efficace raccolta delle foglie in aree molto ampie
- Il manico in alluminio temperato e l'esclusivo profilo riducono il peso senza sacrificare la resistenza, per colpi senza sforzo
- Il design del manico con Softgrip™ permette alla mano di assumere diverse posizioni e la forma unica del manico dona un buon supporto durante l'uso
- Pratico foro per riporlo facilmente

Scopa per foglie L 490 mm Xact™					Art. no.	1027037
Altezza: 4,4 cm	Lungh: 176 cm	Largh: 49 cm	Peso: 0,80 kg	M.it: 4	Articolo	-



- Scopa per foglie estremamente funzionale con denti di grandi dimensioni perfettamente progettati per coprire ampie aree e raccogliere facilmente erba tagliata e detriti.
- Il manico in alluminio temperato e l'esclusivo profilo riducono il peso senza sacrificare la resistenza, per colpi senza sforzo
- Il design del manico Softgrip™ permette alla mano di assumere diverse posizioni e la forma unica del manico dona un buon supporto durante l'uso
- Pratico foro per riporlo facilmente

Rastrello per roseti S 230 mm Xact™					Art. no.	1027038
Altezza: 7,1 cm	Lungh: 165,5 cm	Largh: 23,5 cm	Peso: 0,79 kg	M.it: 4	Articolo	-



- Testa resistente in acciaio inossidabile a 10 punte per rastrellare in spazi ristretti
- Efficace per pulire e spandere il terreno in spazi ristretti tra le piante
- Il manico in alluminio temperato e l'esclusivo profilo riducono il peso senza sacrificare la resistenza, per colpi senza sforzo
- Il design del manico Softgrip™ permette alla mano di assumere diverse posizioni e la forma unica del manico dona un buon supporto durante l'uso
- Pratico foro per riporlo facilmente

Rastrello M 370 mm Xact™					Art. no.	1027039
Altezza: 8,5 cm	Lungh: 164 cm	Largh: 37,3 cm	Peso: 1,04 kg	M.it: 4	Articolo	-



- Testa resistente in acciaio inossidabile a 13 punte per rastrellare in ampie aree.
- Perfetto per preparare l'impianto, livellare il terreno, pulire e spargere.
- Il manico in alluminio temperato e l'esclusivo profilo riducono il peso senza sacrificare la resistenza, per colpi senza sforzo
- Il design del manico con Softgrip™ permette alla mano di assumere diverse posizioni e la forma unica dell'impugnatura fornisce un buon supporto durante l'uso
- Pratico foro per riporlo facilmente

Scopa per foglie Ergonomic™

Scopa per foglie Ergonomic™					Art. no.	1000660
Altezza: 4,5 cm	Lungh: 184 cm	Largh: 61 cm	Peso: 0,77 kg	M.l: 4	Articolo	135570



- Ampia scopa per lavorare su grandi superfici
- I denti resistenti e flessibili, grazie alla specifica geometria, evitano che foglie e rametti restino incastrati

Scopa per foglie Classic

Scopa per foglie XL Classic					Art. no.	1001584
Altezza: 4,2 cm	Lungh: 173,5 cm	Largh: 64,6 cm	Peso: 0,90 kg	M.l: 5	Articolo	135591



- Testa molto larga (65 cm) e manico di legno
- I denti di plastica piatti, rigidi e curvi impediscono alle foglie di scivolare e bloccare la testa
- I bordi arrotondati la rendono adatta a tutti i tipi di terreno



Scope e rastrelli Solid™

Scopa per foglie Solid™ XL

 Art. no. **1015645**

 Altezza: **4,2 cm**

 Lungh: **176 cm**

 Largh: **62 cm**

 Peso: **0,83 kg**

 M.it: **5**

 Articolo **135090**

- La testa molto larga (65 cm) permette di rastrellare facilmente grandi superfici
- Nuovo manico leggero e resistente in alluminio
- I 27 denti in plastica piatti, rigidi e curvi impediscono alle foglie di scivolare e bloccare la testa

Scopa per foglie Solid™ L

 Art. no. **1003465**

 Altezza: **5 cm**

 Lungh: **175 cm**

 Largh: **52 cm**

 Peso: **0,50 kg**

 M.it: **5**

 Articolo **135016**

- Scopa per foglie a testa ampia per lavorare su grandi superfici
- Denti flessibili e resistenti, la speciale geometria evita che le foglie restino incastrate
- Manico in alluminio leggero e resistente

Scopa per foglie Solid™ M

 Art. no. **1063090**

 Altezza: **3,5 cm**

 Lungh: **172 cm**

 Largh: **44 cm**

 Peso: **0,52 kg**

 M.it: **5**

 Articolo **-**

- Scopa per foglie di medie dimensioni per lavorare in aree più piccole come intorno agli alberi e sotto i cespugli
- I denti robusti si adattano anche a superfici irregolari e con radici
- Manico in alluminio leggero e resistente

Scope e rastrelli Solid™

Gli attrezzi Solid™ per prato e foglie sono leggeri e permettono di lavorare più facilmente e con il minimo sforzo. I denti in plastica resistente e flessibile sono ideali per rastrellare ampi giardini e per pulire stagione dopo stagione.



SOLID XL

- Denti robusti e manico in alluminio resistente ma leggero, ideale per rastrellare e spostare grandi quantità di foglie e detriti del prato



SOLID L

- Rastrelli con testa larga per lavorare su ampie superfici.
- Denti robusti e flessibili impediscono a foglie e rametti di impigliarsi



SOLID M

- Rastrelli multiuso di medie dimensioni adatti per lavorare intorno agli alberi o tra i cespugli
- I denti robusti resistono bene su superfici sconnesse



RASTRELLO SOLID

- Per raccogliere erba e ramoscelli tagliati
- Perfetto per preparare il letto di semina
- Manico in alluminio leggero e duraturo

Rastrello Solid™ con testa in FiberComp

Art. no. **1003466**

Altezza: 11 cm	Lungh: 167 cm	Largh: 41 cm	Peso: 0,44 kg	M.l: 5
-----------------------	----------------------	---------------------	----------------------	---------------

Articolo **135066**

- Per raccogliere erba o rami sciolti e per preparare il terreno alla semina
- Funzione di livellamento per spianare il letto di semina
- Manico in alluminio leggero e resistente

Manico Solid™

Art. no. **1014913**

Altezza: 3 cm	Lungh: 157,5 cm	Largh: 2,8 cm	Peso: 0,31 kg	M.l: 10
----------------------	------------------------	----------------------	----------------------	----------------

Articolo **135001**

- Struttura in alluminio leggera e resistente
- Compatibile con le teste dei rastrelli e scopa per foglie Solid™ 1063089, 1014915 e 1014917
- Pezzo di ricambio per rastrelli e scopa per foglie 1003466, 1063090 e 1003466

Testa scopa per foglie Solid™ L

Art. no. **1014915**

Altezza: 5,4 cm	Lungh: 22,8 cm	Largh: 51,1 cm	Peso: 0,23 kg	M.l: 10
------------------------	-----------------------	-----------------------	----------------------	----------------

Articolo **135014**

- Ampia testa per lavorare su grandi superfici
- Denti flessibili e resistenti, la speciale geometria evita che le foglie restino incastrate
- Utilizzabile con Manico Solid™ 1014913
- Ricambio per Scopa per foglie Solid™ L 1003466

Testa scopa per foglie Solid™ M

Art. no. **1063089**

Altezza: 6,4 cm	Lungh: 21,2 cm	Largh: 41,5 cm	Peso: 0,15 kg	M.l: 10
------------------------	-----------------------	-----------------------	----------------------	----------------

Articolo **-**

- Testa di medie dimensioni per lavorare in aree più piccole come intorno agli alberi o sotto i cespugli
- I denti robusti si adattano anche a superfici irregolari e con radici
- Utilizzabile con Manico Solid™ 1014913
- Ricambio per Scopa per foglie Solid™ M 1063090

Testa in FiberComp rastrello Solid™

Art. no. **1014917**

Altezza: 11,4 cm	Lungh: 41 cm	Largh: 15,2 cm	Peso: 0,25 kg	M.l: 10
-------------------------	---------------------	-----------------------	----------------------	----------------

Articolo **135064**

- Per rastrellare erba o rami sciolti e per preparare il terreno alla semina
- Funzione di livellamento per spianare il letto di semina
- Complementare al manico Solid™ 1014913
- Pezzo di ricambio per rastrello 1003466

Forbici per erba

Forbici per erba e siepi PowerLever™ GS53

 Art. no. **1001565**

 Altezza: **15,5 cm** Lungh: **90 cm** Largh: **20,5 cm** Peso: **1,31 kg** M.i.: **4**

 Articolo **113710**

- Per tagliare erba, siepi e piccoli cespugli
- Taglia fino a 10 mm dalla base della lama e raggiunge fino a 2,5 metri di altezza
- Testa di taglio regolabile fino a 270°

GOOD DESIGN AWARD WINNER

Forbici per erba Servo-System™ manico lungo GS46

 Art. no. **1000590**

 Altezza: **8 cm** Lungh: **105 cm** Largh: **25 cm** Peso: **0,74 kg** M.i.: **4**

 Articolo **113690**

- Per rifinire i bordi del prato senza chinarsi
- Angolo di taglio regolabile a 360°
- Impugnatura ergonomica con protezione per le dita
- La tecnologia Servo-System™ impedisce l'inceppamento delle lame

Forbici per erba Servo-System™ GS42

 Art. no. **1000589**

 Altezza: **4,5 cm** Lungh: **34,4 cm** Largh: **12 cm** Peso: **0,31 kg** M.i.: **4**

 Articolo **113680**

- Per rifinire bordi e siepi
- Angolo di taglio regolabile a 360°
- Impugnatura ergonomica con protezione per le dita
- La tecnologia Servo-System™ impedisce l'inceppamento delle lame

Forbici per erba SmartFit™ GS40

 Art. no. **1023632**

 Altezza: **3 cm** Lungh: **38 cm** Largh: **13 cm** Peso: **0,35 kg** M.i.: **5**

 Articolo **-**

- Per rifinire prati e cespugli
- Angolo di taglio regolabile a 180°
- Impugnatura ergonomica con protezione delle dita.

Estirpatori

Estirpatore Xact™

Art. no. **1020126**Altezza: **10 cm**Lungh: **100 cm**Largh: **30 cm**Peso: **0,95 kg**M.i: **4**Articolo **139950**

- Per rimuovere ogni erbaccia alla radice senza sforzo
- Manico dalla forma ergonomica

Estirpatore telescopico SmartFit™

Art. no. **1020125**Altezza: **11,9 cm**Lungh: **102 cm**Largh: **30 cm**Peso: **1,25 kg**M.i: **4**Articolo **139960**

- Per una rimozione ergonomica e senza sforzo delle erbe infestanti
- Il manico telescopico in alluminio può estendersi da 990 a 1190mm
- Larga impugnatura a forma di D adatta a mani di tutte le dimensioni

1



Spingi i denti dell'estirpatore verso il basso circondando la radice.

2



Premi il pedale con il piede verso il suolo. Quindi togli il piede e tira il manico.

3



Estrai l'estirpatore tirando verso l'alto ed espelli le erbacce lasciandole cadere.

Piantabulbi

Piantabulbi a manico lungo Xact™

 Art. no. **1057077**

 Altezza: **31 cm** | Lungh: **105.3 cm** | Largh: **30 cm** | Peso: **2 kg** | M.it: **4**

Articolo -



- Permetta di piantare bulbi e piccoli alberelli fino a 50 mm di diametro, senza piegarsi o inginocchiarsi
- Manico robusto e leggero in alluminio, con lama e pedale che permettono di scavare facilmente piccoli buchi
- Grazie al meccanismo di bloccaggio sul pedale, la lama rimane aperta, consentendo di far scivolare comodamente il bulbo attraverso la parte superiore del piantabulbi
- Estrarre il piantabulbi, coprire il bulbo e premere col piede
- Per piantare fino a 150 mm di profondità

Piantabulbi a manico lungo Ergo™

 Art. no. **1057078**

 Altezza: **10.5 cm** | Lungh: **99.5 cm** | Largh: **27.5 cm** | Peso: **1.93 kg** | M.it: **4**

Articolo -



- Permette di scavare e riempire buchi rapidamente, senza piegarsi o inginocchiarsi
- La piattaforma antiscivolo consente al cono di penetrare con facilità nel terreno
- Cono con denti affilati che permettono di penetrare anche in terreni più duri
- Comoda leva-grilletto che permette il rilascio del terreno, ricoprendo il buco e il bulbo
- Manico robusto in acciaio
- Per piantare fino a 150 mm di profondità

Piantabulbi manuale Solid™

 Art. no. **1057079**

 Altezza: **10.3 cm** | Lungh: **24.3 cm** | Largh: **11.7 cm** | Peso: **0.25 kg** | M.it: **12**

Articolo -



- Perfetto per piantare con rapidità e precisione bulbi e piantine
- Lama dentata per scavare rapidamente con un movimento circolare
- Misuratore laterale che indica la profondità
- Semplice leva-grilletto che apre la lama e fa cadere il terreno nel buco, ricoprendo il bulbo
- Adatto per bulbi fino a 85 mm di larghezza, per piantare fino a 125 mm di profondità
- Realizzato in FiberComp™, resistente alle condizioni atmosferiche

Guanti

Guanti da giardino - taglia 10

 Art. no. **1003477**

 Altezza: **1,5 cm** | Lungh: **25 cm** | Largh: **12 cm** | Peso: **0,07 kg** | M.it: **10**

 Articolo **160004**

- Antiscivolo per una presa sicura con asce e attrezzi con manico
- Rinforzati per lavori manuali pesanti

Guanti da giardino - taglia 8

 Art. no. **1003478**

 Altezza: **1,5 cm** | Lungh: **24 cm** | Largh: **11,5 cm** | Peso: **0,06 kg** | M.it: **10**

 Articolo **160005**

- Antiscivolo per una presa sicura con asce e attrezzi con manico
- Rinforzati per lavori manuali pesanti

Attrezzi per seminare Solid™

Trapiantatore per semi Solid™					Art. no. 1057641
Altezza: 6.4 cm	Lungh: 33 cm	Largh: 2.2 cm	Peso: 0.06 kg	M.l: 16	Articolo -



- Quattro funzioni in un unico attrezzo leggero e resistente
- Spatola, stilo, trapiantatore e strumento di misurazione, il tutto integrato in un unico strumento composto da 2 pezzi
- Tacche in rilievo facili da leggere sul misuratore sia della spatola che del trapiantatore, con sistema metrico e imperiale
- Realizzato in FiberComp®, materiale leggero, antiruggine e resistente

Foraterra Solid™					Art. no. 1057080
Altezza: 0.3 cm	Lungh: 26.2 cm	Largh: 13 cm	Peso: 0.08 kg	M.l: 16	Articolo -



- Per fare piccoli buchi e piantare semi alla giusta profondità
- Misuratore sulla punta dell'utensile, profondità massima 150 mm
- La forma a L dell'impugnatura aumenta la leva e la comodità
- Realizzato in FiberComp™, leggero, resistente e facile da pulire



Attrezzi per raccogliere

Coltello a serramanico X-Series™ K80

 Art. no. **1062819**

Altezza: 18,42 cm	Lungh: 1,83 cm	Largh: 10,8 cm	Peso: 0,07 kg	M.i: 8	Articolo -
--------------------------	-----------------------	-----------------------	----------------------	---------------	------------



- Coltello a serramanico perfetto per tagliare steli e gambi più sottili
- Lama rettificata in acciaio inox con punta ricurva per facilitare il taglio anche nella vegetazione più fitta, senza danneggiare le piante circostanti
- Pieghevole, comodo, compatto ed ergonomico
- Lunghezza lama: 7,7 cm
- Garanzia 25 anni

Coltello per la raccolta X-Series™ K82

 Art. no. **1062830**

Altezza: 34,62 cm	Lungh: 3,81 cm	Largh: 6,99 cm	Peso: 0,25 kg	M.i: 8	Articolo -
--------------------------	-----------------------	-----------------------	----------------------	---------------	------------



- Coltello ideato per tagliare e raccogliere frutta e verdura con steli più duri
- Lama rettificata in acciaio inox con testa obliqua per tagli a spinta contro gli steli e lato seghettato per piante fibrose
- Codolo lungo per una maggiore resistenza e impugnatura ergonomica per una presa comoda e sicura.
- Include fodero di plastica rigida con passante per cintura
- Lunghezza lama: 15 cm
- Garanzia 25 anni

Forca Ergonomic™

Forca Ergonomic™

 Art. no. **1001413**

Altezza: 9,5 cm	Lungh: 123 cm	Largh: 20 cm	Peso: 2,09 kg	M.i: 4	Articolo 133400
------------------------	----------------------	---------------------	----------------------	---------------	------------------------



- Per allentare e rigirare il terreno molto compatto
- Ottimo anche per l'aerazione di prati o la rastrellatura di pietre ed erbacce
- Manico e impugnatura angolati per ridurre la tensione su schiena, mani e polsi
- Rivestimento in plastica sul manico per il massimo comfort e aderenza
- Acciaio al boro per una maggiore resistenza

QuikDrill™

Fiskars QuikDrill™ migliora le attività in giardino rendendole semplici e precise.

Un attrezzo dai molteplici utilizzi per la piantumazione, per aerare e fertilizzare il terreno.

Trivella QuikDrill™ S					FKS	1000636					
Altezza:	10 cm	Lungh:	111 cm	Largh:	51 cm	Peso:	1,80 kg	M.I.:	2	Vecchio cod.	134710



- Per piantare bulbi, aerare, concimare il terreno ed installare pali di piccole dimensioni
- Diametro dello scavo 100 mm

Trivella QuikDrill™ M					FKS	1000638					
Altezza:	15 cm	Lungh:	111 cm	Largh:	51 cm	Peso:	2,15 kg	M.I.:	2	Vecchio cod.	134720



- Per piantare bulbi, aerare, concimare il terreno ed installare pali di piccole dimensioni
- Diametro dello scavo 150 mm

Trivella QuikDrill™ L					FKS	1000640					
Altezza:	20 cm	Lungh:	111 cm	Largh:	51 cm	Peso:	2,40 kg	M.I.:	2	Vecchio cod.	134730



- Per piantare siepi e alberi, creare buche per concime o installare pali di grandi dimensioni
- Diametro dello scavo 200 mm

Lama QuikDrill™ S					FKS	1000637					
Altezza:	2 cm	Lungh:	14,5 cm	Largh:	10 cm	Peso:	0,14 kg	M.I.:	2	Vecchio cod.	134717



- Lame di ricambio per:
- Trivella QuikDrill™ S (1000636)
 - Diametro di lavoro 100 mm

Lama QuikDrill™ M					FKS	1000639					
Altezza:	2 cm	Lungh:	18,5 cm	Largh:	12 cm	Peso:	0,32 kg	M.I.:	2	Vecchio cod.	134727



- Lame di ricambio per:
- Trivella QuikDrill™ M (1000638)
 - Diametro di lavoro 150 mm

Lama QuikDrill™ L					FKS	1000641					
Altezza:	2 cm	Lungh:	22 cm	Largh:	15 cm	Peso:	0,55 kg	M.I.:	2	Vecchio cod.	134737



- Lame di ricambio per:
- Trivella QuikDrill™ L (1000640)
 - Diametro di lavoro 200 mm

Attrezzi per coltivare Solid™

Sarchiello a manico lungo Solid™

 Art. no. **1016034**

 Altezza: **12 cm**

 Lungh: **167 cm**

 Largh: **13 cm**

 Peso: **0,59 kg**

 Mit: **4**

 Articolo **135714**

- Facile da usare per smuovere il terreno prima della piantumazione
- Testa in acciaio al carbonio temperato
- Manico in alluminio

Zappa Solid™

 Art. no. **1016035**

 Altezza: **14 cm**

 Lungh: **164 cm**

 Largh: **16 cm**

 Peso: **0,52 kg**

 Mit: **4**

 Articolo **135713**

- Strumento efficace per la rimozione di erbacce e la rottura del terreno per la coltivazione
- Testa in acciaio al carbonio temperato
- Manico in alluminio

Rastrello Solid™

 Art. no. **1016036**

 Altezza: **7 cm**

 Lungh: **156,5 cm**

 Largh: **36 cm**

 Peso: **0,62 kg**

 Mit: **4**

 Articolo **135715**

- Rastrello multiuso per preparare il terreno alla semina, lieciare il terreno e altre attività di giardinaggio generali come rastrellare rami o spargere pacciame
- Lama in acciaio al carbonio temperato
- Manico in alluminio



Piccoli attrezzi Premium™

Trapiantatore a lama larga Premium

Art. no. **1000726**Altezza: **5,7 cm**Lungh: **37,5 cm**Largh: **8,7 cm**Peso: **0,13 kg**M.i.: **4**Articolo **137200**

- Ideale per piantare e trapiantare su terreni duri

Trapiantatore a lama stretta Premium

Art. no. **1000727**Altezza: **4 cm**Lungh: **27,5 cm**Largh: **7 cm**Peso: **0,11 kg**M.i.: **4**Articolo **137210**

- Ideale per piantare e trapiantare su terreni duri
- Si utilizza facilmente tra piante molto ravvicinate e sul balcone

Sarchiello Premium

Art. no. **1000728**Altezza: **5 cm**Lungh: **25 cm**Largh: **8 cm**Peso: **0,14 kg**M.i.: **4**Articolo **137220**

- Ideale per areare e smuovere il terreno

I piccoli attrezzi per la coltivazione Fiskars hanno un design ergonomico per piantare, coltivare, diserbare e seminare comodamente. Sono progettati con punte arrotondate per non aggredire il suolo e minimizzare i danni alle radici.



Piccoli attrezzi Solid™

Trapiantatore a lama larga Solid™					Art. no.	1000694
Altezza: 4,7 cm	Lungh: 29,1 cm	Largh: 8,3 cm	Peso: 0,08 kg	M.l: 16	Articolo	137000



- Ideale per piantare e trapiantare.
- Materiale leggero e resistente FiberComp™
- A prova di ruggine.
- Pratico foro per riportarlo facilmente.
- Può sollevare fino a 35 kg.

Trapiantatore a lama stretta Solid™					Art. no.	1000695
Altezza: 4,2 cm	Lungh: 29,1 cm	Largh: 5,8 cm	Peso: 0,07 kg	M.l: 16	Articolo	137010



- Ideale per piantare e rimuovere le erbacce.
- Perfetto da usare in aiuole piccole e sui balconi.
- Materiale leggero e resistente FiberComp™
- A prova di ruggine.
- Pratico foro per riportarlo facilmente.
- Può sollevare fino a 35 kg.

Sarchiello Solid™					Art. no.	1001600
Altezza: 5 cm	Lungh: 27,6 cm	Largh: 7,6 cm	Peso: 0,09 kg	M.l: 16	Articolo	137020



- Ideale per arare e smuovere il terreno.
- In FiberComp™, materiale leggero e durevole.
- A prova di ruggine.
- Pratico foro per riportarlo facilmente.
- Può sollevare fino a 35 kg.

Tridente Solid™					Art. no.	1000696
Altezza: 4 cm	Lungh: 26,3 cm	Largh: 7,8 cm	Peso: 0,09 kg	M.l: 16	Articolo	137030



- Ideale per piantare e rimuovere le erbacce proteggendo le radici.
- Materiale leggero e resistente FiberComp™
- A prova di ruggine.
- Pratico foro per riportarlo facilmente.
- Può sollevare fino a 35 kg.

Zappetta Solid™					Art. no.	1001601
Altezza: 7,5 cm	Lungh: 32,2 cm	Largh: 19,9 cm	Peso: 0,15 kg	M.l: 16	Articolo	137040



- Ideale per piantare e rimuovere le erbacce.
- Materiale leggero e resistente FiberComp™
- A prova di ruggine.
- Pratico foro per riportarlo facilmente.
- Può sollevare fino a 35 kg.

Scope per esterni

Fiskars offre una gamma di scope che rende la pulizia di cortili e giardini un lavoro leggero. Adatte per la pulizia di cortili, marciapiedi, passi carrai, garage, scale e passerelle in legno.

Le nostre scope sono progettate ingegnosamente per combinare un design accattivante con funzionalità e durata.

Caratteristiche e vantaggi

1 Facili da riporre

Il funzionale foro per appendere offre una presa comoda e una pratica soluzione per riporre gli attrezzi.

2 Materiali durevoli

Selezione perfetta di materiali resistenti agli agenti atmosferici, adatti per l'uso esterno.

3 Efficienti e pratiche da usare

Combinazione ottimale di setole per spazzare superfici diverse in modo efficiente. I manici in alluminio leggero assicurano che la pulizia possa essere eseguita senza fatica o mal di schiena.

4 Design funzionale moderno

Teste della scopa appositamente progettate per raggiungere anche i punti di più difficile accesso. Le scope hanno un design piacevole da avere davanti la porta di casa.



Scopa multiuso Solid™

Scopa multiuso Solid™ setole doppie M						Art. no. 1025921
Altezza: 10 cm	Lungh: 169 cm	Largh: 38 cm	Peso: 0,63 kg	M.it: 4	Articolo -	
						<ul style="list-style-type: none"> • Scopa da giardino multiuso per la pulizia di marciapiedi, terrazze e altre aree del cortile • Permette di pulire facilmente tutte le foglie e i detriti del giardino • Le estremità della scopa si curvano verso l'interno, rendendola ideale per raccogliere e spazzare senza residui foglie e detriti da giardino • Il sistema PowerClean™ combina setole morbide e dure per spazzare efficacemente • Design moderno, funzionale e leggero per una migliore ergonomia
Scopa multiuso Solid™ setole doppie L						Art. no. 1025926
Altezza: 12,5 cm	Lungh: 172 cm	Largh: 48 cm	Peso: 0,87 kg	M.it: 2	Articolo -	
						<ul style="list-style-type: none"> • Scopa da giardino multiuso per la pulizia di marciapiedi, terrazze e altre aree ampie come vialetti e garage • Permette di pulire facilmente tutte le foglie e i detriti del giardino • Il sistema PowerClean™ combina setole morbide e dure per spazzare efficacemente • Design moderno, funzionale e leggero per una migliore ergonomia
Testa per scopa multiuso Solid™ setole doppie M						Art. no. 1025930
Altezza: 20 cm	Lungh: 37,5 cm	Largh: 10,5 cm	Peso: 0,39 kg	M.it: 6	Articolo -	
						<ul style="list-style-type: none"> • Scopa da giardino multiuso per la pulizia di marciapiedi, terrazze e altre aree del cortile • Permette di pulire facilmente tutte le foglie e i detriti del giardino • Le estremità della scopa si curvano verso l'interno, rendendola ideale per raccogliere e spazzare senza residui foglie e detriti da giardino • Il sistema PowerClean™ combina setole morbide e dure per spazzare efficacemente • Design moderno, funzionale e leggero per una migliore ergonomia • Utilizzare con manico Solid™ 1014913 • Pezzo di ricambio per scopa universale Solid™, M 1025921
Testa per scopa multiuso Solid™ setole doppie L						Art. no. 1025931
Altezza: 20 cm	Lungh: 47 cm	Largh: 10,5 cm	Peso: 0,57 kg	M.it: 4	Articolo -	
						<ul style="list-style-type: none"> • Scopa da giardino multiuso per la pulizia di marciapiedi, terrazze e altre aree ampie come vialetti e garage • Permette di pulire facilmente tutte le foglie e i detriti del giardino • Il sistema PowerClean™ combina setole morbide e dure per spazzare efficacemente • Design moderno, funzionale e leggero per una migliore ergonomia • Utilizzare con manico Solid™ 1014913 • Pezzo di ricambio per scopa universale Solid™, L 1025926
Manico Solid™						Art. no. 1014913
Altezza: 3 cm	Lungh: 157,5 cm	Largh: 2,8 cm	Peso: 0,31 kg	M.it: 10	Articolo 135001	
						<ul style="list-style-type: none"> • Struttura in alluminio leggera e resistente • Compatibile con le teste dei rastrelli e scope per foglie Solid™ 1063089, 1014915 e 1014917 • Pezzo di ricambio per rastrelli e scope per foglie 1003465, 1063090 e 1003466

La soluzione sicura e intelligente



reddot design award
winner 2010

Fiskars QuikFit™ è una linea di attrezzi composti da teste intercambiabili e manici di diverse misure adatti ad ogni attività in giardino.



Manico L
+ Seghetto

↑ Raggiunge i
6 m
di altezza

Manico M
+ Seghetto

↑ Raggiunge i
3,5 m
di altezza



Clicca e raccogli

La gamma Clicca e raccogli QuikFit™ offre ottime soluzioni per svolgere lavori in zone difficili da raggiungere, prestando la dovuta attenzione alla sicurezza. Dimenticate la scala per tagliare i rami alti. Lasciate fare il lavoro a QuikFit™, da cima a fondo.



Clicca e pulisci

La gamma Clicca e pulisci QuikFit™ offre soluzioni semplici per la pulizia di prati e cortili con particolare attenzione alla funzionalità. Con il loro design unico ed elegante i rastrelli e le scope QuikFit™ consentono di tenere in ordine il giardino con il minimo sforzo, mantenendo il tuo ripostiglio ordinato e libero da ingombri quando non in uso.



Clicca e coltiva

La gamma Clicca e coltiva QuikFit™ offre soluzioni semplici e intelligenti per coltivare ortaggi e fiori nei vostri spazi verdi, nella vostra casa delle vacanze o in città. L'unico sistema salva-spazio, dove un unico manico può essere agganciato a diverse teste con funzioni differenti rendendolo una soluzione facile da trasportare e da riporre.

QuikFit™ Clicca e raccogli

Svettatoio QuikFit™					Art. no.	1001410
Altezza: 7,5 cm	Lungh: 44 cm	Largh: 12,5 cm	Peso: 0,57 kg	M.it: 6	Articolo	136525



- Maggiore potenza di taglio (x12) grazie al sistema PowerReel™
- La fettuccia non fuoriesce dalla testa evitando che l'attrezzo si incastri tra i rami
- Azione di taglio a incudine per legno duro e secco
- Capacità di taglio: 32 mm di diametro
- Manici raccomandati: Manico telescopico QuikFit™ L e M

Seghetto curvo QuikFit™					Art. no.	1000691
Altezza: 6 cm	Lungh: 65 cm	Largh: 7 cm	Peso: 0,32 kg	M.it: 6	Articolo	136527



- Sega a trazione con lama in acciaio temperato
- Lunghezza 360 mm
- L'uncino superiore conferisce stabilità evitando che l'attrezzo scivoli in fase di trazione
- L'uncino inferiore garantisce un taglio del ramo pulito e preciso
- Manici raccomandati: Manico telescopico QuikFit™ L e M

Raccogli Frutta QuikFit™					Art. no.	1000693
Altezza: 8,5 cm	Lungh: 41 cm	Largh: 16,8 cm	Peso: 0,23 kg	M.it: 6	Articolo	136950



- Nuovo design del prodotto, aggiornato nel 2022
- L'ampia apertura facilita l'estrazione del frutto dal ramo, mentre un design ottimale dirige il frutto verso l'estremità delle punte.
- La sacca in rete, lavabile in lavatrice, permette di vedere la frutta raccolta all'interno
- Struttura in FiberComp™ resistente e leggera
- Manici consigliati: Manico telescopico QuikFit™ L ed M, Manico QuikFit™ L

Pulisci grondaie QuikFit™					Art. no.	1001414
Altezza: 7 cm	Lungh: 26 cm	Largh: 34 cm	Peso: 0,34 kg	M.it: 6	Articolo	135542



- Spazzola e raschietto offrono una combinazione perfetta per pulire le grondaie
- L'angolazione regolabile permette di posizionare l'attrezzo in maniera sicura per un'ottima pulizia
- Manici raccomandati: Manico telescopico QuikFit™ L ed M

Manico telescopico QuikFit™ M					Art. no.	1000666
Altezza: 4,5 cm	Lungh: 140 cm	Largh: 7,5 cm	Peso: 1,01 kg	M.it: 6	Articolo	136042



- Specificamente progettato per lavori di giardinaggio in zone difficili da raggiungere, fino a 4 metri di altezza, entra facilmente nella maggior parte delle auto
- Doppio sistema di blocco per la massima sicurezza
- Leggero, in alluminio
- Manico allungabile da 1400 mm a 2400 mm

Manico telescopico QuikFit™ L					Art. no.	1000665
Altezza: 4 cm	Lungh: 228,5 cm	Largh: 9,5 cm	Peso: 1,55 kg	M.it: 4	Articolo	136032



- Specificamente progettato per lavori di giardinaggio in zone difficili da raggiungere, fino a 6 metri di altezza
- Doppio sistema di blocco per la massima sicurezza
- Leggero, in alluminio
- Manico allungabile da 2280 mm a 4000 mm

QuikFit™ Clicca e pulisci



reddot design award
winner 2010

Scopa per foglie QuikFit™ L

Art. no. **1000642**

Altezza: **6 cm**

Lungh: **41,5 cm**

Largh: **51 cm**

Peso: **0,32 kg**

M.li **6**

Articolo **135013**



- Ampio rastrello per raccogliere le foglie secche e l'erba tagliata.
- Più comfort con minore sforzo grazie ai denti che lavorano nella stessa direzione in cui si spinge
- 25 denti flessibili in materiale plastico PBT di alta qualità, resistenti alle sollecitazioni
- Manico raccomandato: Manico QuikFit™ L

Scopa per foglie in metallo QuikFit™

Art. no. **1000644**

Altezza: **7,5 cm**

Lungh: **59 cm**

Largh: **45 cm**

Peso: **0,50 kg**

M.li **6**

Articolo **135201**



- Per rimuovere stoppie, muschio, erba tagliata dai prati e raccogliere le foglie secche
- 22 denti flessibili in acciaio
- Manico raccomandato: Manico QuikFit™ L

Rastrello per erba QuikFit™

Art. no. **1000656**

Altezza: **12 cm**

Lungh: **26 cm**

Largh: **56,7 cm**

Peso: **0,93 kg**

M.li **2**

Articolo **135514**



- Ampio rastrello per raccogliere foglie ed erba tagliata dai prati
- Testa in acciaio temperato al carbonio
- Manico raccomandato: Manico QuikFit™ L

Rastrello aeratore QuikFit™

Art. no. **1000655**

Altezza: **8,2 cm**

Lungh: **36 cm**

Largh: **35,5 cm**

Peso: **0,99 kg**

M.li **2**

Articolo **135513**



- Per rimuovere muschio e stoppie dal prato arieggiando le radici dell'erba
- Testa in acciaio temperato al carbonio
- Manico raccomandato: Manico QuikFit™ L

Scopa per foglie foglie QuikFit™ S

Art. no. **1000659**

Altezza: **4,2 cm**

Lungh: **41 cm**

Largh: **22 cm**

Peso: **0,17 kg**

M.li **6**

Articolo **135551**



- Adatto per pulire aiuole e bordure dei giardini
- Più comfort con minore sforzo grazie ai denti che lavorano nella stessa direzione in cui si spinge 11 denti flessibili in materiale plastico PBT di alta qualità resistenti alle sollecitazioni
- Manici raccomandati: Manico QuikFit™ M e L

 reddot design award
winner 2010

Scopa per aree esterne QuikFit™

 Art. no. **1001417**

Altezza: 10 cm	Lungh: 29 cm	Largh: 26 cm	Peso: 0,33 kg	M.i.: 6	Articolo: 135532
-----------------------	---------------------	---------------------	----------------------	----------------	-------------------------



- Scopa multiuso.
- Combina setole morbide e rigide per una perfetta pulizia.
- Manici raccomandati: Manico QuikFit™ M e L.

Scopa per aree esterne grande QuikFit™

 Art. no. **1001416**

Altezza: 9,5 cm	Lungh: 31 cm	Largh: 38 cm	Peso: 0,34 kg	M.i.: 6	Articolo: 135533
------------------------	---------------------	---------------------	----------------------	----------------	-------------------------



- Per pulire cortili, passerelle in legno e pavimenti in cemento lucido.
- Azione veloce ed efficace grazie all'ampia testa e alle setole morbide.
- Manici raccomandati: Manico QuikFit™ M e L.

Spazzola per esterni QuikFit™

 Art. no. **1000657**

Altezza: 4,5 cm	Lungh: 32,5 cm	Largh: 14,5 cm	Peso: 0,19 kg	M.i.: 6	Articolo: 135522
------------------------	-----------------------	-----------------------	----------------------	----------------	-------------------------



- Per rimuovere muschio ed erbacce dalle pavimentazioni esterne
- Setole in acciaio per pulire vialetti e cortili
- Attrezzo leggero in FiberComp™ resistente all'umidità e per una lunga durata.
- Manici raccomandati: Manico QuikFit™ M e L.

Seghetto dritto QuikFit™

 Art. no. **1000692**

Altezza: 10 cm	Lungh: 62 cm	Largh: 10 cm	Peso: 0,20 kg	M.i.: 6	Articolo: 136528
-----------------------	---------------------	---------------------	----------------------	----------------	-------------------------



- Per segare tutti i rami in giardino
- Adattatore e cursore in Fibercomp™
- Lama in acciaio temperato, lunga 345 mm
- Manici raccomandati: Manico QuikFit™ M e L.

Rastrello 16 denti QuikFit™

 Art. no. **1000654**

Altezza: 8 cm	Lungh: 26,5 cm	Largh: 61,4 cm	Peso: 0,45 kg	M.i.: 6	Articolo: 135512
----------------------	-----------------------	-----------------------	----------------------	----------------	-------------------------



- Per smuovere, rastrellare e livellare il terreno da seminare
- Adatto per grandi superfici
- 14 denti in acciaio al carbonio temperato
- Manico raccomandato: Manico QuikFit™ L.

QuikFit™ Clicca e coltiva



reddot design award
winner 2010

Rastrello universale QuikFit™					Art. no. 1000643
Altezza: 11 cm	Lungh: 26 cm	Largh: 41 cm	Peso: 0,28 kg	M.i.: 6	Articolo 135051



- Per rastrellare e trasportare erba, spianare le aiuole, livellare terra e sabbia e preparare il suolo per la semina
- 12 denti in FiberComp™ con uno speciale angolo per mantenere una posizione ergonomica
- Funzione di livella per pareggiare il terreno
- Manico raccomandato: Manico QuikFit™ L

Sarchiello QuikFit™					Art. no. 1000680
Altezza: 12 cm	Lungh: 40 cm	Largh: 12 cm	Peso: 0,40 kg	M.i.: 6	Articolo 136511



- Per coltivare, scarificare, arieggiare e rompere le zolle di terra
- Adatto per la preparazione e la manutenzione dei viali
- Lama in acciaio temperato al carbonio
- Manico raccomandato: Manico QuikFit™ L

Estirpatore - Sarchiello QuikFit™					Art. no. 1000685
Altezza: 10 cm	Lungh: 36,5 cm	Largh: 9 cm	Peso: 0,36 kg	M.i.: 6	Articolo 136517



- Per coltivare e arieggiare il giardino e le aiuole
- Lama in acciaio al carbonio temperato
- Manici raccomandati: Manico QuikFit™ M e L

Zappetta due punte (cuore/quadra) QuikFit™					Art. no. 1000734
Altezza: 14,7 cm	Lungh: 28,2 cm	Largh: 7,5 cm	Peso: 0,20 kg	M.i.: 6	Articolo 137562



- Attrezzo versatile in cortile per rimuovere le erbacce, le stoppie e i semi dalle piastrelle e dai vialetti in giardino
- Utilizzabile anche per la coltivazione
- Lame in acciaio al boro e filo in acciaio al carbonio
- Manici raccomandati: Manico QuikFit™ S e M

Zappetta due punte (cuore/tridente) QuikFit™					Art. no. 1000735
Altezza: 14,3 cm	Lungh: 28,2 cm	Largh: 7,5 cm	Peso: 0,19 kg	M.i.: 6	Articolo 137572



- Attrezzo versatile, due usi
- Per rompere le zolle di terra, coltivare le piante e togliere le erbacce
- Lame in acciaio al boro e filo in acciaio al carbonio
- Manici raccomandati: Manico QuikFit™ S e M

 reddot design award
winner 2010

Trapiantatore QuikFit™

 Art. no. **1000730**

 Altezza: **5,5 cm** Lungh: **41 cm** Largh: **7,5 cm** Peso: **0,29 kg** M.it: **6**

 Articolo **137512**

- Per coltivare e trapiantare
- Testa in acciaio al boro
- Manici raccomandati: Manico QuikFit™ S e M

Estirpatore QuikFit™

 Art. no. **1000731**

 Altezza: **4 cm** Lungh: **42,5 cm** Largh: **7,5 cm** Peso: **0,23 kg** M.it: **6**

 Articolo **137522**

- Per coltivare e trapiantare
- Testa in acciaio al boro
- Manici raccomandati: Manico QuikFit™ S e M

Manico QuikFit™ L

 Art. no. **1000661**

 Altezza: **3,5 cm** Lungh: **157 cm** Largh: **7,5 cm** Peso: **0,49 kg** M.it: **6**

 Articolo **136001**

- Massimo comfort grazie al profilo a goccia del manico in alluminio temperato con impugnatura SoftGrip™
- Gancio per riporlo facilmente
- Asta per diversi utilizzi in giardino
- Con il cursore automatico, la testa si fissa al manico e si sblocca in pochi secondi

Manico QuikFit™ M

 Art. no. **1000664**

 Altezza: **4 cm** Lungh: **87,5 cm** Largh: **7,5 cm** Peso: **0,31 kg** M.it: **6**

 Articolo **136022**

- Asta di lunghezza media che può essere utilizzata con piccoli attrezzi, coltivatori e zappe
- Massimo comfort grazie al profilo a goccia del manico in alluminio temperato con impugnatura SoftGrip™
- Con il cursore automatico, la testa si fissa al manico e si sblocca in pochi secondi
- Gancio per riporlo facilmente

Manico QuikFit™ S

 Art. no. **1000663**

 Altezza: **4,5 cm** Lungh: **25,5 cm** Largh: **8 cm** Peso: **0,11 kg** M.it: **6**

 Articolo **136012**

- Piccolo manico ideale per l'utilizzo con i piccoli attrezzi manuali
- Massimo comfort grazie al profilo a goccia del manico in alluminio temperato con impugnatura SoftGrip™
- Gancio per riporlo facilmente



reddot design award
winner 2010

Adattatore universale QuikFit™

Art. no. **1000617**

Altezza: **4,3 cm**

Lungh: **17,1 cm**

Largh: **3 cm**

Peso: **0,07 kg**

M.i.: **6**

Articolo **130000**



- Adattatore universale per fissare teste intercambiabili con attacco diverso
- Struttura leggera in FiberComp™

Teste compatibili



Asce Norden

Ascia da taglio Norden, N7					Art. no.	1051142
Altezza: 38,6 cm	Lungh: 3,3 cm	Largh: 17,2 cm	Peso: 0,80 kg	M.it: 4	Articolo -	



PRODOTTA IN FINLANDIA



- Piccola ascia multiuso, rimuovere i ramoscelli, tagliare i rami e preparare la legna per il fuoco
- Design compatto, perfetta per campeggio, trekking e altre attività all'aperto
- Prodotto: 3,2 x 35,5 x 13 cm



FENNIaprize 20
HONOURABLE MENTION





reddot award 2019
best of the best

Ascia da taglio Norden, N10					Art. no.	1051143
Altezza: 47,6 cm	Lungh: 3,5 cm	Largh: 19,4 cm	Peso: 1,21 kg	M.it: 4	Articolo -	



PRODOTTA IN FINLANDIA

- Attrezzo versatile ideale per tagliare il legno, preparare la legna per il fuoco e per piccoli lavori casalinghi
- Manico di 44,5 cm, perfetto per l'utilizzo con una sola mano
- Prodotto: 3,2 x 44,5 x 15,2 cm



FENNIaprize 20
HONOURABLE MENTION



reddot award 2019
best of the best

Ascia da spacco Norden, N12					Art. no.	1051144
Altezza: 52,6 cm	Lungh: 3,5 cm	Largh: 19,4 cm	Peso: 1,30 kg	M.it: 4	Articolo -	



PRODOTTA IN FINLANDIA



- Perfetta per spaccare tronchi di piccole dimensioni, fino a 20 cm di diametro
- Grazie al manico di 50 cm, può essere facilmente utilizzata con 2 mani
- Prodotto: 3,2 x 49,5 x 15,2 cm



FENNIaprize 20
HONOURABLE MENTION



reddot award 2019
best of the best

Caratteristiche e vantaggi

Sicurezza estrema

- 1 Testa sicura inseparabile dal manico
- 2 Rivestimento protettivo in FiberComp™, virtualmente indistruttibile. Il FiberComp™ è leggero e a prova di colpi e rotture
- 3 Manico uncinato per una presa sicura

Performance imbattibile

- 4 Lame ultra affilate che restano affilate a lungo. Doppio indurimento per ottimizzare la forza della lama nell'uso intenso.

Rivestimento antiaderente

- 5 Ottimo bilanciamento del peso
- 6 Lame progettate per tagliare e spaccare la legna in modo ottimale

Materiali durevoli di alta qualità

- 7 Manico in legno Hickory di alta qualità proveniente da foreste gestite in modo sostenibile
- 8 Lame in acciaio al carbonio



ASCE DA TAGLIO



<3-10cm

<3-10cm

<3-10cm

X5

XXS

XS

X10

S

ASCE DA SPACCO



10-20cm

20-30cm

20-30cm

<30cm

>30cm

X11

S

M

X21

L

X25

XL

XXL



Taglio vs. spacco

Asce da taglio

Le asce da taglio Fiskars di ultima generazione sono utili per ogni attività: lavorazione del legno, taglio, carpenteria e potatura. La gamma unisce il design minimalista ad un'affilata funzionalità, con soluzioni ottimali per ogni necessità di lavorazione del legno. Scegli la misura giusta in base al lavoro da svolgere.

La lama larga e sottile garantisce un taglio facile e pulito anche nel legno fresco e resinoso, come abete o pino.

Asce da spacco

Le asce da spacco Fiskars di ultima generazione sono progettate per spaccare in un solo colpo anche il legno più duro. La speciale geometria e finitura della lama sono completate da un manico leggero e resistente nonché da un bilanciamento perfetto. Scegli la misura giusta in base al lavoro da svolgere.

L'ascia da spacco Fiskars è caratterizzata da una superficie di taglio unica che penetra facilmente nel legno.

Asce da spacco X-series™

Ascia da spacco X-Series™ S, X11					Art. no. 1015640
Altezza: 49,1 cm	Lungh: 3,4 cm	Largh: 19,6 cm	Peso: 1,09 kg	M.i.: 4	Articolo 122443



- Per ceppi di piccole dimensioni <20 cm
- Nuova impugnatura 3D per maggiore sicurezza e velocità
- Garanzia estendibile a 25 anni con registrazione web
- Prodotto: 33 x 444 x 151 mm

Ascia da spacco X-Series™ M, X17					Art. no. 1015641
Altezza: 65,2 cm	Lungh: 3,8 cm	Largh: 21 cm	Peso: 1,55 kg	M.i.: 4	Articolo 122463



- Per ceppi di medie dimensioni >20 cm
- Nuova impugnatura 3D per maggiore sicurezza e velocità
- Garanzia estendibile a 25 anni con registrazione web
- Prodotto: 36 x 600 x 165 mm

Ascia da spacco X-Series™ L, X21					Art. no. 1015642
Altezza: 77,5 cm	Lungh: 4,5 cm	Largh: 24 cm	Peso: 1,59 kg	M.i.: 2	Articolo 122473



- Nuovo modello perfettamente bilanciato
- Per ceppi medi di 20 - 30 cm
- Nuova impugnatura 3D per maggiore sicurezza e velocità
- Prodotto: 36 x 709 x 165 mm



Ascia da spacco X-Series™ XL, X25					Art. no. 1015643
Altezza: 77,5 cm	Lungh: 4,6 cm	Largh: 23,5 cm	Peso: 2,43 kg	M.i.: 2	Articolo 122483



- Per ceppi grandi > 30 cm
- Nuova impugnatura 3D per maggiore sicurezza e velocità
- Garanzia estendibile a 25 anni con registrazione web
- Prodotto: 40 x 725 x 191 mm

Ascia da spacco X-Series™ XXL, X27					Art. no. 1015644
Altezza: 96 cm	Lungh: 4,6 cm	Largh: 23,5 cm	Peso: 2,56 kg	M.i.: 2	Articolo 122503



- Per ceppi grandi > 30 cm
- Nuova impugnatura 3D per maggiore sicurezza e velocità
- Garanzia estendibile a 25 anni con registrazione web
- Prodotto: 40 x 725 x 191 mm

Asce da taglio X-series™

Ascia da taglio X-Series™ XXS, X5

Art. no. **1015617**Altezza: **26,2 cm**Lungh: **3,4 cm**Largh: **17,2 cm**Peso: **0,57 kg**M.i.: **4**Articolo: **121123**

PRODOTTA IN
FINLANDIA



- Per campeggiatori ed escursionisti
- Nuovo fodero in plastica per trasportarla facilmente
- Garanzia estendibile a 25 anni con registrazione web
- Prodotto: 28 x 231 x 130 mm

Ascia da taglio X-Series™ XS, X7

Art. no. **1015618**Altezza: **38,5 cm**Lungh: **3,4 cm**Largh: **17,2 cm**Peso: **0,64 kg**M.i.: **4**Articolo: **121423**

PRODOTTA IN
FINLANDIA



- Per campeggiatori ed escursionisti
- Nuovo fodero in plastica per trasportarla facilmente
- Garanzia estendibile a 25 anni con registrazione web
- Prodotto: 33 x 354 x 130 mm

Ascia da taglio X-Series™ S, X10

Art. no. **1015619**Altezza: **47,6 cm**Lungh: **3,4 cm**Largh: **19,6 cm**Peso: **1,00 kg**M.i.: **4**Articolo: **121443**

PRODOTTA IN
FINLANDIA



- Per piccoli lavori di carpenteria e in giardino
- Nuovo fodero in plastica per trasportarla facilmente
- Garanzia estendibile a 25 anni con registrazione web
- Prodotto: 33 x 445 x 152 mm

Affilalama per asce e coltelli Xsharp™

Art. no. **1000601**Altezza: **4 cm**Lungh: **23,5 cm**Largh: **9 cm**Peso: **0,09 kg**M.i.: **4**Articolo: **120740**

MADE IN
FINLAND



- 2 affilalama in 1 per la manutenzione regolare delle asce e dei coltelli Fiskars
- La mola in ceramica ha chiaramente indicato scanalature di taglio per asce o coltelli
- Angolo di affilatura ottimizzato e facile da usare per le lame Fiskars
- Trasportabile facilmente

Scegli la misura giusta



1. TEST DELLA LUNGHEZZA

Afferra l'ascia appena al di sotto della lama. Alza il braccio orizzontalmente, se il manico supera la misura del tuo braccio, allora l'ascia è troppo lunga.

2. TEST DEL PESO

Impugna l'ascia lasciando la testa rivolta verso il basso. Usa il gomito come perno e solleva l'ascia portandola in posizione verticale lungo il corpo. Se non riesci a sollevarla, l'ascia è troppo pesante.

Roncole WoodXpert™

Roncola WoodXpert™ XA3					Art. no. 1003609
Altezza: 55 cm	Lungh: 2,7 cm	Largh: 14,5 cm	Peso: 0,51 kg	M.it: 4	Articolo 126004



- Per tagliare piccoli rami
- Per sfoltire siepi ed arbusti in giardino e nel bosco
- Per togliere la corteccia degli alberi

Roncola a manico lungo WoodXpert™ XA23					Art. no. 1003621
Altezza: 94,3 cm	Lungh: 3,6 cm	Largh: 14,5 cm	Peso: 1,00 kg	M.it: 2	Articolo 126005



- Per tagliare rami di grosse dimensioni
- Per sfoltire piccoli alberi in giardino e nel bosco
- Per spaccare la legna

Ganci per tronchi WoodXpert™

Tenaglia per tronchi WoodXpert™					Art. no. 1003625
Altezza: 4 cm	Lungh: 38,3 cm	Largh: 18 cm	Peso: 0,69 kg	M.it: 4	Articolo 126031



- Ideale per sollevare, trasportare, movimentare e impilare i tronchi
- Include guaina in plastica per trasportarlo facilmente sulla cintura porta attrezzi

Zappini WoodXpert™

Zappino tiratronchi WoodXpert™ XA2					Art. no. 1003622
Altezza: 36,7 cm	Lungh: 3,2 cm	Largh: 17,4 cm	Peso: 0,24 kg	M.it: 4	Articolo 126006



- Per sollevare e trasportare piccoli tronchi
- Per impilare la legna
- Per spostare legname di piccole dimensioni

Zappino tiratronchi WoodXpert™ XA22					Art. no. 1003623
Altezza: 77,5 cm	Lungh: 3,5 cm	Largh: 23 cm	Peso: 0,80 kg	M.it: 2	Articolo 126007



- Per sollevare e trasportare grossi tronchi
- Per impilare la legna
- Per spostare legname di grosse dimensioni

Attrezzi per sfoltire Solid™

Roncola Solid™ CL-501

Art. no. **1051232**Altezza: **18,8 cm**Lungh: **42 cm**Largh: **4,5 cm**Peso: **0,45 kg**M.i: **4**

Articolo -



- Progettata per una pulizia rapida e potente della vegetazione fitta
- Lama incurvata per rapidi tagli a strappo
- Utilizzabile con una sola mano, lasciando l'altra libera di afferrare e ammucciare i tagli
- L'impugnatura con SoftGrip™ testurizzata aiuta a prevenire le vesciche

Roncola seghettata Solid™ CL-521

Art. no. **1051233**Altezza: **18,8 cm**Lungh: **54 cm**Largh: **4,5 cm**Peso: **0,68 kg**M.i: **4**

Articolo -



- Progettata per una pulizia rapida e potente della vegetazione fitta
- Lama incurvata per rapidi tagli a strappo
- Utilizzabile con una sola mano, lasciando l'altra libera di afferrare e ammucciare i tagli
- L'impugnatura con SoftGrip™ testurizzata aiuta a prevenire le vesciche

Machete Solid™ CL-561

Art. no. **1051235**Altezza: **18,8 cm**Lungh: **70 cm**Largh: **4,5 cm**Peso: **0,89 kg**M.i: **4**

Articolo -



- Progettato per sfoltire o tagliare grandi cespugli, rami di maggiore spessore, vegetazione fibrosa
- Il profilo curvo della lama impedisce che si impigli nella vegetazione fitta
- Utilizzabile con una sola mano, lasciando l'altra libera di afferrare e ammucciare i tagli
- L'impugnatura con SoftGrip™ testurizzata aiuta a prevenire le vesciche

Machete Ascia Solid™ CL-581

Art. no. **1051236**Altezza: **18,8 cm**Lungh: **80,5 cm**Largh: **4,5 cm**Peso: **1,08 kg**M.i: **4**

Articolo -



- Progettato per sfoltire la vegetazione, tagliare le radici, i rami e altro ancora
- Testa ad ascia per tagli a spacco potenti e precisi
- Lama incurvata per rapidi tagli a strappo
- Utilizzabile con una sola mano, lasciando l'altra libera di afferrare e ammucciare i tagli
- L'impugnatura con SoftGrip™ testurizzata aiuta a prevenire le vesciche

Caratteristiche & vantaggi

1. La curva della lama permette veloci tagli a strappo per rimuovere viticci e polloni
2. La lama in acciaio temprato mantiene il bordo affilato
3. Il bordo della sega taglia piante fibrose o rami legnosi
4. Protezione per le dita per l'utilizzo in sicurezza
5. I manici con SoftGrip™ testurizzato si adattano alla forma naturale della tua mano



Seghetti

I seghetti Fiskars hanno denti progettati per il taglio del legno. Grazie alla loro leggerezza consentono di segare rami e ripulire dal fogliame in modo sicuro anche nelle posizioni più scomode. La gamma Xtract™ di Fiskars è caratterizzata da uno speciale meccanismo per il rientro della lama e da una clip per cintura integrata per trasportare o riporre l'attrezzo in totale sicurezza.

Seghetti Xtract™

Seghetto da giardino estraibile Xtract™ (L) SW75					Art. no.	1000614
Altezza: 4 cm	Lungh: 39 cm	Largh: 9 cm	Peso: 0,23 kg	M.it: 4	Articolo	123880



- Perfetto per il taglio di legno fresco
- Lama retrattile lunga 255 mm
- Grande capacità di taglio, fino a 220 mm

Seghetto da giardino estraibile Xtract™ (S) SW73					Art. no.	1000613
Altezza: 3,5 cm	Lungh: 27,5 cm	Largh: 9 cm	Peso: 0,12 kg	M.it: 4	Articolo	123870



- Perfetto per il taglio di legno fresco
- Lama retrattile 160 mm
- Capacità di taglio 120 mm

Seghetto per fai da te estraibile Xtract™ SW72					Art. no.	1000612
Altezza: 3,5 cm	Lungh: 27,5 cm	Largh: 9 cm	Peso: 0,12 kg	M.it: 4	Articolo	123860



- Piccoli denti per tagli di precisione su legno secco
- Lama retrattile 160 mm
- Capacità di taglio 120 mm

Seghetti a lama fissa

Seghetto professionale SW-330

Art. no. **1020199**Altezza: **4,9 cm**Lungh: **59 cm**Largh: **16,4 cm**Peso: **0,23 kg**M.i.: **4**Articolo **123330**

- Attrezzo leggero, 230 g
- Lama in acciaio al carbonio di qualità professionale, SK5
- Lama per ogni utilizzo
- Distribuzione bilanciata del peso
- Lama rettificata cava
- Denti per rimozione di segatura
- Comoda impugnatura con inserti Softgrip™
- Facile manutenzione. Tutti i componenti sono sostituibili

Seghetto professionale SW-240

Art. no. **1020200**Altezza: **4,9 cm**Lungh: **59 cm**Largh: **16,4 cm**Peso: **0,20 kg**M.i.: **4**Articolo **123240**

- Attrezzo leggero, 200 g
- Lama in acciaio al carbonio di qualità professionale, SK5
- Lama per ogni utilizzo
- Distribuzione bilanciata del peso
- Lama rettificata cava
- Denti per rimozione di segatura
- Comoda impugnatura con inserti Softgrip™
- Facile manutenzione. Tutti i componenti sono sostituibili

Seghetto a lama fissa SW84

Art. no. **1001620**Altezza: **2,5 cm**Lungh: **50 cm**Largh: **9,5 cm**Peso: **0,34 kg**M.i.: **4**Articolo **123840**

- Lama 330 mm
- Capacità di taglio 150 mm

Sega ad arco 21" SW30

Art. no. **1001621**Altezza: **1,9 cm**Lungh: **62,5 cm**Largh: **21,5 cm**Peso: **0,47 kg**M.i.: **4**Articolo **124800**

- Ottima per tagliare rami di 10-20 cm

Cunei

Cuneo da spacco					Art. no.	1001614
Altezza: 5,2 cm	Lungh: 20,5 cm	Largh: 8 cm	Peso: 0,71 kg	M.it: 4	Articolo	120010



- Forma a goccia per spaccare ceppi impegnativi
- Acciaio forgiato
- Ultra leggero

Cuneo elicoidale					Art. no.	1000600
Altezza: 6 cm	Lungh: 21 cm	Largh: 4,5 cm	Peso: 2,20 kg	M.it: 4	Articolo	120020



- La forma elicoidale permette di spaccare il legno più facilmente, senza usare altri cunei
- Testa arrotondata per evitare schegge
- Scanalature anti ritorno
- Acciaio forgiato

Coltelli

Coltello multiuso K40					Art. no.	1001622
Altezza: 22,2 cm	Lungh: 3,3 cm	Largh: 9 cm	Peso: 0,07 kg	M.it: 4	Articolo	125860



- Design Zentrum Nordrhein Westfalen Design-Innovation

- Coltello multiuso con fodero in plastica
- Manico ergonomico in plastica con ampio paradito
- Lama in acciaio inox, 100 mm

Coltello da innesto a roncola K62					Art. no.	1001623
Altezza: 1,2 cm	Lungh: 17 cm	Largh: 2,3 cm	Peso: 0,05 kg	M.it: 4	Articolo	125880



- Per tagliare e rifinire piante e cespugli, raccogliere fiori e verdura
- Manico in plastica riciclata assemblata con rivetto in ottone
- Lama in acciaio inox

Coltello da innesto a penna K60					Art. no.	1001625
Altezza: 1,2 cm	Lungh: 16,8 cm	Largh: 2,3 cm	Peso: 0,05 kg	M.it: 4	Articolo	125900



- Per lavori di innesto per piccole piante ed arbusti
- Manico in plastica riciclata assemblata con rivetto in ottone
- Lama in acciaio inox

Attrezzi per la neve

Pala da neve X-Series™

Art. no. **1057177**

Altezza: 19,5 cm	Lungh: 132 cm	Largh: 36,2 cm	Peso: 1,4 kg	M.i: 3	Articolo: -
-------------------------	----------------------	-----------------------	---------------------	---------------	-------------



- Testa capiente per spalare facilmente grandi quantità di neve
- Bordo della lama rinforzato, dura 3 volte più a lungo
- Attrezzo leggero con manico in alluminio
- Impugnatura grande a D, dimensionata per l'utilizzo con guanti invernali
- Impugnatura antiscivolo testurizzata per un migliore controllo e isolamento dal freddo
- Pala a basso attrito per far scivolare la neve
- Resiste fino a -30°C

Spingineve X-Series™

Art. no. **1057178**

Altezza: 19 cm	Lungh: 153,5 cm	Largh: 53 cm	Peso: 1,58 kg	M.i: 3	Articolo: -
-----------------------	------------------------	---------------------	----------------------	---------------	-------------



- Testa larga per spingere facilmente grandi quantità di neve
- Bordo della lama rinforzato, dura 3 volte più a lungo
- Attrezzo leggero con manico in alluminio
- Impugnatura grande a D, dimensionata per l'utilizzo con guanti invernali
- Impugnatura antiscivolo testurizzata per un migliore controllo e isolamento dal freddo
- Pala a basso attrito per far scivolare la neve
- Resiste fino a -30°C

Pala per auto Solid™

Art. no. **1019353**

Altezza: 10,5 cm	Lungh: 63 cm	Largh: 22 cm	Peso: 0,50 kg	M.i: 6	Articolo: 143073
-------------------------	---------------------	---------------------	----------------------	---------------	-------------------------



- Attrezzo funzionale per rimuovere la neve
- Struttura compatta, ideale per l'auto
- Struttura resistente

Slitta da neve SnowXpert™

Art. no. **1003470**

Altezza: 27,5 cm	Lungh: 149 cm	Largh: 75 cm	Peso: 4,30 kg	M.i: 6	Articolo: 143021
-------------------------	----------------------	---------------------	----------------------	---------------	-------------------------



- Slitta da neve leggera, particolarmente adatta per pulire ampie aree, come il cortile o il parcheggio
- Lunghi e robusti manici in acciaio, per un facile utilizzo
- Testa saldata a iniezione per un'elevata stabilità e leggerezza dell'attrezzo
- Catarifrangente arancione per vederla al buio



FKS 1023401

 Coltello Kaimano
 Colore bianco
 Lama dentata
 Blister da 6 pezzi

FKS 1023397

 Coltello Kaimano
 Colore marrone
 Lama dentata cm 11
 Blister da 6 pezzi



Manutenzione e ricambi

Kit manutenzione per attrezzi da taglio

 Art. no. **1001640**

 Altezza: **3,3 cm**

 Lungh: **19,7 cm**

 Largh: **10,5 cm**

 Peso: **0,15 kg**

 M.i.: **4**

 Articolo **110990**

- Per una regolare manutenzione degli attrezzi da giardinaggio Fiskars
- Contiene un manuale per il corretto utilizzo del kit, una lima diamantata e olio lubrificante
- Istruzioni sull'affilatura, la lubrificazione, il lavaggio e la manutenzione con immagini e simboli

Kit impugnatura SW-330 & SW-240

 Art. no. **1020202**

 Altezza: **2,2 cm**

 Lungh: **22 cm**

 Largh: **11 cm**

 Peso: **0,16 kg**

 M.i.: **4**

 Articolo **123332**

- Impugnatura per
- SW-330 (1020199)
 - SW-240 (1020200)
 - Forte presa Softgrip™
 - Vite e bullone

Kit fodero SW-330 & SW-240

 Art. no. **1020201**

 Altezza: **5,5 cm**

 Lungh: **42 cm**

 Largh: **9 cm**

 Peso: **0,18 kg**

 M.i.: **4**

 Articolo **123331**

- Fodero per
- SW-330 (1020199)
 - SW-240 (1020200)
 - Può essere usato con la cintura WoodXpert (1003626)

Lama di ricambio curva per CC33

Art. no. **1020193**Altezza: **0,3 cm**Lungh: **43,4 cm**Largh: **7,1 cm**Peso: **0,10 kg**M.l: **4**Articolo **123336**

Lama di ricambio per

- SW-330 (1020199)
- SW-240 (1020200)

Per tutti i tagli, potatura veloce con meno movimenti
Passo dei denti 4 mm

Lama di ricambio dritta per SC33

Art. no. **1020195**Altezza: **0,3 cm**Lungh: **43,4 cm**Largh: **7,1 cm**Peso: **0,08 kg**M.l: **4**Articolo **123337**

Lama di ricambio per

- SW-330 (1020199)
- SW-240 (1020200)

• Felling cuts
Passo dei denti 4 mm

Lama di ricambio dritta per SF33

Art. no. **1020197**Altezza: **0,3 cm**Lungh: **43,4 cm**Largh: **7,1 cm**Peso: **0,09 kg**M.l: **4**Articolo **123338**

Lama di ricambio per

- SW-330 (1020199)
- SW-240 (1020200)

Ideale per alberi da frutto
Passo dei denti 2,5 mm

Lama di ricambio curva per CC24

Art. no. **1020194**Altezza: **0,3 cm**Lungh: **34 cm**Largh: **5,3 cm**Peso: **0,06 kg**M.l: **4**Articolo **123246**

Lama di ricambio per

- SW-330 (1020199)
- SW-240 (1020200)

Per tutti i tagli
Passo dei denti 4 mm

Lama di ricambio dritta per SC24

Art. no. **1020196**Altezza: **0,3 cm**Lungh: **34 cm**Largh: **5,3 cm**Peso: **0,06 kg**M.l: **4**Articolo **123247**

Lama di ricambio per

- SW-330 (1020199)
- SW-240 (1020200)

Per il taglio di radici
Passo dei denti 4 mm

Lama di ricambio dritta per SF24

 Art. no. **1020198**

 Altezza: **0,3 cm**

 Lungh: **34 cm**

 Largh: **5,3 cm**

 Peso: **0,07 kg**

 M.i.: **4**

 Articolo **123248**

Lama di ricambio per
 • SW-330 (1020199)
 • SW-240 (1020200)
 Ideale per alberi da frutto
 Passo dei denti 2,5 mm

Lama di ricambio per sega ad arco SW30

 Art. no. **1001706**

 Altezza: **0,1 cm**

 Lungh: **63 cm**

 Largh: **4 cm**

 Peso: **0,05 kg**

 M.i.: **5**

 Articolo **124807**

Lama di ricambio per sega ad arco 21" SW30 (1001621)

Lama, molla e perno per forbici X-series™ P961

 Art. no. **1064258**

 Altezza: **27 cm**

 Lungh: **3,5 cm**

 Largh: **17 cm**

 Peso: **0,07 kg**

 M.i.: **4**

 Articolo **-**

Lama, molla e perno per:
 • Forbici bypass X-series™ L P961 (articolo n. 1057175)

Lama, molla e perno per forbici X-series™ P941

 Art. no. **1064259**

 Altezza: **27 cm**

 Lungh: **3,5 cm**

 Largh: **17 cm**

 Peso: **0,06 kg**

 M.i.: **4**

 Articolo **-**

Lama, molla e perno per:
 • Forbici incudine X-series™ L P941 (articolo n. 1057174)

Lama, molla e perno per forbici X-series™ P921

 Art. no. **1064260**

 Altezza: **27 cm**

 Lungh: **3,5 cm**

 Largh: **17 cm**

 Peso: **0,06 kg**

 M.i.: **4**

 Articolo **-**

Lama, molla e perno per:
 • Forbici bypass X-series™ M P921 (articolo n. 1057173)

Lama, molla e perno per forbici PX92
Art. no. **1026275**Altezza: **27 cm**Lungh: **3,5 cm**Largh: **17 cm**Peso: **0,06 kg**M.l: **4**

Articolo -



Lama, molla e vite per
 • Forbici PGX bypass M PX92 (1023630)

Lama, molla e perno per forbici PX93
Art. no. **1026276**Altezza: **27 cm**Lungh: **3,5 cm**Largh: **17 cm**Peso: **0,06 kg**M.l: **4**

Articolo -



Lama, molla e vite per
 • Forbici PGX incudine L PX93 (1023629)

Lama, molla e perno per forbici PX94
Art. no. **1026277**Altezza: **27 cm**Lungh: **3,5 cm**Largh: **17 cm**Peso: **0,07 kg**M.l: **4**

Articolo -



Lama, molla e vite per
 • Forbici PGX bypass L PX94 (1023628)

Lama, molla, perno e vite per forbici P90
Art. no. **1026278**Altezza: **27 cm**Lungh: **3,5 cm**Largh: **17 cm**Peso: **0,10 kg**M.l: **4**

Articolo -



Lama, molla, bullone, vite per
 • Forbici Garden Pro P90 (1001530)

Lama, molla e perno per forbici P100
Art. no. **1026279**Altezza: **27 cm**Lungh: **2,5 cm**Largh: **17 cm**Peso: **0,05 kg**M.l: **4**

Articolo -



Lama, molla e vite per
 • Forbici Quantum bypass P100 (1001434)

Kit lama, blocco di chiusura e vite per PB8 M e L

 Art. no. **1026280**

 Altezza: **27 cm**

 Lungh: **2 cm**

 Largh: **17 cm**

 Peso: **0,12 kg**

 M.i: **4**

Articolo -

 Lama, blocco di chiusura e vite per

- Forbici Pro PB8 M (1020204) e
- Forbici Pro PB8 L (1020203)

Kit lama PTFE PB8 M e L

 Art. no. **1026281**

 Altezza: **27 cm**

 Lungh: **1,2 cm**

 Largh: **17 cm**

 Peso: **0,04 kg**

 M.i: **4**

Articolo -

 Kit lama PTFE per

- Forbici Pro PB8 M (1020204) e
- Forbici Pro PB8 L (1020203)

Kit impugnatura per PB8 M

 Art. no. **1026282**

 Altezza: **27 cm**

 Lungh: **2,2 cm**

 Largh: **17 cm**

 Peso: **0,08 kg**

 M.i: **4**

Articolo -

 Kit impugnatura per

- Forbici Pro PB8 M (1020204)

Kit impugnatura per PB8 L

 Art. no. **1026283**

 Altezza: **27 cm**

 Lungh: **2,5 cm**

 Largh: **17 cm**

 Peso: **0,09 kg**

 M.i: **4**

Articolo -

 Kit impugnatura per

- Forbici Pro PB8 L (1020203)

Lama e viti per L102, L72, L76

Art. no. **1026284**

Altezza: 27 cm	Lungh: 2 cm	Largh: 17 cm	Peso: 0,14 kg	M.li: 4
-----------------------	--------------------	---------------------	----------------------	----------------

Articolo -



Lama e viti per

- Troncarami Quantum bypass S L102 (1001438)
- Troncarami PowerGear bypass S L72 (1001555)
- Troncarami PowerGear bypass M L76 (1001553)

Lama e viti per L104, L108, LX94, LX98, L78, L94, L98

Art. no. **1026285**

Altezza: 27 cm	Lungh: 2,6 cm	Largh: 17 cm	Peso: 0,29 kg	M.li: 4
-----------------------	----------------------	---------------------	----------------------	----------------

Articolo -



Lama e viti per

- Troncarami Quantum bypass M L104 (1001438) e bypass L L108 (1001435)
- Troncarami PGX bypass M LX94 (1020187) e bypass L LX98 (1020188)
- Troncarami PowerGear bypass uncino L L78 (1000584)
- Troncarami PowerGear Steel bypass M L94 (1001549) e bypass L L98 (1001548)

Lama, incudine e vite per L109, LX99, L93, L99

Art. no. **1026286**

Altezza: 27 cm	Lungh: 2,2 cm	Largh: 17 cm	Peso: 0,25 kg	M.li: 4
-----------------------	----------------------	---------------------	----------------------	----------------

Articolo -



Lama, incudine e viti per

- Troncarami Quantum incudine L L109 (1001437)
- Troncarami PGX Lopper incudine L LX99 (1020189)
- Troncarami PowerGear Steel incudine M L93 (1001550)
- Troncarami PowerGear Steel incudine L L99 (1001547)

Lama e vite per L70, L74, L90, L92, LX92

Art. no. **1026288**

Altezza: 27 cm	Lungh: 2 cm	Largh: 17 cm	Peso: 0,14 kg	M.li: 4
-----------------------	--------------------	---------------------	----------------------	----------------

Articolo -



Lama e viti per

- Troncarami PowerGear bypass uncino S L70 (1002104)
- Troncarami PowerGear bypass uncino M L74 (1000582)
- Troncarami PowerGear Steel bypass XS L90 (1001552)
- Troncarami PowerGear Steel bypass S L92 (1001551)
- Troncarami PGX bypass S LX92 (1020186)

Lama, incudine e vite L71

Art. no. **1026290**

Altezza: 27 cm	Lungh: 2,5 cm	Largh: 17 cm	Peso: 0,18 kg	M.li: 4
-----------------------	----------------------	---------------------	----------------------	----------------

Articolo -



Lama, incudine e viti per

- Troncarami PowerGear incudine S L71 (1001558)

Lama, incudine e vite L77					Art. no. 1026292
Altezza: 27 cm	Lungh: 3,1 cm	Largh: 17 cm	Peso: 0,37 kg	M.i.: 4	Articolo -



Lama, incudine e viti per:
 • Troncarami PowerGear incudine L L77 (1000583)

Lama, molla e falsa maglia per svettatoio UP82, UP84, UP86, UPX82, UPX86					Art. no. 1026293
Altezza: 27 cm	Lungh: 2,2 cm	Largh: 17 cm	Peso: 0,07 kg	M.i.: 4	Articolo -



Blade, spring, chain link for products:
 • Tree Pruner bypass UP82 (article No. 1001553), and
 • Tree Pruner bypass Long UP84 (article No. 1001557)

Testa di ricambio per svettatoio UPX82 e UPX86					Art. no. 1026295
Altezza: 24 cm	Lungh: 8,2 cm	Largh: 10 cm	Peso: 0,44 kg	M.i.: 4	Articolo -



Testa di ricambio per:
 • Universal Cutter PGX UPX82 (1023625)
 • Universal Cutter telescopico PGX UPX86 (1023624)

Corda interna e rullino per svettatoio telescopico UP86					Art. no. 1027526
Altezza: 2,6 cm	Lungh: 27 cm	Largh: 17 cm	Peso: 0,12 kg	M.i.: 4	Articolo -



Da utilizzare con svettatoio Universal Cutter Bypass telescopico UP86 (articolo n. 1000598)

Corda interna e rullino per svettatoio UP82					Art. no. 1027525
Altezza: 2,6 cm	Lungh: 27 cm	Largh: 17 cm	Peso: 0,09 kg	M.i.: 4	Articolo -



Da utilizzare con svettatoio Universal Cutter Bypass UP82 (articolo n. 1001558)

Kit impugnatura e fettuccia per svettatoio telescopico UPX86
Art. no. **1026296**Altezza: **24 cm**Lungh: **8,2 cm**Largh: **10 cm**Peso: **0,19 kg**

M.li

4

Articolo - -



Impugnatura e fettucce per

- Universal Cutter telescopico PGX UPX86 (1023824)

Kit impugnatura e fettuccia per svettatoio Universal Cutter UPX82
Art. no. **1026297**Altezza: **24 cm**Lungh: **8,2 cm**Largh: **10 cm**Peso: **0,16 kg**

M.li

4

Articolo - -



Impugnatura e fettucce per

- Universal Cutter PGX UPX82 (1023825)

RICAMBI NON ORIGINALI

FKR 1030114
Cordino 3,0 mm
adattabile a
Universal Cutters
Fiskars
Rotolo da 100 m



FKR 1030179
Fettuccia nera
in polipropilene
spessore 8 mm
adattabile a
Universal Cutters Fiskars
Rotolo da 50 m



FKR 1002146
Molla di ricambio
adattabile a Universal
Cutters Fiskars

segacci
UMBRELLA
line

by **ARS** 

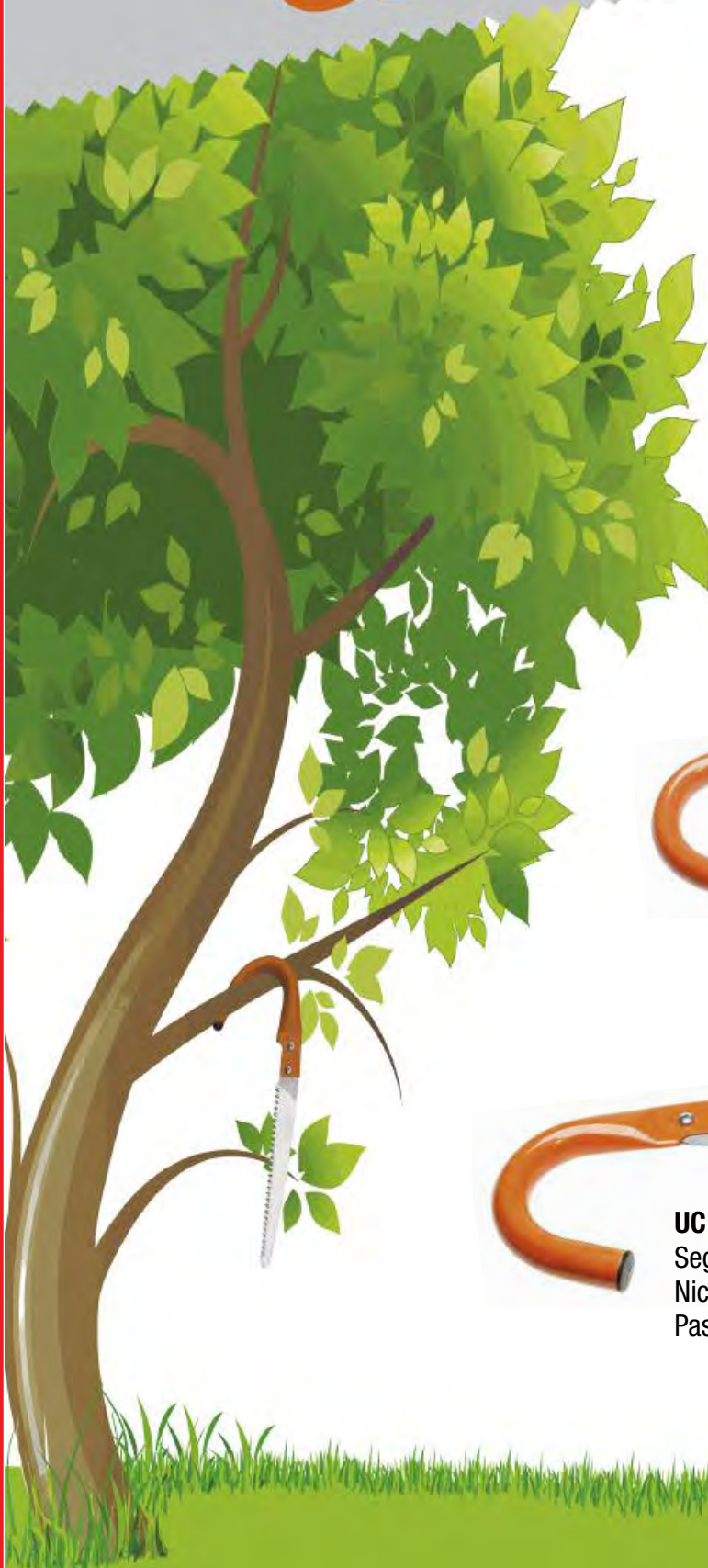
**UD 240**

Segaccio Umbrella - Lama dritta cm 24
Nichelatura chimica - Molatura curva
Passo denti: 4 - Spessore denti: 1,3

**UD 300**

Segaccio Umbrella - Lama dritta cm 30
Cromatura temprata - Molatura curva
Passo denti: 4 - Spessore denti: 1,2

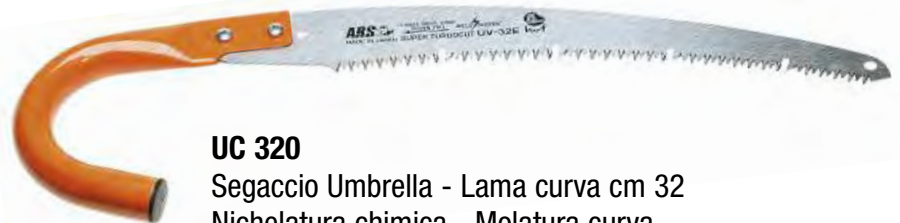
**UC 320**

Segaccio Umbrella - Lama curva cm 32
Nichelatura chimica - Molatura curva
Passo denti: 4 - Spessore denti: 1,2

Forbici per raccolta e potatura

310 A Le robuste lame curve e la lunghezza dei manici consentono di recidere i frutti senza danneggiarli e permettono di troncare senza sforzo anche i rami più duri.

Lunghezza 160 mm - Peso 90 g
Trattamento lame: Rifinitura nera
Confezione da 20 pz



300 L Forbici a lame dritte e appuntite, particolarmente indicate per la raccolta di frutta.

Lunghezza 190 mm - Peso 110 g
Trattamento lame: Rifinitura nera
Confezione da 20 pz



300 SS Forbici a lame dritte, particolarmente indicate per la raccolta dell'uva da tavola.

Lunghezza 170 mm - Peso 100 g
Trattamento lame: Rifinitura nera
Confezione da 20 pz



120 EU Forbici con lame placcate in cromo duro, ergonomiche e concepite per la potatura e il giardinaggio.

Lunghezza 210 mm - Peso 230 g - Taglio mm 22
Trattamento lame: Cromatura temprata
Confezione da 5 pz



120 DX Utensile professionale, con lame superaffilate trattate al cromo duro.

Lunghezza 195 mm - Peso 160 g - Taglio mm 22
Trattamento lame: Cromatura temprata
Confezione da 5 pz



Forbici professionali per potatura

CB 8 Utensile dal taglio potente, impugnatura antiscivolo, con design studiato per la potatura di precisione e su larga scala in frutteto, vigneto e orticoltura.

Lunghezza 205 mm - Peso 210 g - Taglio mm 22
Trattamento lame: Nichelatura chimica
Confezione da 5 pz



CB 9

Stesse caratteristiche del CB-8, ma di dimensioni maggiori per lavori estremamente impegnativi e prolungati.

Lunghezza 225 mm
Peso 230 g - Taglio mm 25
Trattamento lame: Nichelatura chimica
Confezione da 5 pz



VA 7Z

Cesoie da potatura - Lame High carbon steel - Trattamento della superficie della lama al Fluorocarbon coating

Lunghezza intera (uso) 180 mm
Lunghezza del tagliente 35 mm
Diametro max di taglio 22 mm - Peso 215 g
Confezione da 5 pz



VA 8Z

Cesoie da potatura - Lame High carbon steel - Trattamento della superficie della lama al Fluorocarbon coating

Lunghezza intera (uso) 205 mm
Lunghezza del tagliente 47 mm
Diametro max di taglio 25 mm - Peso 235 g
Confezione da 5 pz



Forbici professionali per potatura

Forbici con lame ultrarobuste, resistenti alla ruggine e facilmente pulibili grazie alla cromatura temprata.

Il cuscino in uretano alle estremità della molla aumenta l'assorbimento degli urti, mentre l'impugnatura antidrucciolo si adatta facilmente alla mano, facilitando il controllo dell'attrezzo.

Il prodotto più adatto per potatura di frutteti, vigneti e orto, disponibile in tre diverse lunghezze.

VS 7 XZ

Lunghezza 180 mm
Peso 212 g - Taglio mm 19
Trattamento lame: Cromatura temprata
Confezione da 5 pz



VS 8 XZ

Lunghezza 200 mm
Peso 220 g - Taglio mm 22
Trattamento lame: Cromatura temprata
Confezione da 5 pz



VS 9 XZ

Lunghezza 227 mm
Peso 257 g - Taglio mm 25
Trattamento lame: Cromatura temprata
Confezione da 5 pz



Troncarami professionali

Lame forgiate ed affilate con insuperabile precisione per eseguire tagli netti e puliti, la controlama è scanalata per ridurre frizione ed inceppamenti. Questi troncarami hanno ammortizzatori sostituibili, robusti manici tubolari in acciaio e resistenti impugnature di plastica per ridurre al minimo la fatica delle mani.

LPB 30 M

Lunghezza 630 mm
Peso 975 g - Taglio mm 36
Trattamento lame: Riv. al fluorocarbonio
Capacità di taglio 36 mm



LP 40

Lunghezza 800 mm
Peso 1720 g - Taglio mm 50
Trattamento lame: Riv. al fluorocarbonio
Capacità di taglio 50 mm



Forbici per potatura ad asta fissa

Forbici per potatura ad asta lunga caratterizzate da un braccio leggero in alluminio, lame placcate in cromo duro antiruggine e anticorrosione, impugnatura girevole comoda e non affaticante che permette di ruotare le lame di 180° senza girare la presa.

180 R 1 2

Lunghezza 1200 mm - Peso 570 g - Taglio mm 20
Trattamento lame: Cromatura temprata
Confezione da 2 pz



Forbici per potatura ad asta fissa

180 R 1 8

Lunghezza 1817 mm - Peso 695 g - Taglio mm 20

Trattamento lame: Cromatura temprata

Confezione da 2 pz

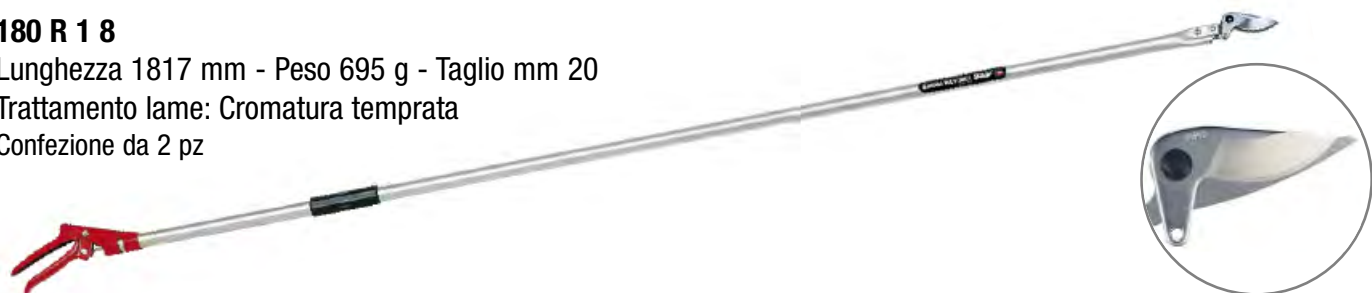

180 R 2 4

Lunghezza 2400 mm - Peso 860 g - Taglio mm 20

Trattamento lame: Cromatura temprata

Confezione da 2 pz

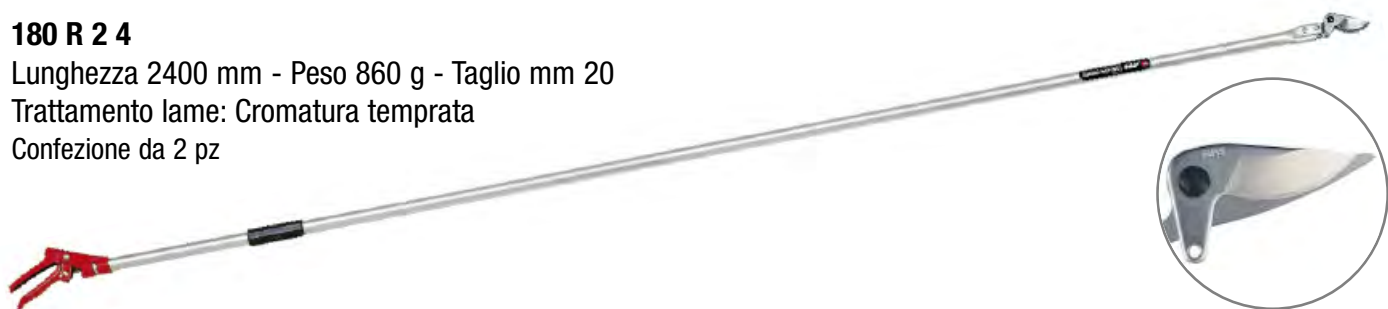

Forbici speciali potatura ad asta fissa

Forbici per potatura ad asta lunga ARS con sistema di taglio robusto e potente:

- Braccio in alluminio leggero, si maneggia con molta facilità
- Lame affilate e resistenti
- Rivestimento speciale al cromo resistente alla ruggine e alla corrosione
- Braccio girevole per ruotare le lame in qualsiasi direzione
- Spessa lama inclinata e braccio più robusto per una maggior forza di taglio

180 LR 1 8

Lunghezza 1800 mm - Peso 850 g - Taglio mm 22

Trattamento lame: Cromatura temprata

Confezione da 2 pz



180 LR 2 1

Lunghezza 2100 mm - Peso 950 g - Taglio mm 22

Trattamento lame: Cromatura temprata

Confezione da 2 pz



Forbici asta telescopica - Presa a ramo

160 ZF 2 0 3

Lunghezza 1250~2000 mm - Peso 950 g - Taglio 20 mm - Trattamento lame: Cromatura temprata ad alto contenuto di carbonio - La speciale lama con presa a ramo permette di recidere il ramo senza far cadere la parte tagliata (ideale per la raccolta della frutta e non solo)

160 ZF 3 0 5

Stesso modello - Lunghezza 1762~3010 mm - Peso 1200 g



Forbici per potatura asta telescopica

Le forbici telescopiche da due lunghezze, con asta leggera in alluminio e solide lame placcate in cromo duro antiruggine e anticorrosione; presa comoda e non affaticante.

Forbici disponibili in due lunghezze da 1,3 a 2 metri e da 1,8 a 3 metri.

Le lame, grandi e affilate, tranciano i rami in un solo colpo.

180 ZF 2 0 3

Lunghezza 1260~2010 mm - Peso 935 g - Taglio mm 20

Trattamento lame: Cromatura temprata

Confezione da 2 pz



180 ZF 3 0 5

Lunghezza 1762~3010 mm - Peso 1185 g - Taglio mm 20

Trattamento lame: Cromatura temprata

Confezione da 2 pz



Segacci a lama fissa per potatura

Tutto diventa più semplice e meno faticoso con i segacci ARS: leggeri, maneggevoli e compatti sono segacci polivalenti per potatura, giardinaggio, carpenteria, caccia, escursionismo, campeggio.

Le lame sono tutte cromate per ridurre l'attrito ed eliminare la ruggine, mentre nei modelli a serramanico un dispositivo di sicurezza le blocca in posizione di lavoro per evitare ogni rischio di chiusura accidentale.

Disponibili anche modelli curvi (UV-32E e CT-32EW) per lavori particolari, come la potatura degli olivi e il taglio di tutti quei tipi di legnami particolarmente duri e che necessitano di una notevole capacità di scarico del truciolo.

CAM 18 PRO

Lunghezza 360 mm

Lama 180 mm

Peso 250 g

Rifinitura: Placcata in cromo duro

Trattamento lame: Cromatura temprata

Lavorazione: Tempra a impulsi

Tipo dente: Molatura curva

Passo dei denti: 4

Spessore dei denti: 1,3

Lame: Turbocut

Diametro di taglio 36 mm

Conf. da 5 pz



CAM 24 PRO

Lunghezza 414 mm

Lama 240 mm

Peso 280 g

Rifinitura: Placcata in cromo duro

Trattamento lame: Cromatura temprata

Lavorazione: Tempra a impulsi

Tipo dente: Molatura curva

Passo dei denti: 4

Spessore dei denti: 1,4

Lame: Turbocut

Diametro di taglio 36 mm

Conf. da 5 pz



TL 27

Lunghezza 437 mm

Lama 270 mm

Peso 200 g

Trattamento lame: Nichelatura chimica

Lavorazione: Tempra a impulsi

Tipo dente: Molatura curva

Passo dei denti: 3,5

Spessore dei denti: 1,3

Lame: Super Turbocut

Conf. da 5 pz



UV 32 E

Lunghezza 500 mm

Lama 320 mm

Peso 420 g

Trattamento lame: Nichelatura chimica

Tipo dente: Molatura curva

Passo dei denti: 4

Spessore dei denti: 1,2

Lame: Super Turbocut

Conf. da 5 pz



CT 32 EW

Lunghezza 500 mm

Lama 320 mm

Peso 420 g

Trattamento lame: Nichelatura chimica

Tipo dente: Molatura curva

Passo dei denti: 4

Spessore dei denti: 1,2

Lame: Turbocut

Conf. da 5 pz



CAM 18 LN

Lunghezza 336 mm

Lama 180 mm

Peso 170 g

Trattamento lame: Nichelatura chimica

Tipo dente: Molatura rastremata

Passo dei denti: 4

Spessore dei denti: 1,2

Lame: Turbocut

Conf. da 10 pz



CAM 24 LN

Lunghezza 432 mm

Lama 240 mm

Peso 240 g

Trattamento lame: Nichelatura chimica

Tipo dente: Molatura curva

Passo dei denti: 4

Spessore dei denti: 1,3

Lame: Turbocut

Conf. da 10 pz

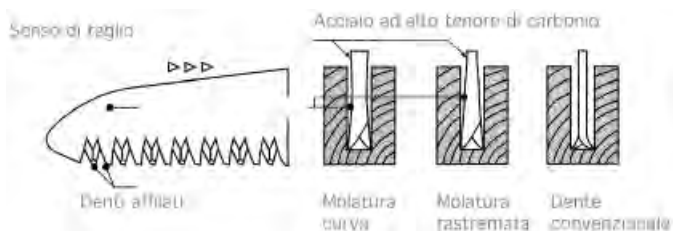

I denti ARS con molatura rastremata hanno un'affilatura a lama di coltello. La lama ARS brevettata produce tagli puliti, precisi e veloci con sforzi molto ridotti. L'applicazione della cromatura temprata rende la lama robusta e resistente alla ruggine. La tempra ad impulsi aggiunge maggiore durata.

Segacci a serramanico per potatura

210 DX

Lunghezza 350 mm

Lama 150 mm

Peso 140 g

Trattamento lame: Cromatura temprata

Tipo dente: Molatura rastremata

Passo dei denti: 4

Spessore dei denti: 1,2

Lame: Turbocut

Conf. da 5 pz

**G 18 L**

Lunghezza 410 mm

Lama 180 mm

Peso 160 g

Trattamento lame: Cromatura temprata

Tipo dente: Molatura rastremata

Passo dei denti: 3,5

Spessore dei denti: 1,2

Lame: Turbocut

Conf. da 5 pz

**PM 21**

Lunghezza 440 mm

Lama 210 mm

Peso 180 g

Trattamento lame: Cromatura temprata

Lavorazione: Tempra a impulsi

Tipo dente: Molatura rastremata

Passo dei denti: 3

Spessore dei denti: 1,3

Lame: Turbocut

Conf. da 5 pz



Utensile per affilatura

Per un corretto utilizzo degli utensili da taglio e per mantenerli efficaci nel tempo, è indispensabile una buona manutenzione; infatti essi possono perdere l'affilatura nei seguenti casi: • normale usura da lavoro • a seguito di normale utilizzo • eccessiva esposizione al calore (**N.B.** Le lame trattate con indurimento ad impulsi non possono essere riaffilate).

9 F 10

Lima affilante in materiale speciale

Lunghezza 220 mm - Peso 50 g



Aste telescopiche con segaccio

Leggere e velocemente prolungabili, le nuove estensioni EXP-3.3 ed EXP-5.5 sono l'aiuto ideale per potare rapidamente i rami più alti senza l'ausilio di pedane o rampe. La punta a uncino è utile per rimuovere rampicanti e tagliare ramoscelli. I denti Super Turbocut tagliano senza sforzo nel bosco verde e frondoso in tutte le direzioni rispetto alla venatura. Il cutter per corteccia ne previene lo spellamento quando si taglia un ramo, comodo anche rimuovere ramoscelli e rampicanti.

Un intaglio nella lama del cutter si rivela utile nel lavoro di potatura permettendo di appendere il segaccio ad un ramo. La pertica può essere estesa rapidamente fino alla lunghezza desiderata azionando la leva e i pulsanti.

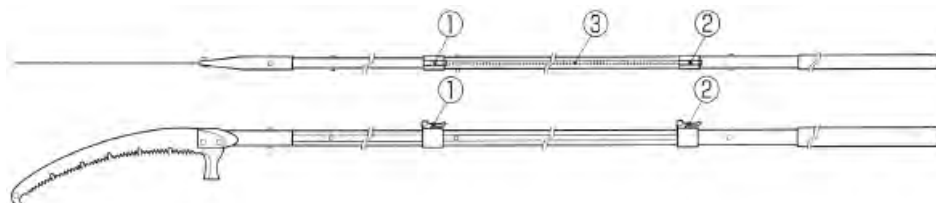

COME PROLUNGARE L'ASTA TELESCOPICA: usare la leva 1 per prolungare l'asta fino alla posizione di scatto; quindi operare sulla leva 2, prolungare l'asta alla lunghezza desiderata dove verrà fissata tramite la cremagliera 3 incisa in essa. L'asta è estensibile fino ad una lunghezza massima di 5,5 metri, lama inclusa.

EXP 3 3 Lunghezza 1405 ~ 3288 mm - Peso 1530 g
Conf. da 5 pz



EXP 5 5 Lunghezza 2175 ~ 5605 mm - Peso 2100 g
Conf. da 5 pz



UV 34
Lunghezza 560 mm
Lama 340 mm - Peso 390 g
Trattamento lame: Nichelatura chimica
Passo dei denti: 4

Spessore dei denti: 1,3
Lame: Super Turbocut
Conf. da 5 pz



UV 47
Lunghezza 670 mm - Lama 470 mm - Peso 500 g
Trattamento lame: Nichelatura chimica
Passo dei denti: 4,5 - Spessore dei denti: 1,6
Lame: Super Turbocut - Conf. da 5 pz



Lame e controlame

VS 7 X1
LAMA
VS-7XZ



VS 8 X1
LAMA
VS-8XZ



VS 9 X1
LAMA
VS-9XZ



VA 7 1
GRUPPO LAME
VA-7Z



VA 8 1
GRUPPO LAME
VA-8Z



CB 8 1
LAMA per
CB-8 e CBR-8



CB 8 2
CONTROLAMA
CB-8 e CBR-8



CB 9 1
LAMA
CB-9 e CBR-9



CB 9 2
CONTROLAMA
CB-9 e CBR-9



LP 33 1
LAMA
LP-33L e LP-33S



180 1
TESTA TAGLIENTE
180-R



180 L 1
TESTA TAGLIENTE
180-L



180 ZR 1
TESTA TAGLIENTE
180-ZR



185 1
TESTA TAGLIENTE
185-1



Lame ricambio per segacci

211 D
LAMA 150 mm
210-DX



G 17 1
LAMA 180 mm
Z-17



18 LN 1
LAMA 180 mm
CAM-18LN



24 LN 1
LAMA 240 mm
CAM-24LN



18 L 1
LAMA 180 mm
G-18L



PM 21 1
LAMA 210 mm
PM-21



18 PRO 1
LAMA 180 mm
CAM-18 PRO



24 PRO 1
LAMA 240 mm
CAM-24 PRO



TL 27 1
LAMA 270 mm
TL-27

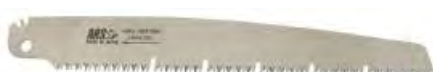

EXW 1 LAMA 300 mm
EXW-2.7
C-30UX



UV 32 E 1
LAMA 320 mm
UV-32 E



CT 32 E 1
LAMA 320 mm
CT-32EW



UV 34 1
LAMA 340 mm
UV-34



UV 47 1
LAMA 470 mm
UV-47



JG-3  **JG 3** Adattatore UV34-UV47
con aste sez. tonda

JG-4

JG 4 Adattatore
per asta EXP 5.5



Forbici professionali per potatura

**FC 820**

Forbice forgiata a caldo - cm 19 - Indicata per potatura di alberi e vigneti
Manico in plastica antiscivolo

**FC 850**

Forbice forgiata a caldo - cm 21 - Indicata per potatura di alberi e vigneti
Manico in plastica antiscivolo

**FC 815**

Forbice forgiata a caldo - cm 23 - Indicata per potatura di alberi e vigneti
Manico in plastica antiscivolo



Svettatoi telescopici

FC 930

Segaccio ad asta telescopica in alluminio

Asta a due sfilamenti con bloccaggio a perno - Apertura a pulsante

Lunghezza asta chiusa cm 175 - Lunghezza asta aperta cm 300

Segaccio terminale ARS UV-34 - Lunghezza cm 35

Peso complessivo kg 1,5

FC 730 Asta telescopica cm 175/300 (solo asta)

FC 945

Segaccio ad asta telescopica in alluminio

Asta a due sfilamenti con bloccaggio a perno - Apertura a pulsante

Lunghezza asta chiusa cm 250 - Lunghezza asta aperta cm 450

Segaccio terminale ARS UV-34 - Lunghezza cm 35

Peso complessivo kg 1,7

FC 745 Asta telescopica cm 250/450 (solo asta)



in dotazione
segaccio terminale
ARS UV-34

Lunghezza lama 35 cm

FC 930**FC 945****FC 730****FC 745**

Codice
Asta Telescopica
di ricambio

FC 861

Accetta a doppio taglio forgiata

Indicata per la pulitura dei polloni degli ulivi

Lunghezza cm 55



TRADITION Carbonio

Manico in faggio, vernice smaltata



n.05 - lama 6 cm
OPN C 05 - 111050
5 CARBONIO - Conf. 12

n.06 - lama 7 cm
OPN C VRN 06 - 113060
6 CARBONIO VIROBLOC - Conf. 12

n.07 - lama 8 cm
OPN C VRN 07 - 113070
7 CARBONIO VIROBLOC - Conf. 12

n.08 - lama 8,5 cm
OPN C VRN 08 - 113080
8 CARBONIO VIROBLOC - Conf. 12

n.09 - lama 9 cm
OPN C VRN 09 - 113090
9 CARBONIO VIROBLOC - Conf. 12

n.10 - lama 10 cm
OPN C VRN 10 - 113100
10 CARBONIO VIROBLOC - Conf. 6

n.12 - lama 12 cm
OPN C VRN 12 - 113120
12 CARBONIO VIROBLOC - Conf. 6

P30
6 x n.06 + 6 x n.07
+12 x n.08 + 6 x n.09

OPN C ESP P30 - 000739
EXPO 30 Pz
MIX COLTELLI 6-7-8-9



TRADITION Inox

Manico in faggio, vernice naturale



N°06 - lama 7 cm
OPN X VRI 06 - 123060
6 INOX VIROBLOC - Conf. 12

N°07 - lama 8 cm
OPN X VRI 07 - 000693
7 INOX VIROBLOC - Conf. 12

N°08 - lama 8,5 cm
OPN X VRI 08 - 123080
8 INOX VIROBLOC - Conf. 12

N°09 - lama 9 cm
OPN X VRI 09 - 001083
9 INOX VIROBLOC - Conf. 12

N°10 - lama 10 cm
OPN X VRI 10 - 123100
10 INOX VIROBLOC - Conf. 6

N°12 - lama 12 cm
OPN X VRI 12 - 001084
12 INOX VIROBLOC - Conf. 6



P30

6 x n.06 + 6 x n.07
+12 x n.08 + 6 x n.09

OPN X ESP P30 - 001159
EXPO 30 Pz
MIX COLTELLI 6-7-8-9 INOX



Ideale per il barbecue, i picnic...

Gigante n°13

OPN X VRI 13 - 122136
13 INOX VIROBLOC - Conf. 4

Lama 22 cm
Cinghietta in cuoio



TRADITION Fluo



OPN P ESP 36
 Espositore Colorama N.2
 36 coltellini con lama da 3,5 cm
 Modello Portachiavi - Colori assortiti
 Codice 002278

n.07 Fluo - manico in carpino, lama inox 8 cm



Mandarino - Avventuriero n.07 mandarino - cordino in cuoio
Rosso 2208 OPN L VRI 07 LC R - 001443 - 07 INOX VIROBLOC C/LACCETTO - ROSSO - Conf. 6



Verde mela - Avventuriero n.07 verde mela - cordino in cuoio
Anice 2207 OPN L VRI 07 LC V - 001442 - 07 INOX VIROBLOC C/LACCETTO - VERDE - Conf. 6



Melanzana - Avventuriero n.07 melanzana - cordino in cuoio
Viola 2205 OPN L VRI 07 LC P - 001444 - 07 INOX VIROBLOC C/LACCETTO - MELANZANA - Conf. 6



Azzurro - Avventuriero n.07 azzurro - cordino in cuoio
Ciano 2206 OPN L VRI 07 LC B - 001441 - 07 INOX VIROBLOC C/LACCETTO - AZZURRO - Conf. 6

Gli specialisti

n.08 Outdoor

Vela, alpinismo, canyoning, speleologia, trekking, parapendio...

Lama inox (Sandvik 12C27 modificato) particolarmente resistente da 8,5 cm di lunghezza per 2,5 mm di spessore

Zone seghettata lunga 3,5 cm per tagliare corde naturali e sintetiche, **Utensile** per maniglie (da 4 a 10 mm)

Manico in bi-materiale: polimero duro arricchito di fibra di vetro + polimero morbido per una buona presa

Resistente all'acqua e alle temperature estreme (da -40 °C a +80 °C)

Fischietto senza biglia (funziona in tutte le condizioni ambientali) da 110 dB (portata di 300 metri)



n.08 Outdoor antracite / blu

OPN S 08 SPORT B - 001576 - 08 OUT-DOOR BLU



n.08 Outdoor antracite / arancio

OPN S 08 SPORT A - 001577 - 08 OUT-DOOR ARANCIO

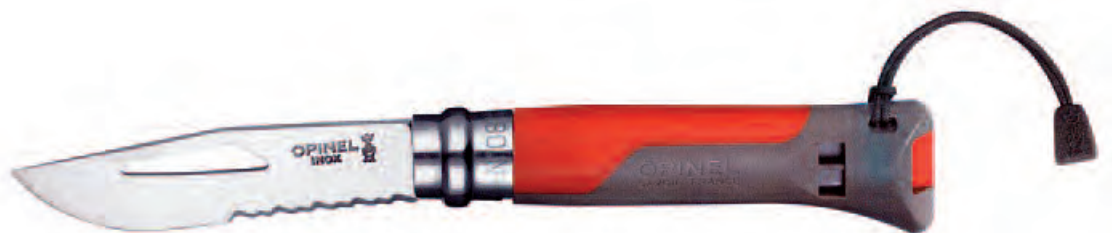

n.08 Outdoor terra / rossa

OPN S 08 SPORT R - 001714 - 08 OUT-DOOR ROSSO



n.08 Outdoor terra / verde

OPN S 08 SPORT V - 001715 - 08 OUT-DOOR VERDE

Seghetto n. 12

Manico in faggio, vernice protettiva
Acciaio al carbonio con trattamento anticorrosione
Lama da 12 cm con due file di denti
affilati e orientati verso il manico

Per tagliare senza fatica, tirando
Diametro dei rami: inferiore agli 8 cm

OPN F VRS 12 - 165126
SEGHETTO 12 INOX MANICO FAGGIO
Conf. 3



Seghetto n. 18

Manico in faggio, vernice protettiva
Acciaio al carbonio con trattamento anticorrosione
Lama da 18 cm con due file di denti
affilati e orientati verso il manico

Per tagliare senza fatica, tirando
Diametro dei rami: inferiore agli 10 cm

OPN F VRS 18 - 001198
SEGHETTO 18 INOX MANICO FAGGIO
Conf. 3



OPN 0 CT 07

Coltellino per castagne e aglio - Lama 4 cm inox - Viroblock - Manico n. 7
Codice 0-2360

Giardino n.08

Lama inox da 8,5 cm appuntita

Per rimuovere le erbacce, per raccogliere l'insalata e le erbe di campo

Manico in faggio, vernice protettiva

OPN O VRP 08 G - 133080

08 GIARDINO INOX LAMA PUNTA - Conf. 6



Falcetto-roncola n.08

Lama inox da 8 cm, curva, smussata su entrambe le facce

Per innestare, incidere, tagliare

Manico in faggio, vernice protettiva

OPN O SF 08 M - 113140

08 MEZZARONCOLA INOX LAMA CURVA - Conf. 3



Falcetto n.10

Lama inox da 10 cm, curva, smussata su entrambe le facce

Per vendemmiare, tagliare

Manico in faggio, vernice protettiva

OPN O SF 10 R - 113110

10 RONCOLA INOX LAMA CURVA - Conf. 3



Coltello per funghi n.08

Lama inox da 8 cm, curva, con il dorso dentellato

Per raccogliere i funghi, rimuovere la terra e pulirli

Manico in faggio con vernice protettiva e spazzola in setole di cinghiale

OPN O SF 08 F - 001252

08 FUNGHI INOX LAMA CURVA - Conf. 6



OPN O SF 08 RL
Coltello per funghi n. 08
Manico in rovere
Confezione regalo
Astuccio in legno

Attrezzi da taglio

FC 039



FC 025 — FC 035



FC 020



FC 204



FC 231



**per Agricoltura,
Edilizia, Giardinaggio,
lavorati a mano e forgiati su
acciai di qualità superiore.**

**Nessuna novità tecnologica,
più comoda e conveniente,
ha sostituito la forgiatura,
la molatura, la tempera,
l'affilatura e la finitura
dei nostri utensili.**

FC 039 Picozzino gr 600

FC 025 Mazzascure Kg 2,5

FC 035 Mazzascure Kg 3,5

FC 020 Accetta da Kg 2,0

FC 204 Ronchetta Toscana cm 16
da cacciatore
manico in legno

FC 231 Roncola Bergamo cm 30
manico in cuoio
con gancio

FC 240 Roncola Macerata
manico in legno
bollato con gancio

FC 242 Sferratese o Marraccio
manico in plastica

FC 243 Pennatino Merone
manico in legno

FC 252 Pennatino Camerino
manico in legno

FC 317 Machete
manico in legno bollato
con custodia

FC 285 Falciglia
manico in ferro a tubo

FC 240



FC 242



FC 243



FC 252



FC 317



FC 285



Raccogli asparagi ...

AS 60

Forbice Speciale consigliata per la raccolta di Frutta, Asparagi e Ortica

Asta fissa in alluminio lunghezza cm 60

Impugnatura confort scorrevole e regolabile

Rotazione fino a 250° per agevolare il taglio

Lama in acciaio - Capacità taglio mm 15

Blocco di sicurezza su 2 posizioni

Lama con dispositivo speciale

per trattenere il tagliato

Peso g 380

AS 90

Stesso modello

Lunghezza cm 90

Peso g 450



Pinze legatrici **MAX**

HT B1

Pinza legatrice originale MAX
Made in Japan
Peso 435 g



HT R1

Pinza legatrice originale MAX
Made in Japan
Super Professionale
Peso 420 g

90045 TC

Coltelli seghettati per nastri - Buste da 2 pezzi
Compatibili con Pinza Max HT-B1 e HT-R1
Quantità per confezione: 30 buste



90045 TC



Nastri per pinze legatrici



Nastro PVC **BIANCO** da mm 11 di larghezza con spessore mm 0,10
 Rotolini da 40 metri
 Consigliato per fiori in genere, graminacee e rampicanti leggeri
 Quantità minima 1 cartone (30 confezioni da 10 rotoli)



Nastro PVC **BLU CHIARO** da mm 11 di larghezza con spessore mm 0,15
 Rotolini da 26 metri
 Consigliato per fiori in genere, arbusti di piccole e medie dimensioni, graminacee anche fruttifere, tralci, leguminose e ortaggi
 Quantità minima 1 cartone (30 confezioni da 10 rotoli)

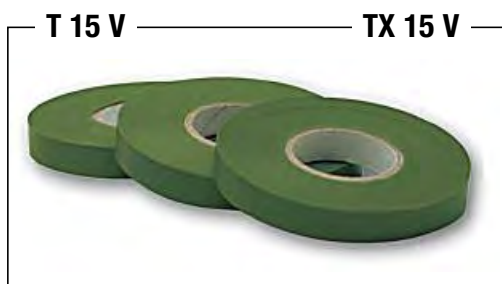

Nastro PVC **VERDE OLIVA** da mm 11 di larghezza con spessore mm 0,15
 Rotolini da 26 metri
 Consigliato per fiori in genere, arbusti di piccole e medie dimensioni, graminacee anche fruttifere, tralci, leguminose e ortaggi
 Quantità minima 1 cartone (30 confezioni da 10 rotoli)



Nastro PVC **ROSSO** da mm 11 di larghezza con spessore mm 0,25
 Rotolini da 16 metri
 Consigliato per la legatura di tralci di vite di piccole e medie dimensioni, sostegno dei viticci, rami di albero da frutto e legumi
 Quantità minima 1 cartone (30 confezioni da 10 rotoli)

T 10
T 15
T 15 V
T 25



TX 10
TX 15
TX 15 V
TX 25

Nastro prodotto in Italia grande elasticità e ottima resistenza

Nastro prodotto in Italia su licenza Max Co: LTD Japan

Punti metallici per pinze legatrici

804 E

Punti metallici per pinze legatrici
 Confezione da 5040 punti
 Quantità minima:
 1 cartone da 160 confezioni
 (8 scatole da 20 conf.)



604 E

Punti metallici per pinze legatrici
 Confezione da 4800 punti
 Quantità minima:
 1 cartone da 200 confezioni
 (20 scatole da 10 conf.)



**NASTRI E PUNTI ADATTABILI ALLA MAGGIOR PARTE
 DELLE PINZE LEGATRICI PRESENTI SUL MERCATO**



FORBICI E POTATORI A BATTERIA



**FORNITA CON
UNA BATTERIA**

XC 22 HB

Motore Brushless leggero ed affidabile

Durata di funzionamento da 30 a 90 minuti (in base al tipo di utilizzo)

Potenza costante fino a esaurimento della carica

Display per autodiagnosi, controllo numero dei tagli effettuati e verifica livello batteria

(si illumina se la carica residua è inferiore al 20%)

Dispositivo antitaglio a protezione dell'operatore

Foro per lubrificazione lame

Doppia apertura delle lame e taglio progressivo

Caratteristiche della Forbice

Diametro massimo di taglio 23 mm su legno verde

Diametro massimo di taglio 10 mm su legno secco

Apertura lame 22/23 mm o 12 mm per ottimizzare il tempo di taglio

Lame in acciaio svizzero SK-5

Peso forbice in mano batteria inclusa 815 g

Caratteristiche Tecniche della Batteria

Tensione Max 8,4 V

Tensione Nominale 7,2 V

Capacità 2,0 Ah

Durata da 30 a 90 minuti (in base al tipo di utilizzo)

Ricarica in 2,5 - 4,5 ore circa

Peso batteria 133 g

Batteria al LITIO 8,4 V - 2,0 Ah

Dotazione: 1 batteria e caricabatterie

Tensione nominale carica batterie 220-240 V AC 50-60 Hz



*Batteria Ricambio AGA X.22001
Caricabatterie AGA X.22003
Lama mobile AGA X.22005
Controlama AGA X.22007*

Consigliata per taglio e potatura a livello privato, hobbistico in vigneto, frutteto e uliveto



**FORNITA CON
DUE BATTERIE**



Batteria Ricambio AGA X.23002
Caricabatterie AGA X.10004
Lama mobile AGA X.23050
Controlama AGA X.2304g

XC 23 NP

- Motore Brushless leggero e affidabile
- Durata di funzionamento variabile da 1 a 3 ore (in base al tipo di utilizzo)
- Potenza costante fino a esaurimento della carica
- Display per autodiagnosi, controllo numero tagli totali o parziali effettuati e verifica livello batteria (si illumina se la carica residua è inferiore al 20%)
- Dispositivo antitaglio a protezione dell'operatore
- Foro per lubrificazione delle lame
- Doppia apertura delle lame e taglio progressivo

Caratteristiche tecniche della Forbice

- Diametro massimo di taglio 22/23 mm su legno verde
- Diametro massimo di taglio 10/11 mm su legno secco
- Apertura lame 23 mm o 12 mm per ottimizzare il tempo di taglio
- Lama acciaio svizzero SK5
- Peso forbice in mano batteria inclusa 900 g

Caratteristiche tecniche della Batteria

- Tensione Max 12,6 V
- Tensione Nominale 10,8 V
- Capacità 2,0 Ah
- Durata da 1 a 3 ore (in base al tipo di utilizzo)
- Ricarica in 2 - 2,5 ore circa
- Peso batteria 192 g
- Batteria al LITIO 12,6 V - 2,0 Ah
- Dotazione n.2 batterie + Caricabatterie
- Tensione nominale carica batterie 220-240 V AC 50-60 Hz



Consigliata per taglio e potatura a livello privato (non professionale) in Vigneto, Frutteto, Uliveto

**FORNITA CON DUE BATTERIE****XC 25 C**

Motore Brushless leggero e più affidabile rispetto ai classici motori a spazzole
Durata di funzionamento variabile da 2 a 4 ore (in base al tipo di utilizzo)
Potenza costante fino a esaurimento della carica
Indicatore di carica su tre livelli
Impugnatura anatomica
Dispositivo antitaglio a protezione dell'operatore
Foro per lubrificazione delle lame

Caratteristiche tecniche della Forbice

Diametro massimo di taglio 25 mm su legno verde
Diametro massimo di taglio 15 mm su legno secco
Apertura lame 25 mm o 16 mm per ottimizzare il tempo di taglio
Lama acciaio svizzero SK5
Peso forbice in mano batteria inclusa 860 g

Caratteristiche tecniche della Batteria

Tensione Max 16,8 V
Tensione Nominale 14,4 V
Capacità 2,0 Ah
Durata da 2 a 4 ore (in base al tipo di utilizzo)
Ricarica in 1,5 - 2 ore circa
Peso batteria 227 g
Batteria al LITIO 16,8 V - 2,0 Ah
Dotazione n.2 batterie + Caricabatterie + Attrezzi
Tensione nominale carica batterie 220-240 V AC 50-60 Hz

**Consigliata per taglio e potatura semi-professionale in Vigneto, Frutteto, Uliveto**



FORNITA CON DUE BATTERIE



XC 32 C

- Motore Brushless leggero e più affidabile rispetto ai classici motori a spazzole
- Durata di funzionamento variabile da 2 a 4 ore (in base al tipo di utilizzo)
- Potenza costante fino a esaurimento della carica
- Display per controllo livello batteria, autodiagnosi e numero tagli totali o parziali effettuati (si illumina se la carica residua è inferiore al 20%)
- Impugnatura anatomica
- Dispositivo antitaglio a protezione dell'operatore
- Foro per lubrificazione delle lame
- Doppia apertura delle lame e taglio progressivo

Caratteristiche tecniche della Forbice

- Diametro massimo di taglio 32 mm legno verde
- Diametro massimo di taglio 15 mm legno secco
- Apertura lame 32 mm o 18 mm per ottimizzare il tempo di taglio
- Lama acciaio svizzero SK5
- Peso forbice in mano batteria inclusa 974 g

Caratteristiche tecniche della Batteria

- Tensione Max 16,8 V
- Tensione Nominale 14,4 V
- Capacità 2,5 Ah
- Durata da 2 a 4 ore (in base al tipo di utilizzo)
- Ricarica in 1,5 - 2 h circa
- Peso batteria 227 g
- Batteria al LITIO 16,8 V - 2,5 Ah
- Tensione nominale carica batterie 220-240 V AC 50/60 Hz

Batteria Ricambio AGA X.2532
Caricabatterie AGA X.32058
Lama AGA X.32026
Controlama AGA X.32024



Consigliata per taglio e potatura semi-professionale in Vigneto, Frutteto, Oliveto



FORNITA CON DUE BATTERIE

XC 39 SP

- Motore Brushless semiprofessionale
- Durata di funzionamento variabile da 4 a 6 ore (in base al tipo di utilizzo)
- Potenza costante fino a esaurimento della carica
- Display per controllo livello batteria, autodiagnosi e numero dei tagli totale o parziale (si illumina se la carica residua è inferiore al 20%)
- Impugnatura anatomica
- Dispositivo antitaglio a protezione dell'operatore
- Foro per la lubrificazione delle lame
- Sistema di taglio con due aperture fisse oppure taglio progressivo

Caratteristiche della Forbice

- Diametro massimo di taglio 38 mm su legno verde
- Diametro massimo di taglio 25 mm su legno secco
- Apertura lame 38 mm o 30 mm per ottimizzare il tempo di taglio
- Lame in acciaio svizzero SK-5
- Peso forbice in mano batteria inclusa 1380 g

Caratteristiche Tecniche della Batteria

- Tensione Max 24,0 V
- Tensione Nominale 21,6 V
- Capacità 2,5 Ah
- Durata da 4 a 6 ore (in base al tipo di utilizzo)
- Ricarica in 2,5 - 4,5 ore circa
- Peso batteria 346 g

- Batteria al LITIO 24,0 V - 2,5 Ah
- Dotazione: n.2 batterie + caricabatterie
- Tensione nominale caricabatterie 200-240 V AC 50/60 Hz

Batteria Ricambio AGA X.39001
 Cavo caricabatterie AGA X.39003
 Lama mobile AGA X.39005
 Controlama AGA X.39007





AGM XT 1023

Accessorio per forbice a batteria XC 23 NP
e per potatore a batteria XP 10 NP
Prolunga telescopica regolabile da 120 a 200 cm

AGA XF 05

Cintura per fondine portautensili a batteria

AGA XF 10

Fondina in vera pelle per Forbici a Batteria - Made in Italy

AGA XF 15

Fondina in vera pelle con rinforzo per Potatori a Batteria - Made in Italy



XF 10



XF 15





FORNITO CON DUE BATTERIE



Batteria Ricambio AGA X.10003
 Caricabatterie AGA X.10004
 Barra TKB C1104XP
 Catena TKC RC01129X

XP 10 NP

- Motore Brushless leggero e affidabile
- Durata di funzionamento: 45 minuti circa variabile (in base al tipo di utilizzo)
- Potenza costante fino a esaurimento della carica
- Impugnatura Soft-grip antiscivolo
- Leva acceleratore con dispositivo di sicurezza
- Velocità di taglio regolabile con l'acceleratore

Caratteristiche tecniche del Potatore

- Barra Semi Carv 10 cm - 4" - scanalatura 0,43" - 1.1 mm
- Catena 1/4" - 1.1 mm - 29 maglie
- Pignone catena a 7 denti
- Velocità catena 6 metri al secondo
- Capacità di taglio max 9/10 cm
- Peso completo di batteria 1040 g

Caratteristiche tecniche della Batteria

- Tensione Max 12,6 V
- Tensione Nominale 10,8 V
- Capacità 2,5 Ah
- Ricarica in 2 - 2,5 ore circa
- Peso batteria 189 g
- Batteria al LITIO 12,6 V - 2,5 Ah
- Dotazione n. 2 batterie + Caricabatterie con doppio slot
- Tensione nominale carica batterie 220-240 V AC 50-60 Hz



Consigliata per taglio e potatura a livello privato (non professionale)



FORNITO CON DUE BATTERIE



Batteria Ricambio AGA X.12120
 Caricabatterie AGA X.12122
 Barra TKB C1205XP
 Catena TKC RC01134X

XP 12 NP

Motore con Spazzole - Potenza nominale 220 Watt
 Pompa Olio Integrata Manuale con Primer - Serbatoio 16 ml
 Durata di funzionamento: 50 minuti circa variabile (in base al tipo di utilizzo)
 Potenza costante fino a esaurimento della carica
 Impugnatura Soft-Grip antiscivolo
 Indicatore di carica a 3 LED

Caratteristiche tecniche del Potatore

Barra Semi Carv 12 cm - 5" - scanalatura 0,43" - 1.1 mm
 Catena 1/4" - 1.1 mm - 34 Maglie
 Pignone catena a 7 denti
 Velocità della catena 7,5 m/sec
 Capacità di taglio max 10/12 cm circa
 Peso completo di batteria 1430 g

Caratteristiche tecniche della Batteria

Tensione Max 16,8 V
 Tensione Nominale 14,4 V
 Capacità 2,5 Ah
 Ricarica in 2,5 - 3,5 ore circa
 Peso batteria 236 g
 Batteria al LITIO 16,8 V - 2,5 Ah
 Dotazione 2 Batterie + Caricabatterie
 Tensione nominale caricabatterie 200-240V AC 50-60Hz



Consigliata per taglio e potatura a livello non professionale



FORNITA CON DUE BATTERIE

XP 20 SP

- Motore Brushless - Potenza nominale 600 Watt
- Pompa Olio Integrata Automatica
- Durata di funzionamento da 1 a 2 ore (in base al tipo di utilizzo)
- Potenza costante fino a esaurimento della carica
- Impugnatura Soft-grip antiscivolo
- Freno Catena Automatico
- Display Diagnostica - Livello di carica e tempo di funzionamento

Caratteristiche tecniche della Bat-Sega

- Barra Semi Carv 20 cm - 8" - scanalatura 0,43" - 1.1 mm
- Catena 1/4" - 1.1 mm - 48 Maglie
- Pignone catena a 7 denti
- 3 Modalità di Lavoro con microinterruttore di regolazione:
- Prima velocità 8 m/sec
- Seconda velocità 10 m/sec
- Terza velocità 12 m/sec
- Capacità di taglio max 12/15 cm circa
- Peso completa di batteria 2,5 kg

Caratteristiche tecniche della Batteria

- Tensione Max 21,0 V
- Tensione Nominale 18,0 V
- Capacità 5,0 Ah
- Ricarica in 3 - 4 ore circa
- Peso batteria 663 g
- Batteria al LITIO 21,0 V - 5,0 Ah con indicatore di carica a 3 LED
- Dotazione 2 Batterie + Caricabatterie
- Tensione nominale caricabatterie 200-240 VC AC 50-60 Hz

Batteria Ricambio AGA X.20092
 Caricabatterie AGA X.20094
 Barra TKB C2008XP
 Catena TKC RC01148X



Consigliata per taglio e potatura di rami fino a 15 cm di diametro

**XT 26 SP**

Motore Brushless - Potenza nominale 450 Watt
Pompa Olio Integrata Manuale con Primer - Serbatoio 16 ml
Durata di funzionamento da 1 a 2 ore (in base al tipo di utilizzo)
Potenza costante fino a esaurimento della carica
Impugnatura Soft-grip antiscivolo
Display LED per diagnostica - Livello di carica e tempo di funzionamento

Caratteristiche tecniche del Potatore Telescopico

Lunghezza Minima 175 cm
Lunghezza Massima 260 cm
Barra Semi Carv 22 cm - 9" - scanalatura 0,43" - 1.1 mm
Catena 1/4" - 1.1 mm - 48 Maglie
Pignone catena a 7 denti
Velocità della catena 12 m/sec
Capacità di taglio 12/20 cm circa
Peso completa di batteria 3,5 kg

Caratteristiche tecniche della Batteria

Tensione Max 21,0 V
Tensione Nominale 18 V
Capacità 5,0 Ah
Ricarica in 2,5 - 3,5 ore circa
Peso batteria 663 g
Batteria al LITIO 21,0 V - 5,0 Ah con indicatore di carica a 3 LED
Dotazione 1 Batteria + Caricabatterie
Tensione nominale caricabatterie 200-240 VC AC 50-60 Hz

Batteria Ricambio AGA X.20092
Caricabatterie AGA X.20094
Barra TKB C2204XP
Catena TKC RC01148X

**FORNITO CON
UNA BATTERIA****Consigliata per taglio e potatura in sicurezza senza utilizzo della scala**

AGA X.22001



XC 22 HB

Batteria 8,4 V - 2,0 Ah

AGA X.10003



**XC 23 NP
XP 10 NP**

Batteria 12,6 V - 2,5 Ah

AGA X.2532



**XC 25 C
XC 32 C**

Batteria 16,8 V - 2,5 Ah

AGA X.39001



XC 39 SP

Batteria 24,0 V - 2,5 Ah

AGA X.12120



XP 12 NP

Batteria 16,8 V - 2,5 Ah

AGA X.20092



**XP 20 SP
XT 26 SP**

Batteria 21,0 V - 5,0 Ah

AGA X.22003



XC 22 HB

Caricabatterie

AGA X.10004



**XC 23 NP
XP 10 NP**

Caricabatterie

AGA X.25059



XC 25 C

Caricabatterie 1 via

AGA X.32058



XC 32 C

Caricabatterie 2 vie

AGA X.39003



XC 39 SP

Caricabatterie

AGA X.12122



XP 12 NP

Caricabatterie

AGA X.20094



**XP 20 SP
XT 26 SP**

Caricabatterie

AGA X.22005



XC 22 HB

Lama mobile

AGA X.22007



XC 22 HB

Controlama fissa

AGA X.23050



XC 23 NP

Lama mobile

AGA X.23048



XC 23 NP

Controlama fissa

AGA X.25005



XC 25 C

Lama mobile

AGA X.25007



XC 25 C

Controlama fissa

AGA X.32026



XC 32 C

Lama mobile

AGA X.32024



XC 32 C

Controlama fissa

AGA X.39005



XC 39 SP

Lama mobile

AGA X.39007



XC 39 SP

Controlama mobile

TKB C 1004 XP



Barra 1/4" 1.1 - 10 cm

XP 10 NP

TKB C 1205 XP



Barra 1/4" 1.1 - 12 cm

XP 12 NP

TKB C 2008 XP



Barra 1/4" 1.1 - 20 cm

XP 20 SP

TKB C 2209 XP



Barra 1/4" 1.1 - 22 cm

XT 26 SP

TKR RC 01129 X



XP 10 NP

Catena 1/4" 1.1 - 29 mg

TKR RC 01134 X



XP 12 NP

Catena 1/4" 1.1 - 34 mg

TKR RC 01148 X



XT 26 SP

XP 20 SP

Catena 1/4" 1.1 - 48 mg

Motocompressori



*Gruppo Lubrificatore con Regolatore
AGR P.7301740*

*Disgiuntore
AGR P.7301587*

*Puleggia
AGR P.1601493*



*Cinghia
AGR P.1660457*

*Valvola di sicurezza
AGR P.7302015*

420 JET
Motocompressore
a Cinghia Carrellato
Motore Loncin G200F
2 serbatoi da 11 litri (22 L)
Gruppo SB 38C
Aria aspirata 510 litri/min
1400 giri/min
2 Cilindri - 1 Stadio
Peso 80 kg



440 HP1
Motocompressore
a Cinghia Carrellato
Motore Honda GP-160
2 serbatoi da 11 litri (22 L)
Gruppo SB 38C
Aria aspirata 510 litri/min
1400 giri/min
2 Cilindri - 1 Stadio
Peso 78 kg

DISPONIBILE
SOLO SU ORDINAZIONE

Tubi aria compressa



TB 010 Tubo Aria Compressa in rotoli - Standard Arancio Valgarden - Pressione esercizio 10 Bar - Scoppio 29 Bar
 Misure effettive interno mm 7,5, esterno mm 10 - Fornito completo di raccordi RC502002 + RC501402
 Lunghezza complessiva 10 metri - Made in Italy

TB 020 Rotolo Tubo - Lunghezza 20 metri

TB 100 Rotolo Tubo - Lunghezza 100 metri - Fornito senza raccordi



Tubi speciali 8x10



TB 108 Rotolo Tubo - Lunghezza 100 metri - Fornito senza raccordi

TB 820 Rotolo Tubo - Lunghezza 20 metri

TB 810 Tubo Aria Compressa in rotoli - Special Rosso - Pressione esercizio 12 Bar - Scoppio 36 Bar - Made in Italy
 Misure effettive interno 7,7 mm - esterno 10 mm
 Fornito completo di raccordi RC502002 + RC501402
 Lunghezza complessiva 10 metri

Aste per motocompressori

AF

AS

AR

AT

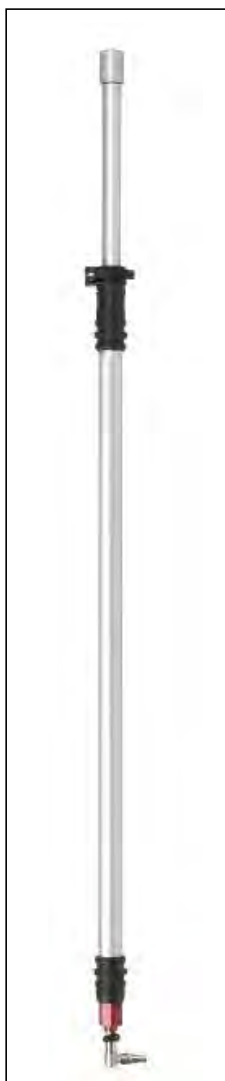
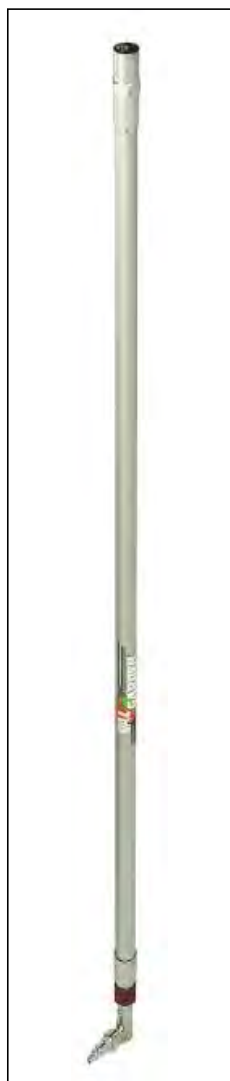
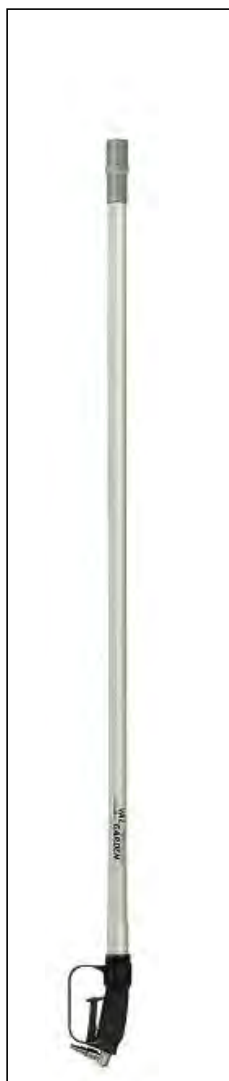

AT 220 PAT

ASTE FISSE CON MANOPOLA ARIA

- AF 150** Lunghezza asta fissa 150 cm
- AF 200** Lunghezza asta fissa 200 cm
- AF 250** Lunghezza asta fissa 250 cm
- AF 300** Lunghezza asta fissa 300 cm

ASTE TELESCOPICHE CON RUBINETTO

- AR 125** Lunghezza regolabile 80~125 cm
- AR 225** Lunghezza regolabile 145~225 cm
- AR 345** Lunghezza regolabile 205~345 cm

ASTE FISSE SUPERLEGGERE CON RUBINETTO

- AS 150** Modello SLIM - Lunghezza 150 cm
- AS 200** Modello SLIM - Lunghezza 200 cm
- AS 250** Modello SLIM - Lunghezza 250 cm
- AS 300** Modello SLIM - Lunghezza 300 cm

ASTE TELESCOPICHE CON MANOPOLA ARIA

- AT 120** Lunghezza regolabile 80~120 cm
- AT 220** Lunghezza regolabile 145~220 cm
- AT 220 PAT** Lunghezza regolabile 145~220 cm
- AT 340** Lunghezza regolabile 205~340 cm

Potatura pneumatica

FB 300 D

Ø mm 30 - gr 550 - lame a doppio taglio



FB 200 V



FB 200 V

Ø mm 25 - gr 550 - tipo Vigneto

FB 100 F



FB 100 F

Forbici pneumatiche per potatura
Ø mm 30 - gr 550 - tipo Frutteto

NEBY VAL



AGA NB 158
Olio speciale
a bassissima viscosità
per nebulizzatori
di impianti
di aria compressa,
additivato, antiusura,
antiruggine,
antiossidante.
Si separa velocemente
dall'acqua consentendo
un facile spurgo.



AGA RCF
Adattatore per applicazione
forbice su asta di prolunga



AGA RCS
Adattatore per applicazione
seghetto su asta di prolunga

Potatura pneumatica

SG 010



SG 010 CARV



SEGHETTI PNEUMATICI PER POTATURA

SG 010

Seghetto pneumatico per potatura
 con freno catena e oliatore automatico
 Barra 1/4" cm 25 - 10" - Catena 1/4" 58 mg
 Pressione esercizio 8-10 bar - Consumo aria 400 l/min circa
 Capacità taglio cm 18 - Peso kg 2

SG 010 CARV

Stesso modello con:
 Barra Carving cm 25 - 10" - Catena 1/4" 60 mg

KIT SEGHE ARIA + ASTA FISSA

SF 610

Potatore pneumatico
 con asta FISSA cm 200
 e seghetto speciale superleggero
 Barra 1/4" cm 25 - 10" - Catena 58 mg
 Pressione esercizio 8-10 bar
 Consumo aria 400 l/min circa
 Capacità taglio cm 18
 Peso seghetto esclusa asta kg 1
 Peso complessivo kg 3

SF 610 CARV

Stesso modello con:
 Barra Carving cm 25 - 10" - Catena 1/4" 60 mg



SF 610 CARV

SF 610

Elettroseghe

**MR 30180****MR 30180**

Elettrosega 1800 Watt - Barra 14" - cm 35 - Catena 3/8" b.p. 52 maglie
Interruttore di sicurezza - Lubrificazione automatica - Sistema bloccaggio barra e catena Tool Free
Peso kg 4,8

MR 30240**MR 30240**

Elettrosega 2400 Watt - Barra 16" - cm 40 - Catena 3/8" b.p. 56 maglie
Interruttore di sicurezza - Lubrificazione automatica - Sistema bloccaggio barra e catena Tool Free
Impugnatura posteriore Soft Grip - Peso kg 4,6

Potatore ad asta elettrica



MR 31076

Potatore con motore elettrico
 Potenza 750 watt
 Asta telescopica
 Regolazione lunghezza macchina
 variabile da cm 190 a cm 270
 Totale altezza di lavoro circa 4 metri
 Barra cm 20
 Peso Kg 4,0

MR 31076



DK 27 PT

Potatore ad asta a scoppio

DK 27 PT

Potatore ad asta fissa
 completo di prolunga da 75 cm
 Motore 2T - 25,4 cc
 Potenza 0,75 kW - 1,02 hp - 7500 rpm
 Lunghezza complessiva
 della macchina 285 cm
 Altezza di lavoro 4,5 m circa
 Barra 10" - 25 cm
 Catena 3/8" b.p.
 40 maglie
 Peso a vuoto 6,8 kg

Jet power

DK 42 TS

Accessorio Tosasiepi
 Taglio doppia lama 42 cm

DK 42 TS



Potatori e Tagliasiepi Battery

G40 PSF



G40 PSF

Potatore ad asta fissa
 Asta in alluminio in 3 pezzi allungabile fino a 250 cm
 Lunghezza barra 20 cm 3/8" b.p. 1,3 mm
 Catena 3/8" b.p. 33 maglie - TKC NT15033
 Velocità catena 8 m/sec
 Tempo di lavoro con Batteria 2,0 Ah 35 min circa
 Tempo di lavoro con Batteria 4,0 Ah 70 min circa
 Peso 3,7 kg

Fornito senza batteria e caricabatterie

G40 PSH



G40 PSH

Kit Multifunzione Potatore + Tosasiepi

Potatore con barra 20 cm 3/8" b.p. 1,3 mm
 Catena 3/8" b.p. 33 maglie - Velocità catena 8 m/sec

Tosasiepi con lama a doppio taglio da 50 cm
 Capacità di taglio 18 mm

Tempo di lavoro con Batteria 2,0 Ah 20 min circa
 Tempo di lavoro con Batteria 4,0 Ah 40 min circa

Peso in versione potatore 4,1 kg
 Peso in versione tosasiepi 3,4 kg

Fornito senza batteria e caricabatterie

Estensione asta
 240 cm

Carburante per macchine a batteria

GSK40 B2



GWA GSK40 B2

Power Kit 2,0 Ah composto da:
 Batteria 2,0 Ah G40B2 + Caricabatterie G40UC
 Kit ricarica adattabile a tutti i modelli della gamma

GSK40 B4



GWA GSK40 B4

Power Kit 4,0 Ah composto da:
 Batteria 4,0 Ah G40B4 + Caricabatterie G40UC
 Kit ricarica adattabile a tutti i modelli della gamma

Motoseghe Battery

GD40 CS15



GD40 CS15 Motosega motore brushless - Pompa olio automatica - Lunghezza barra 35 cm 3/8" b.p. 1,3 mm
Catena 3/8" b.p. 52 maglie - Velocità catena 20 m/sec - Tempo di lavoro con Batteria 2,0 Ah 20 min circa
Tempo di lavoro con Batteria 4,0 Ah 40 min circa - Tempo di lavoro con Batteria 6,0 Ah 60 min circa
Peso 3,6 kg **Fornita senza batteria e caricabatterie**

GSK40 B2



GWA GSK40 B2
Power Kit 2,0 Ah composto da:
Batteria 2,0 Ah G40B2 + Caricabatterie G40UC
Kit ricarica adattabile a tutti i modelli della gamma

GSK40 B4



GWA GSK40 B4
Power Kit 4,0 Ah composto da:
Batteria 4,0 Ah G40B4 + Caricabatterie G40UC
Kit ricarica adattabile a tutti i modelli della gamma

GD40 TCS K2

Motosega da Potatura Brushless - Pompa olio automatica
Lunghezza barra 25 cm 1/4 1,1 mm - TKB S1110SS
Catena 1/4" 1,1 mm 58 maglie - TKC RC01158G
Velocità catena 16 m/sec
Tempo di lavoro con Batteria 2,0 Ah 20 min circa
Tempo di lavoro con Batteria 4,0 Ah 45 min circa
15 minuti di taglio costante con batteria da 4,0 Ah
pari a circa 85 tagli su tronchi da 10 cm circa
Peso 2,4 kg

Fornita con Power Kit GSK40 B2



GD40 TCS K2

Motoseghe potatura SH-25

SH 25

Motosega da potatura
tipo Super-Hobby
Cilindrata 25,4 cc
Potenza 0,7 kW a 8500 rpm
Serbatoio 0,25 L
Barra 10" 25 cm TKB N110 PT
Catena 3/8" b.p. - 1,3 mm - 44 maglie
TKC RC11344 - NT15044
Peso senza barra e catena 3 kg



SH 25



Carburatore JTR M.0048288
Collettore JTR M.0043100
Bobina JTR M.1248400
Frizione JTR M.0051600

Carter Avviamento JTR M.1249800
Freno Catena JTR M.1250300
Ingranaggio P.Olio JTR M.0310813
Pompa Olio JTR M.0311000

SH 25 CARV

Motosega da potatura tipo Hobby
Cilindrata 25,4 cc
Potenza 0,6 kW a 8500 rpm
Serbatoio 0,25 L
Barra Carving 10" 25 cm
TKB C1310 CARV - TKB Q1310 TOP
Catena 1/4" 1,3 mm 60 maglie
TKC RC01360 - TKC QT01460
Peso senza barra e catena 2,9 kg

SH 25 CARV



le motoseghe SH25
possono essere consegnate
anche con il marchio McPro

Motosega potatura 254

MS 254

Motosega da potatura
 Carburatore Walbro - Candela Bosch
 Cilindrata cc 25,4
 Potenza kW 0,9 - HP 1,2
 Barra Oregon 3/8" b.p. - cm 25 - 10"
 Barra compatibile TKB N110 PT
 Catena Oregon 91P 40 maglie
 Catene compatibili
 TKC RC11340 - NT14040
 Peso kg 3,2



MS 254



Carburatore JTR T.2501060000
 Collettore JTR T.2501000100
 Frizione JTR T.2501130100
 Bobina JTR T.2501101000

Carter Avviamento JTR T.25020000
 Ingranaggio P.Olio JTR T.383010011
 Pompa Olio JTR T.38301150000
 Freno Catena
 JTR T.25040000



MS 254 CARV

Motosega da potatura
 Carburatore Walbro - Candela Bosch
 Cilindrata cc 25,4
 Potenza kW 0,9 - HP 1,2
 Barra 1/4" - cm 25 - 10"
 Barre compatibili
 TKB C1310 CARV - TKB Q1310 TOP
 Catena 1/4" 1,3 mm - 60 maglie
 Catene compatibili
 TKC RC01360 - TKC QT01460
 Peso kg 3,2

MS 254 CARV



Motosega 501



MS 501

Motosega

Doppia Impugnatura

Carburatore Walbro

Candela Bosch

Cilindrata cc 49,3

Potenza kW 2,2 - HP 3,0

Barra Oregon 325" mm 1,5

cm 46 - 18"

Catena Oregon 21BPX

72 maglie

Peso kg 5,3

Carburatore JTR T.45010600A
Collettore JTR T.5001022
Frizione JTR T.4501130100
Bobina JTR T.450110100
Catena TKC RC21572
Catena TKC KT25872
Barra TKB K218JH

Pompa Olio JTR T.45011500
Ingranaggio P.Olio
JTR T.4501000600
Freno Catena
JTR T.455040000
Carter Avviamento
JTR T.455020000



MS 40

MS 40

Motosega Doppia Impugnatura

Cilindrata 39,9 cc - Potenza 1,6 kW

Barra 3/8" b.p. - 1,3 mm - 40 cm - 16"

Catena 57 maglie

Pompa olio automatica

Serbatoio olio 0,21 L - Serbatoio miscela 0,39 L

Peso a secco senza barra e catena 4,80 kg

Prezzo Netto per Rivenditore



MS 50

MS 50

Motosega Doppia Impugnatura

Cilindrata 49,3 cc - Potenza 2,1 kW

Barra 0,325" - 1,5 mm - 45 cm - 18"

Catena 72 maglie

Pompa olio automatica con regolazione a vite

Serbatoio olio 0,26 L - Serbatoio miscela 0,56 L

Peso a secco senza barra e catena 5,95 Kg

Prezzo Netto per Rivenditore





Rotoli catena per motosega

- Q 011 TW** Rotolo Catena Dente Semitondo - Passo 1/4" - Spessore 0,43 mm 1,1 - 2400 maglie
- Q 014 TW** Rotolo Catena Dente Semitondo - Passo 1/4" - Spessore 0,50 mm 1,3 - 2400 maglie
- N 043 TW** Rotolo Catena Dente Semitondo Low Vib - Passo 3/8" b.p. Spess. 0,43 mm 1,1 - 1640 mg
- N 150 T** Rotolo Catena Dente Semitondo - Passo 3/8" b.p. - Spessore 0,50 mm 1,3 - 1640 mg
- N 150 TW** Rotolo Catena Dente Semitondo Low Vib - Passo 3/8" b.p. Spess. 0,50 mm 1,3 - 1640 mg
- K 150 T** Rotolo Catena Dente Semitondo - Passo 0,325" - Spessore 0,50 mm 1,3 - 1848 mg
- K 150 TW** Rotolo Catena Dente Semitondo Low Vib - Passo 0,325" Spessore 0,50 mm 1,3 - 1848 mg
- K 258 T** Rotolo Catena Dente Semitondo - Passo 0,325" - Spessore 0,58 mm 1,5 - 1848 mg
- K 363 T** Rotolo Catena Dente Semitondo - Passo 0,325" - Spessore 0,63 mm 1,6 - 1848 mg
- K 150 Q** Rotolo Catena Dente Quadro - Passo 0,325" - Spessore 0,50 mm 1,3 - 1848 mg
- K 258 Q** Rotolo Catena Dente Quadro - Passo 0,325" - Spessore 0,58 mm 1,5 - 1848 mg
- K 363 Q** Rotolo Catena Dente Quadro - Passo 0,325" - Spessore 0,63 mm 1,6 - 1848 mg
- A 150 T** Rotolo Catena Dente Semitondo - Passo 3/8" - Spessore 0,50 mm 1,3 - 1640 mg
- A 258 T** Rotolo Catena Dente Semitondo - Passo 3/8" - Spessore 0,58 mm 1,5 - 1640 mg
- A 363 T** Rotolo Catena Dente Semitondo - Passo 3/8" - Spessore 0,63 mm 1,6 - 1640 mg
- A 150 Q** Rotolo Catena Dente Quadro - Passo 3/8" - Spessore 0,50 mm 1,3 - 1640 mg
- A 258 Q** Rotolo Catena Dente Quadro - Passo 3/8" - Spessore 0,58 mm 1,5 - 1640 mg
- A 363 Q** Rotolo Catena Dente Quadro - Passo 3/8" - Spessore 0,63 mm 1,6 - 1640 mg
- B 363 T** Rotolo Catena Dente Semitondo - Passo 404" - Spessore 0,63 mm 1,6 - 1480 mg



Catene confezionate 1/4" semitondo

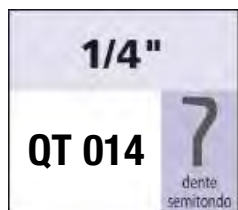

QT 011 52 E Catena Dente Semitondo - 1/4" - 0,43 - 1,1 mm - 52 mg (adattabile a Echo, Shindaiwa)

QT 011 60 E Catena Dente Semitondo - 1/4" - 0,43 - 1,1 mm - 60 mg (adattabile a Echo, Shindaiwa)

QT 014 48 Catena Dente Semitondo - Passo 1/4" - Spessore 0,50 - 1,3 mm - 48 mg

QT 014 52 Catena Dente Semitondo - Passo 1/4" - Spessore 0,50 - 1,3 mm - 52 mg

QT 014 54 Catena Dente Semitondo - Passo 1/4" - Spessore 0,50 - 1,3 mm - 54 mg

QT 014 58 Catena Dente Semitondo - Passo 1/4" - Spessore 0,50 - 1,3 mm - 58 mg

QT 014 60 Catena Dente Semitondo - Passo 1/4" - Spessore 0,50 - 1,3 mm - 60 mg

QT 014 64 Catena Dente Semitondo - Passo 1/4" - Spessore 0,50 - 1,3 mm - 64 mg





CODICI ARANCIO SEMPRE DISPONIBILI - CODICI NERI SU ORDINAZIONE (15 gg. circa)

- NT 043 39 W** Catena Dente Semitondo Low Vib - Passo 3/8" b.p. - Spess. 0,43 mm 1,1 - 39 mg
- NT 043 40 W** Catena Dente Semitondo Low Vib - Passo 3/8" b.p. - Spess. 0,43 mm 1,1 - 40 mg
- NT 043 44 W** Catena Dente Semitondo Low Vib - Passo 3/8" b.p. - Spess. 0,43 mm 1,1 - 44 mg
- NT 043 45 W** Catena Dente Semitondo Low Vib - Passo 3/8" b.p. - Spess. 0,43 mm 1,1 - 45 mg
- NT 043 50 W** Catena Dente Semitondo Low Vib - Passo 3/8" b.p. - Spess. 0,43 mm 1,1 - 50 mg
- NT 043 52 W** Catena Dente Semitondo Low Vib - Passo 3/8" b.p. - Spess. 0,43 mm 1,1 - 52 mg
- NT 043 55 W** Catena Dente Semitondo Low Vib - Passo 3/8" b.p. - Spess. 0,43 mm 1,1 - 55 mg
- NT 043 57 W** Catena Dente Semitondo Low Vib - Passo 3/8" b.p. - Spess. 0,43 mm 1,1 - 57 mg

- NT 150 40** Catena Dente Semitondo - Passo 3/8" b.p. - Spessore 0,50 mm 1,3 - 40 mg
- NT 150 42** Catena Dente Semitondo - Passo 3/8" b.p. - Spessore 0,50 mm 1,3 - 42 mg
- NT 150 44** Catena Dente Semitondo - Passo 3/8" b.p. - Spessore 0,50 mm 1,3 - 44 mg
- NT 150 45** Catena Dente Semitondo - Passo 3/8" b.p. - Spessore 0,50 mm 1,3 - 45 mg
- NT 150 47** Catena Dente Semitondo - Passo 3/8" b.p. - Spessore 0,50 mm 1,3 - 47 mg
- NT 150 49** Catena Dente Semitondo - Passo 3/8" b.p. - Spessore 0,50 mm 1,3 - 49 mg
- NT 150 50** Catena Dente Semitondo - Passo 3/8" b.p. - Spessore 0,50 mm 1,3 - 50 mg
- NT 150 52** Catena Dente Semitondo - Passo 3/8" b.p. - Spessore 0,50 mm 1,3 - 52 mg
- NT 150 53** Catena Dente Semitondo - Passo 3/8" b.p. - Spessore 0,50 mm 1,3 - 53 mg
- NT 150 54** Catena Dente Semitondo - Passo 3/8" b.p. - Spessore 0,50 mm 1,3 - 54 mg
- NT 150 55** Catena Dente Semitondo - Passo 3/8" b.p. - Spessore 0,50 mm 1,3 - 55 mg
- NT 150 56** Catena Dente Semitondo - Passo 3/8" b.p. - Spessore 0,50 mm 1,3 - 56 mg
- NT 150 57** Catena Dente Semitondo - Passo 3/8" b.p. - Spessore 0,50 mm 1,3 - 57 mg
- NT 150 60** Catena Dente Semitondo - Passo 3/8" b.p. - Spessore 0,50 mm 1,3 - 60 mg
- NT 150 62** Catena Dente Semitondo - Passo 3/8" b.p. - Spessore 0,50 mm 1,3 - 62 mg
- NT 150 72** Catena Dente Semitondo - Passo 3/8" b.p. - Spessore 0,50 mm 1,3 - 72 mg

- NT 150 40 W** Catena Dente Semitondo Low Vib - Passo 3/8" b.p. - 0,50 mm 1,3 - 40 mg
- NT 150 42 W** Catena Dente Semitondo Low Vib - Passo 3/8" b.p. - 0,50 mm 1,3 - 42 mg
- NT 150 44 W** Catena Dente Semitondo Low Vib - Passo 3/8" b.p. - 0,50 mm 1,3 - 44 mg
- NT 150 45 W** Catena Dente Semitondo Low Vib - Passo 3/8" b.p. - 0,50 mm 1,3 - 45 mg
- NT 150 47 W** Catena Dente Semitondo Low Vib - Passo 3/8" b.p. - 0,50 mm 1,3 - 47 mg
- NT 150 50 W** Catena Dente Semitondo Low Vib - Passo 3/8" b.p. - 0,50 mm 1,3 - 50 mg
- NT 150 52 W** Catena Dente Semitondo Low Vib - Passo 3/8" b.p. - 0,50 mm 1,3 - 52 mg
- NT 150 53 W** Catena Dente Semitondo Low Vib - Passo 3/8" b.p. - 0,50 mm 1,3 - 53 mg
- NT 150 54 W** Catena Dente Semitondo Low Vib - Passo 3/8" b.p. - 0,50 mm 1,3 - 54 mg
- NT 150 55 W** Catena Dente Semitondo Low Vib - Passo 3/8" b.p. - 0,50 mm 1,3 - 55 mg
- NT 150 56 W** Catena Dente Semitondo Low Vib - Passo 3/8" b.p. - 0,50 mm 1,3 - 56 mg
- NT 150 57 W** Catena Dente Semitondo Low Vib - Passo 3/8" b.p. - 0,50 mm 1,3 - 57 mg

Catene confezionate 0,325" semitondo



- | | |
|------------------|--|
| KT 150 56 | Catena Dente Semitondo - Passo 0,325" - Spessore 0,50 mm 1,3 - 56 mg |
| KT 150 64 | Catena Dente Semitondo - Passo 0,325" - Spessore 0,50 mm 1,3 - 64 mg |
| KT 150 66 | Catena Dente Semitondo - Passo 0,325" - Spessore 0,50 mm 1,3 - 66 mg |
| KT 150 68 | Catena Dente Semitondo - Passo 0,325" - Spessore 0,50 mm 1,3 - 68 mg |
| KT 150 72 | Catena Dente Semitondo - Passo 0,325" - Spessore 0,50 mm 1,3 - 72 mg |
| KT 258 64 | Catena Dente Semitondo - Passo 0,325" - Spessore 0,58 mm 1,5 - 64 mg |
| KT 258 66 | Catena Dente Semitondo - Passo 0,325" - Spessore 0,58 mm 1,5 - 66 mg |
| KT 258 68 | Catena Dente Semitondo - Passo 0,325" - Spessore 0,58 mm 1,5 - 68 mg |
| KT 258 72 | Catena Dente Semitondo - Passo 0,325" - Spessore 0,58 mm 1,5 - 72 mg |
| KT 363 62 | Catena Dente Semitondo - Passo 0,325" - Spessore 0,63 mm 1,6 - 62 mg |
| KT 363 67 | Catena Dente Semitondo - Passo 0,325" - Spessore 0,63 mm 1,6 - 67 mg |
| KT 363 68 | Catena Dente Semitondo - Passo 0,325" - Spessore 0,63 mm 1,6 - 68 mg |
| KT 363 74 | Catena Dente Semitondo - Passo 0,325" - Spessore 0,63 mm 1,6 - 74 mg |



CODICI ARANCIO SEMPRE DISPONIBILI - CODICI NERI SU ORDINAZIONE (15 gg. circa)

Catene confezionate 0,325" quadro



- KQ 150 64** Catena Dente Quadro - Passo 0,325" - Spessore 0,50 mm 1,3 - 64 mg
KQ 150 66 Catena Dente Quadro - Passo 0,325" - Spessore 0,50 mm 1,3 - 66 mg
KQ 150 72 Catena Dente Quadro - Passo 0,325" - Spessore 0,50 mm 1,3 - 72 mg
- KQ 258 64** Catena Dente Quadro - Passo 0,325" - Spessore 0,58 mm 1,5 - 64 mg
KQ 258 66 Catena Dente Quadro - Passo 0,325" - Spessore 0,58 mm 1,5 - 66 mg
KQ 258 72 Catena Dente Quadro - Passo 0,325" - Spessore 0,58 mm 1,5 - 72 mg
- KQ 363 67** Catena Dente Quadro - Passo 0,325" - Spessore 0,63 mm 1,6 - 67 mg
KQ 363 68 Catena Dente Quadro - Passo 0,325" - Spessore 0,63 mm 1,6 - 68 mg



CODICI ARANCIO SEMPRE DISPONIBILI - CODICI NERI SU ORDINAZIONE (15 gg. circa)

Catene confezionate 3/8" semitondo



- AT 150 60** Catena Dente Semitondo - Passo 3/8" - Spessore 0,50 mm 1,3 - 60 mg
- AT 150 68** Catena Dente Semitondo - Passo 3/8" - Spessore 0,50 mm 1,3 - 68 mg
- AT 150 72** Catena Dente Semitondo - Passo 3/8" - Spessore 0,50 mm 1,3 - 72 mg

- AT 258 60** Catena Dente Semitondo - Passo 3/8" - Spessore 0,58 mm 1,5 - 60 mg
- AT 258 66** Catena Dente Semitondo - Passo 3/8" - Spessore 0,58 mm 1,5 - 66 mg
- AT 258 68** Catena Dente Semitondo - Passo 3/8" - Spessore 0,58 mm 1,5 - 68 mg
- AT 258 72** Catena Dente Semitondo - Passo 3/8" - Spessore 0,58 mm 1,5 - 72 mg

- AT 363 65** Catena Dente Semitondo - Passo 3/8" - Spessore 0,63 mm 1,6 - 65 mg
- AT 363 66** Catena Dente Semitondo - Passo 3/8" - Spessore 0,63 mm 1,6 - 66 mg
- AT 363 72** Catena Dente Semitondo - Passo 3/8" - Spessore 0,63 mm 1,6 - 72 mg



Catene confezionate 3/8" dente quadro



- AQ 150 60** Catena Dente Quadro - Passo 3/8" - Spessore 0,50 mm 1,3 - 60 mg
- AQ 150 68** Catena Dente Quadro - Passo 3/8" - Spessore 0,50 mm 1,3 - 68 mg
- AQ 150 72** Catena Dente Quadro - Passo 3/8" - Spessore 0,50 mm 1,3 - 72 mg

- AQ 258 60** Catena Dente Quadro - Passo 3/8" - Spessore 0,58 mm 1,5 - 60 mg
- AQ 258 68** Catena Dente Quadro - Passo 3/8" - Spessore 0,58 mm 1,5 - 68 mg
- AQ 258 72** Catena Dente Quadro - Passo 3/8" - Spessore 0,58 mm 1,5 - 72 mg

- AQ 363 66** Catena Dente Quadro - Passo 3/8" - Spessore 0,63 mm 1,6 - 66 mg
- AQ 363 72** Catena Dente Quadro - Passo 3/8" - Spessore 0,63 mm 1,6 - 72 mg



CODICI ARANCIO SEMPRE DISPONIBILI - CODICI NERI SU ORDINAZIONE (15 gg. circa)

KIT RIPARAZIONE PER CATENE TKF ARANCIO

GT 110 KIT

Kit Riparazione Catene - Passo 1/4" - 1,1 mm - 0,43
composto da: 25 maglie con Rivetto + 25 maglie senza Rivetto



GT 140 KIT

Kit Riparazione Catene - Passo 1/4" - 1,3 mm - 0,50
composto da: 25 maglie con Rivetto + 25 maglie senza Rivetto

GT 380BP KIT

Kit Riparazione Catene - Passo 3/8"b.p. - 1,1 e 1,3 mm
composto da: 25 maglie con Rivetto + 25 maglie senza Rivetto



GT 325 KIT

Kit Riparazione Catene - Passo 0,325" - 1,3 e 1,5 mm
composto da: 25 maglie con Rivetto + 25 maglie senza Rivetto

GT 380 KIT

Kit Riparazione Catene - Passo 3/8" - 1,3 e 1,5 mm
composto da: 25 maglie con Rivetto + 25 maglie senza Rivetto



KIT RIPARAZIONE PER CATENE TKF RED

GR 013 KIT

Kit Riparazione Catene RED Passo 1/4" - 1,3 mm
composto da: 25 maglie con Rivetto + 25 maglie senza Rivetto



GR 111 KIT

Kit Riparazione Catene RED Passo 3/8" b.p. - 1,1 mm
composto da: 25 maglie con Rivetto + 25 maglie senza Rivetto

GR 113 KIT

Kit Riparazione Catene RED Passo 3/8" b.p. - 1,3 mm
composto da: 25 maglie con Rivetto + 25 maglie senza Rivetto



GR 213 KIT

Kit Riparazione Catene RED Passo 0,325" - 1,3 mm
composto da: 25 maglie con Rivetto + 25 maglie senza Rivetto

GR 215 KIT

Kit Riparazione Catene RED Passo 0,325" - 1,5 mm
composto da: 25 maglie con Rivetto + 25 maglie senza Rivetto

Rotoli catena RED per motosega



R 013 M Mezzo Rotolo Dente Semitondo - Passo 1/4" - Spessore 0,50 mm 1,3 - 1200 maglie

R 111 M Mezzo Rotolo Catena Dente Semitondo - Passo 3/8" b.p. - Spessore 0,43 mm 1,1 - 820 mg

R 113 M Mezzo Rotolo Catena Dente Semitondo - Passo 3/8" b.p. - Spessore 0,50 mm 1,3 - 820 mg

R 213 M Mezzo Rotolo Catena Dente Semitondo - Passo 0,325" - Spessore 0,50 mm 1,3 - 920 mg

R 215 M Mezzo Rotolo Catena Dente Semitondo - Passo 0,325" - Spessore 0,58 mm 1,5 - 920 mg



R 111 Rotolo Catena Dente Semitondo - Passo 3/8" b.p. - Spessore 0,43 mm 1,1 - 1640 mg

R 113 Rotolo Catena Dente Semitondo - Passo 3/8" b.p. - Spessore 0,50 mm 1,3 - 1640 mg

R 213 Rotolo Catena Dente Semitondo - Passo 0,325" - Spessore 0,50 mm 1,3 - 1840 mg

R 215 Rotolo Catena Dente Semitondo - Passo 0,325" - Spessore 0,58 mm 1,5 - 1840 mg

Catene confezionate 1/4" semitondo



RC 011 28 S	Catena Dente Semitondo	1/4"	Spessore 0,43	1,1 mm	28 mg	(potatore a batteria Stihl, Ausonia)
RC 011 29 X	Catena Dente Semitondo	1/4"	Spessore 0,43	1,1 mm	29 mg	(per potatori a batteria Valgarden)
RC 011 32 V	Catena Dente Semitondo	1/4"	Spessore 0,43	1,1 mm	32 mg	(per potatori a batteria Volpi)
RC 011 34 X	Catena Dente Semitondo	1/4"	Spessore 0,43	1,1 mm	34 mg	(per potatori a batteria Valgarden)
RC 011 38 V	Catena Dente Semitondo	1/4"	Spessore 0,43	1,1 mm	38 mg	(per potatori a batteria Volpi, Ausonia)
RC 011 48 X	Catena Dente Semitondo	1/4"	Spessore 0,43	1,1 mm	48 mg	(mts e potatori batt. Valgarden, Ausonia)
RC 011 52 E	Catena Dente Semitondo	1/4"	Spessore 0,43	1,1 mm	52 mg	(adattabile Echo Shindaiwa)
RC 011 55 P	Catena Dente Semitondo	1/4"	Spessore 0,43	1,1 mm	55 mg	(adattabile Pellenc)
RC 011 56 S	Catena Dente Semitondo	1/4"	Spessore 0,43	1,1 mm	56 mg	(adattabile Stihl)
RC 011 57 S	Catena Dente Semitondo	1/4"	Spessore 0,43	1,1 mm	57 mg	(adattabile Stihl)
RC 011 58 G	Catena Dente Semitondo	1/4"	Spessore 0,43	1,1 mm	58 mg	(Adattabile a Greenworks)
RC 011 60 E	Catena Dente Semitondo	1/4"	Spessore 0,43	1,1 mm	60 mg	(adattabile Echo Shindaiwa)
RC 011 64 S	Catena Dente Semitondo	1/4"	Spessore 0,43	1,1 mm	64 mg	(adattabile Stihl)
RC 011 65 S	Catena Dente Semitondo	1/4"	Spessore 0,43	1,1 mm	65 mg	(adattabile Stihl)
RC 011 72 S	Catena Dente Semitondo	1/4"	Spessore 0,43	1,1 mm	72 mg	(adattabile Stihl)

RC 013 48 Catena Dente Semitondo - Passo 1/4" - Spessore 0,50 mm 1,3 - 48 mg

RC 013 52 Catena Dente Semitondo - Passo 1/4" - Spessore 0,50 mm 1,3 - 52 mg

RC 013 60 Catena Dente Semitondo - Passo 1/4" - Spessore 0,50 mm 1,3 - 60 mg



Catene confezionate 3/8" basso profilo



- RC 111 44** Catena Dente Semitondo - Passo 3/8" b.p. - Spessore 0,43 mm 1,1 - 44 mg
RC 111 50 Catena Dente Semitondo - Passo 3/8" b.p. - Spessore 0,43 mm 1,1 - 50 mg
- RC 113 40** Catena Dente Semitondo - Passo 3/8" b.p. - Spessore 0,50 mm 1,3 - 40 mg
RC 113 45 Catena Dente Semitondo - Passo 3/8" b.p. - Spessore 0,50 mm 1,3 - 45 mg
RC 113 50 Catena Dente Semitondo - Passo 3/8" b.p. - Spessore 0,50 mm 1,3 - 50 mg
RC 113 52 Catena Dente Semitondo - Passo 3/8" b.p. - Spessore 0,50 mm 1,3 - 52 mg
RC 113 53 Catena Dente Semitondo - Passo 3/8" b.p. - Spessore 0,50 mm 1,3 - 53 mg
RC 113 55 Catena Dente Semitondo - Passo 3/8" b.p. - Spessore 0,50 mm 1,3 - 55 mg
RC 113 56 Catena Dente Semitondo - Passo 3/8" b.p. - Spessore 0,50 mm 1,3 - 56 mg
RC 113 57 Catena Dente Semitondo - Passo 3/8" b.p. - Spessore 0,50 mm 1,3 - 57 mg

Catene confezionate 0,325" semitondo

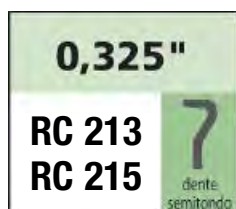

- RC 213 64** Catena Dente Semitondo - Passo 0,325" - Spessore 0,50 mm 1,3 - 64 mg
RC 213 66 Catena Dente Semitondo - Passo 0,325" - Spessore 0,50 mm 1,3 - 66 mg
RC 213 72 Catena Dente Semitondo - Passo 0,325" - Spessore 0,50 mm 1,3 - 72 mg
- RC 215 64** Catena Dente Semitondo - Passo 0,325" - Spessore 0,58 mm 1,5 - 64 mg
RC 215 66 Catena Dente Semitondo - Passo 0,325" - Spessore 0,58 mm 1,5 - 66 mg
RC 215 72 Catena Dente Semitondo - Passo 0,325" - Spessore 0,58 mm 1,5 - 72 mg



Metodo codifica lameguida

BARRE	esempio: K.116.JH			
	K	1	16	JH
	La prima lettera indica il passo a cui si adatta la barra:	La prima cifra indica lo spessore della scanalatura della barra nella quale si inserisce e scorre la catena.	La seconda e terza cifra insieme indicano la lunghezza della barra espressa in pollici.	Le lettere che completano la sigla indicano il tipo di attacco della barra e a quale modello di motosega può essere montata la barra stessa.
	Q 1/4" N 3/8" basso profilo K 0,325" A 3/8" B 404"	0 mm 1,1 - 0,43" 1 mm 1,3 - 0,50" 2 mm 1,5 - 0,58" 3 mm 1,6 - 0,63"	08 8" cm 20 10 10" cm 25 12 12" cm 30 14 14" cm 35 15 15" cm 38 16 16" cm 40 18 18" cm 46 20 20" cm 50	Per maggiore chiarezza consultare la tabella sotto riportata.

Adattabile ad alcuni modelli delle seguenti marche di motosega	
PT1	Motoseghe varie da potatura
PT2	Motoseghe varie da potatura
ST1	Stihl, Alpina, Castor, Efco, Oleo-Mac, Stiga
PT3	Active, Alpina, Castor, Dolmar, Echo, Efco, Hitachi, Husqvarna, Jonsered, Mc-Culloch, Oleo-Mac, Shindaiwa, Stiga, Tas-Tanaka, Zenoah
MC	Mc-Culloch
JH	Husqvarna, Jonsered, Alpina, Castor, Dolmar, Efco, Mc-Culloch, Oleo-Mac, Stiga, Zenoah
SE	Shindaiwa, Echo, Tas-Tanaka
ST	Stihl (ST-2 325" mm 1,6) (ST-3 3/8" mm 1,6)
OJ	Oleo-Mac, Jonsered, Efco, Mc-Culloch
JHS	Jonsered, Husqvarna, Shindaiwa, Alpina, Efco

Tabella attacchi - Dimensioni reali

PT-1	referimento A 041	STELLITE	1.1 - 1.3
VARIE	Motoseghe da Potatura di varie marche e modello		
	Verificare la compatibilità appoggiando la barra da sostituire sopra l'immagine dell'attacco		

PT-2	referimento A 041	1/4" - 3/8"	1.1 - 1.3
VARIE	Motoseghe da Potatura di varie marche e modello		
	Verificare la compatibilità appoggiando la barra da sostituire sopra l'immagine dell'attacco		

PT 1



PT 2



Tabella attacchi

Dimensioni reali

ST-1	referimento A 074	3/8" b.p.	1.1
Alpina			
Castor			
Efco			
Oleo-Mac			
Stiga			
Stihl			

ST-1	referimento A 074	3/8" b.p.	1.3
Alpina			
Castor			
Efco			
Oleo-Mac			
Stiga			
Stihl			

PT-3	referimento A 041	3/8" b.p.	1.3
Active	Echo	Jonsered	Stiga
Alpina	Efco	Mc-Culloch	Tas-Tanaka
Castor	Hitachi	Oleo-Mac	Zenoah
Dolmar	Husqvarna	Shindaiwa	

ST 1



PT 3



Tabella attacchi - Dimensioni reali

MC	riferimento A 318	3/8" b.p.	1.3
Mc-Culloch			

JH1	riferimento K 095	325	1.3
Alpina	Efco	Mc-Culloch	Zenoah
Castor	Husqvarna	Oleo-Mac	
Dolmar	Jonsered	Stiga	

JH2	riferimento K 095	325"	1.5
Active	Dolmar	Jonsered	Stiga
Alpina	Efco	Mc-Culloch	Zenoah
Castor	Husqvarna	Oleo-Mac	



Tabella attacchi - Dimensioni reali

SE	referimento A 041	325"	1.5
Echo			
Shindaiwa			
Tas-Tanaka			



ST-2	referimento D 025	325"	1.6
Stihl			

ST-3	referimento D 025	3/8"	1.6
Stihl			



Tabella attacchi - Dimensioni reali

OJ	referimento D 024	3/8"	1.5
Efco			
Jonsered			
Mc-Culloch			
Oleo-Mac			

JHS	referimento D 009	3/8"	1.5
Alpina			
Efco			
Husqvarna			
Jonsered			
Shindaiwa			



Codice TKF	Lunghezza	Passo	Spessore	Attacco	Rif. Oregon	Maglie Catena indicativo
------------	-----------	-------	----------	---------	-------------	--------------------------

N 012 ST	12" - cm 30	3/8" b.p.	mm 1,1 - 0,43	ST1	A 074	44
N 014 ST	14" - cm 35					50
Alpina	Elettra Energy Sinergy P360 PR361 P370 P390 PR391 PR270 PR280					
Castor	Elettra High Tech CP360 CP370 CP380					
Efco	Alcuni modelli (vedere campione con attacco)					
Oleo-Mac	Alcuni modelli (vedere campione con attacco)					
Stiga	Alcuni modelli (vedere campione con attacco)					
Stihl	HT70 HT75 HT100 HT101 HT131HTE60 017019T MS190 E140 023 MSE140 MSE160 MS170 MS171 MSE180 MS181 MSE190 MS191T MS192 MSE210 MS230 MS241 MS251					

C 1108 CARV	8" - cm 20	1/4"	mm 1,1 - 0,43	PT1	A 041	52-54
C 1110 CARV	10" - cm 25					60-62
C 1308 CARV	8" - cm 20	1/4"	mm 1,3 - 0,50	PT1	A 041	52-54
C 1310 CARV	10" - cm 25					60-62
Q 1308 TOP	8" - cm 20	1/4"	mm 1,3 - 0,50	PT1	A 041	52-54
Q 1310 TOP	10" - cm 25					60-62
Q 1310 SLIM	10" - cm 25	1/4"	mm 1,3 - 0,50	PT2	A 041	62
N 1310 SLIM	10" - cm 25	3/8" b.p.	mm 1,3 - 0,50			42
S 1110 SS	10" - cm 25	1/4"	mm 1,1 - 0,43	SS	Stihl 56 - GW 58	

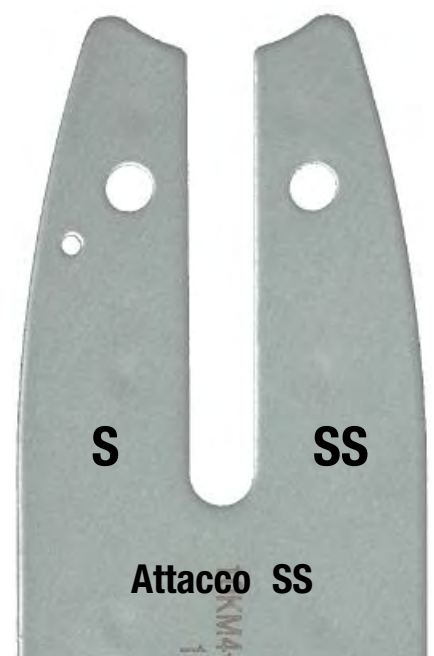
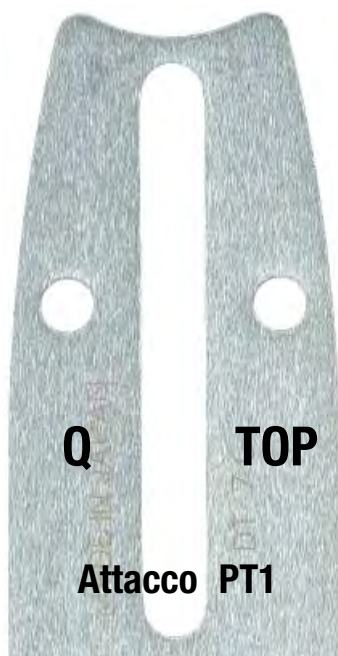
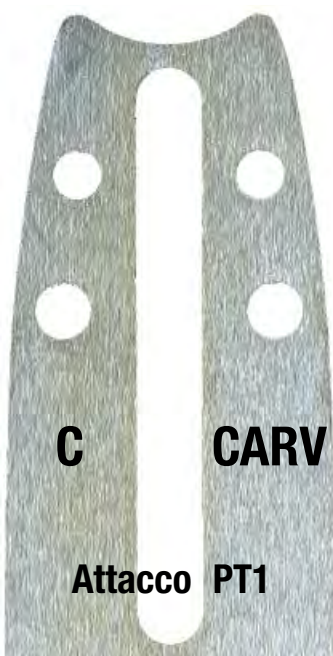

Barre CARVING

C 1308 CARV Lamaguida Stellite 8" 20 cm (cat. 52 mg) - 1,3 mm - 0,50 - Attacco PT1

C 1310 CARV Lamaguida Stellite 10" 25 cm (cat. 60 mg) - 1,3 mm - 0,50 - Attacco PT1

Lameguida STELLITE dalla forma a punta, particolarmente consigliate per motoseghe semiprofessionali fino a 30 cc specialmente nella versione Top-Handle (mts da potatura). Adattabili a pignoni e catene passo 1/4" (prima di montare la barra assicurarsi che pignone e catena siano compatibili).



Barre CARVING Professional

Q 1108 TOP Lamaguida Stellite 8" 20 cm (catena 52 mg) - 1,1 mm - 0,43 - Attacco PT1

Q 1110 TOP Lamaguida Stellite 10" 25 cm (catena 60 mg) - 1,1 mm - 0,43 - Attacco PT1

Q 1310 TOP Lamaguida Stellite 10" 25 cm (catena 60 mg) - 1,3 mm - 0,50 - Attacco PT1

Lameguida Professionali STELLITE modello Carving, costruite con acciaio speciale, leggero e resistente. Consigliate per motoseghe da potatura anche professionali, di qualsiasi marca e cilindrata.

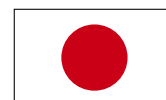

Made in Japan

Barre SLIM

Q 1310 SLIM Lamaguida Roll-Top - 1/4" - 1,3 mm - 0,50 - 10" 25 cm (cat. 60 mg) - Attacco PT2

N 1310 SLIM Lamaguida Roll-Top - 3/8" b.p. - 1,3 mm - 0,50 - 10" 25 cm (cat. 42 mg) - Attacco PT2

Lameguida ROLL-TOP dal disegno snello per avere maggiore manovrabilità più leggerezza e lunga durata. Adattabile a motoseghe fino a 30 cc specialmente nella versione Top-Handle (motoseghe da potatura) - Disponibili con passo 3/8" b.p. e passo 1/4"



Barre SS

S 1110 SS Lamaguida Roll-Top - 1/4" - 1,1 mm - 0,43 - 10" 25 cm - Attacco SS

S 1112 SS Lamaguida Roll-Top - 1/4" - 1,1 mm - 0,43 - 12" 30 cm - Attacco SS

Lameguida ROLL-TOP adattabile a motoseghe nella versione Top-Handle: Greenworks a batteria 58 maglie e Stihl da potatura



Barre per motosega



C 1004 XP	Lamaguida Roll-Top - Passo 1/4" - 0,43 - mm 1.1 - 4" cm 10 - Potatore XP-10 NP
C 1205 XP	Lamaguida Roll-Top - Passo 1/4" - 0,43 - mm 1.1 - 5" cm 12 - Potatore XP-12 NP
C 2008 XP	Lamaguida Roll-Top - Passo 1/4" - 0,43 - mm 1.1 - 8" cm 20 - Potatore XP-20 SP
C 2209 XP	Lamaguida Roll-Top - Passo 1/4" - 0,43 - mm 1.1 - 9" cm 22 - Potatore XT-26 SP
N 012 ST	Lamaguida Roll-Top - Passo 3/8" b.p. - 0,43 - mm 1,1 - 12" cm 30 - Attacco ST1
N 014 ST	Lamaguida Roll-Top - Passo 3/8" b.p. - 0,43 - mm 1,1 - 14" cm 35 - Attacco ST1
N 114 ST	Lamaguida Roll-Top - Passo 3/8" b.p. - 0,50 - mm 1,3 - 14" cm 35 - Attacco ST1
N 116 ST	Lamaguida Roll-Top - Passo 3/8" b.p. - 0,50 - mm 1,3 - 16" cm 40 - Attacco ST1
N 110 PT	Lamaguida Roll-Top - Passo 3/8" b.p. - 0,50 - mm 1,3 - 10" cm 25 - Attacco PT3
N 112 PT	Lamaguida Roll-Top - Passo 3/8" b.p. - 0,50 - mm 1,3 - 12" cm 30 - Attacco PT3
N 114 PT	Lamaguida Roll-Top - Passo 3/8" b.p. - 0,50 - mm 1,3 - 14" cm 35 - Attacco PT3
N 116 PT	Lamaguida Roll-Top - Passo 3/8" b.p. - 0,50 - mm 1,3 - 16" cm 40 - Attacco PT3
N 114 MC	Lamaguida Roll-Top - Passo 3/8" b.p. - 0,50 - mm 1,3 - 14" cm 35 - Attacco MC
N 116 MC	Lamaguida Roll-Top - Passo 3/8" b.p. - 0,50 - mm 1,3 - 16" cm 40 - Attacco MC
K 115 JH	Lamaguida Roll-Top - Passo 0.325" - 0,50 - mm 1,3 - 15" cm 38 - Attacco JH1
K 116 JH	Lamaguida Roll-Top - Passo 0.325" - 0,50 - mm 1,3 - 16" cm 40 - Attacco JH1
K 118 JH	Lamaguida Roll-Top - Passo 0.325" - 0,50 - mm 1,3 - 18" cm 46 - Attacco JH1
K 215 JH	Lamaguida Roll-Top - Passo 0.325" - 0,58 - mm 1,5 - 15" cm 38 - Attacco JH2
K 216 JH	Lamaguida Roll-Top - Passo 0.325" - 0,58 - mm 1,5 - 16" cm 40 - Attacco JH2
K 218 JH	Lamaguida Roll-Top - Passo 0.325" - 0,58 - mm 1,5 - 18" cm 46 - Attacco JH2
K 215 SE	Lamaguida Roll-Top - Passo 0.325" - 0,58 - mm 1,5 - 15" cm 38 - Attacco SE
K 216 SE	Lamaguida Roll-Top - Passo 0.325" - 0,58 - mm 1,5 - 16" cm 40 - Attacco SE
K 218 SE	Lamaguida Roll-Top - Passo 0.325" - 0,58 - mm 1,5 - 18" cm 46 - Attacco SE
K 316 ST	Lamaguida Roll-Top - Passo 0.325" - 0,63 - mm 1,6 - 16" cm 40 - Attacco ST2
K 318 ST	Lamaguida Roll-Top - Passo 0.325" - 0,63 - mm 1,6 - 18" cm 46 - Attacco ST2
A 318 ST	Lamaguida Roll-Top - Passo 3/8" - 0,63 - mm 1,6 - 18" cm 46 - Attacco ST3
A 320 ST	Lamaguida Roll-Top - Passo 3/8" - 0,63 - mm 1,6 - 20" cm 50 - Attacco ST3
A 218 OJ	Lamaguida Roll-Top - Passo 3/8" - 0,58 - mm 1,5 - 18" cm 46 - Attacco OJ
A 218 JHS	Lamaguida Roll-Top - Passo 3/8" - 0,58 - mm 1,5 - 18" cm 46 - Attacco JHS
A 220 JHS	Lamaguida Roll-Top - Passo 3/8" - 0,58 - mm 1,5 - 20" cm 50 - Attacco JHS
45 CB	Copribarra Nero - Lunghezza cm 45 - Per Barre fino a 18"
50 CB	Copribarra Nero - Lunghezza cm 50 - Per Barre fino a 20"



Kit barra e catena



SB 10



SB 12



SB 14



SB 16



KIT BARRA E CATENA in Blister per ELETTOSEGHE e MOTOSEGHE fino a cc 38 circa

SB 10

Barra 3/8" basso profilo - 10" cm 25 - Catena 3/8" basso profilo - 40 maglie

SB 12

Barra 3/8" basso profilo - 12" cm 30 - Catena 3/8" basso profilo - 45 maglie

SB 14

Barra 3/8" basso profilo - 14" cm 35 - Catena 3/8" basso profilo - 52 maglie

SB 16

Barra 3/8" basso profilo - 16" cm 40 - Catena 3/8" basso profilo - 56 maglie

Pignoni catena fissi



Pignoni catena con anello autoallineante



Codice	Descrizione	Passo	Denti	
Q 8 5084	Pignone FISSO TKF	1/4"	8 D	
Shindaiwa - Echo	Sdk 269T - Echo 260			
Q 8 5085	Pignone FISSO TKF	1/4"	8 D	
Husqvarna Jonsered Zenoah	Husqv 425 - Jons 2125 - ZM2500			
N 6 5003	Pignone FISSO TKF	3/8" b.p.	6 D	
Alpina Castor	PR350, P34, 360, 361, 370, 371, 390, 391, P411			
N 6 5024	Pignone FISSO TKF	3/8" b.p.	6 D	
Dolmar	33, 39, 100, 102, PS400, 330, 340, 341, 342, 344, 410, 275, 285, PS411			
N 6 5058	Pignone FISSO TKF	3/8" b.p.	6 D	
Echo	CS301, 302, 315, 330, 351, 360			
N 6 5077	Pignone FISSO TKF	3/8" b.p.	6 D	
Echo	CS3000, CS3050, CS3350, CS 3400, CS340, 341, CS3450, 346, CS3500, CS320T, CS350T			
N 6 5331	Pignone FISSO TKF	3/8" b.p.	6 D	
Husqvarna	36, 41, 136, 137, 141, 142			
N 6 5331	Pignone FISSO TKF	3/8" b.p.	6 D	
Jonsered	2035, 2036, 2040, 2137			
N 6 5658	Pignone FISSO TKF	3/8" b.p.	6 D	
Husqvarna Jonsered Zenoah	Husqv 425 - Jons 2125 - ZM2500			
N 6 5269	Pignone FISSO TKF	3/8" b.p.	6 D	
Mc Culloch	SUPERPRO40, 3200, 365, MINIMAC, TITAN 35, 40, PROMAC 3025, 2316, 2318, 3000, MAC110, 140, POWERMAC 310, 340			
N 6 5306	Pignone FISSO TKF	3/8" b.p.	6 D	
Oleo Mac	936, 940			
N 6 5412	Pignone FISSO TKF	3/8" b.p.	6 D	
Oleo Mac - Zenoah	931, 932, E131, E132 - G300TS, G310TS, G320TS, G3100TS, G3200TS			
N 6 5080	Pignone FISSO TKF	3/8" b.p.	6 D	
Shindaiwa - Echo	Sdk 269T - Echo 260			
N 6 5511	Pignone FISSO TKF	3/8" b.p.	6 D	
Stihl	MS192T, MS200T, 020T, 200T, MS200			
N 6 5535	Pignone FISSO TKF	3/8" b.p.	6 D	
Stihl	017, 018, 019, 019T, 021, 023, 025, MS170, MS180, MS181, MS190, MS192, MS210, MS211, MS230, MS250,			

Codice	Descrizione	Passo	Denti	
K 7 5002	Pignone FISSO TK	0,325"	7 D	
Alpina Castor	400, 402, 420, 442, 450, 460, 462, 472, 482, 500, 510, P522			
K 7 5061	Pignone FISSO TKF	0,325"	7 D	
Echo	CS3600, CS3700, CS3900, 400, CS4100, CS4100, CS4200, 440, CS4400, CS4510, CS4600			
K 7 5172	Pignone FISSO TKF	0,325"	7 D	
Husqvarna	340, 345, 346, 350, 351, 353			
K 7 5174	Pignone FISSO TKF	0,325"	7 D	
Husqvarna	50, 51, 55, 254, 257			
K 7 5180	Pignone FISSO TKF	0,325"	7 D	
Husqvarna	440, 445, 450, 455			
K 7 5330	Pignone FISSO TKF	0,325"	7 D	
Husqvarna	36, 41, 136, 137, 141, 142			
K 7 5172	Pignone FISSO TKF	0,325"	7 D	
Jonsered	2141, 2145, 2149, 2150, 2151, 2152, 2153, 2156, 2245, 2250			
K 7 5330	Pignone FISSO TKF	0,325"	7 D	
Jonsered	2035, 2036, 2040, 2137			
K 7 5515	Pignone FISSO TKF	0,325"	7 D	
Stihl	024, 026, MS260, MS240, MS270, MS280, MS281			
K 7 5536	Pignone FISSO TKF	0,325"	7 D	
Stihl	017, 018, 019, 019T, 021, 023, 025, MS170, MS180, MS181, MS190, MS192, MS210, MS211, MS230, MS250			
A 7 5156	Pignone FISSO TKF	3/8"	7 D	
Husqvarna	61, 66, 266, 268, 272			
A 7 5159	Pignone FISSO TKF	3/8"	7 D	
Husqvarna	65, 77, 180, 280, 380, 480			
A 7 5300	Pignone FISSO TKF	3/8"	7 D	
Oleo Mac	250, 251, 252, 254, 264, 350, 355, SUPER250			
A 7 5519	Pignone FISSO TKF	3/8"	7 D	
Stihl	034, 036, 029, 039, MS290, MS310, MS311, MS340, MS360, MS361, MS362, MS390, MS391			

codice TKF	Descrizione	Passo	Denti	
K 7 5002 AN	Pignone con ANELLO	0,325"	7 D	
Alpina Castor	400, 402, 420, 442, 450, 460, 462, 472, 482, 500, 510, P522			
K 7 5061 AN	Pignone con ANELLO	0,325"	7 D	
Echo	CS3600, CS3700, CS3900, 400, CS4100, CS4100, CS4200, 440, CS4400, CS4510, CS4600			
K 7 5172 AN	Pignone con ANELLO	0,325"	7 D	
Husqvarna	340, 345, 346, 350, 351, 353			
K 7 5172 AN	Pignone con ANELLO	0,325"	7 D	
Jonsered	2141, 2145, 2149, 2150, 2151, 2152, 2153, 2156, 2245, 2250			
K 7 5174 AN	Pignone con ANELLO	0,325"	7 D	
Husqvarna	50, 51, 55, 254, 257			
K 7 5180 AN	Pignone con ANELLO	0,325"	7 D	
Husqvarna	440, 445, 450, 455			
K 7 5515 AN	Pignone con ANELLO	0,325"	7 D	
Stihl	024, 026, MS260, MS240, MS270, MS280, MS281			
A 7 5156 AN	Pignone con ANELLO	3/8"	7 D	
Husqvarna	61, 66, 266, 268, 272			
A 7 5242 AN	Pignone con ANELLO	3/8"	7 D	
Husqvarna	365, 371, 372, 385, 390, 570, 575			
A 7 5519 AN	Pignone con ANELLO	3/8"	7 D	
Stihl	034 036 029 039 MS290 MS310 MS311 MS340 MS360 MS361 MS362 MS390 MS391			
A 7 5538 AN	Pignone con ANELLO	3/8"	7 D	
Stihl	017, 018, 019, 019T, 021, 023, 025, MS170, MS180, MS181, MS190, MS192, MS210, MS211, MS230, MS250			

PIGNONE FISSO



PIGNONE CON ANELLO



Kit Carving



Possibilità di selezionare Barre, Catene e Pignoni per costruire il Kit Carving in base al modello di motosega da potatura a cui volete applicarlo.
Per informazioni più dettagliate rivolgetevi al Servizio Assistenza Valgarden 0733 658031

Cunei di abbattimento

- CN 180** Cuneo di abbattimento in materiale super resistente - 180 mm - 7 "
- CN 250** Cuneo di abbattimento in materiale super resistente - 250 mm - 10"
- CN 300** Cuneo di abbattimento in materiale super resistente - 300 mm - 12"



Anelli autoallineanti

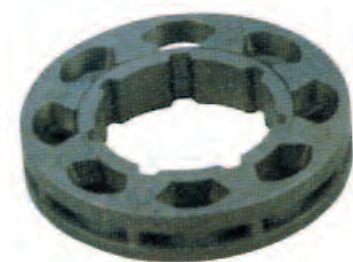

0,325" 7 denti		0,325" 8 denti		404" 7 denti	
1		small	2		small
			3		
			standard		
3/8" 7 denti		3/8" 7 denti		3/8" 8 denti	
4		small	5		standard
			6		
			standard		
325 SML 7	1	Passo 0,325" - 7 denti - Scanalatura Smal			
325 SML 8	2	Passo 0,325" - 8 denti - Scanalatura Small			
404 STD 7	3	Passo 404" - 7 denti - Scanalatura Standard			
380 SML 7	4	Passo 3/8" - 7 denti - Scanalatura Small			
380 STD 7	5	Passo 3/8" - 7 denti - Scanalatura Standard			
380 STD 8	6	Passo 3/8" - 8 denti - Scanalatura Standard			
014 STD 9	7	Passo 1/4" - 9 denti - Scanalatura Standard			
					7
					standard

**Immagini a grandezza reale degli anelli passo 1/4" 0,325" 3/8" 404"
Appoggiare l'anello campione sopra la foto per individuare il modello necessario**

Attrezzatura per catene

AI 250

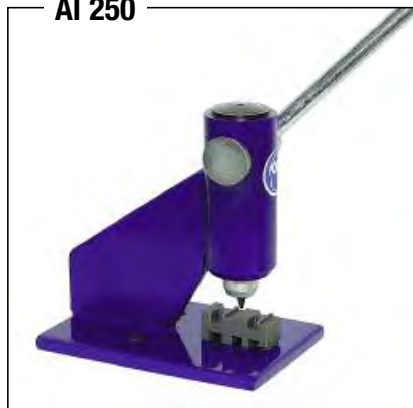

AM 002
Affilcatene Elettrico
85 Watt RPC

AI 150
Imbutitore Semiprofessionale
Modello Spinner

AI 250
Rompicatena Semiprofessionale
Modello Breaker

AM 002



AI 150



AM 150



AM 150 Affilcatene manuale



Attrezzatura per catene

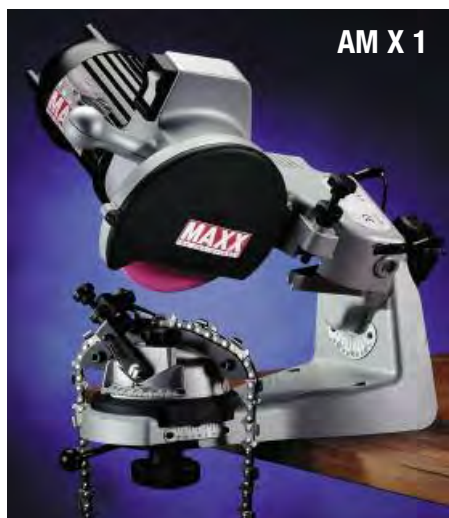

AFFILCATENE ELETTRICI ED ACCESSORI

- AM X 1** Affilcatene Elettrico 180 Watt Professionale - 2950 g/m
Serraggio catena automatico - Luce sul punto di affilatura
Possibilità di affilare nello stesso modo i denti DX e SX
- AM 001** Affilcatene Elettrico 214 W - 2800 g/min Professionale
- AM 104** Mola AMX1 e A001 (145 x 3 x 22) 1/4" - 3/8"BP - 0,325"
AM 105 Mola AMX1 e A001 (145 x 4,5 x 22) 3/8" - 404"
- AM 107X** Mola 105 x 3 x 22 - 1/4" - 3/8"BP - 0,325"
AM 108X Mola 105 x 4,5 x 22 - 3/8" - 404"



IMBUTITORI E ROMPICATENA

- AI 100** Apparecchio imbutitore da banco
- AI 103** Testina ricambio 1/4" - 3/8"BP - 0,325"
AI 104 Testina ricambio 3/8" - 404"
- AI 200** Apparecchio rompicatena da banco
- AI 205** Punzone ricambio universale
AI 204 F Incudine speciale universale fissa
AI 204 R Incudine speciale universale regolabile



AI 103-104



AI 205



AI 204 F



AI 204 R

vallorbe[®]
SWISS

CERTIFICAT DE DISTRIBUTEUR AGRÉÉ

Les Usines Métallurgiques de Vallorbe SA certifient que

VALLESI S.R.L.

ITALIE

est un **distributeur agréé VALLORBE**

Validité: du 01.01.2023 au 31.12.2023



René Ronchetti
CEO



Marie-Claude Frossard
Responsable du Bureau des Ventes

Tondini per catene mts

vallorbe
+
swiss



TV 32	Tondino VALLORBE	1/8	3,2 mm
TV 36	Tondino VALLORBE	9/64	3,6 mm
TV 40	Tondino VALLORBE	5/32	4,0 mm – 1/4" e 3/8" bp
TV 45	Tondino VALLORBE	11/64	4,5 mm – 3/8" bp e 0,325"
TV 48	Tondino VALLORBE	3/16	4,8 mm – 0,325
TV 52	Tondino VALLORBE	13/64	5,2 mm – 3/8"
TV 55	Tondino VALLORBE	7/32	5,5 mm – 404"
TV 60	Lima piatta 6" VALLORBE		

Attenzione: imballo minimo per tondini e lime 12 pezzi

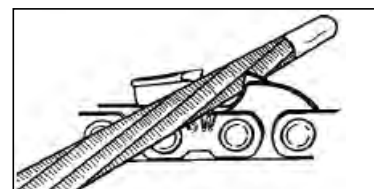



TB 40 Tondino BAHCO 5/32 mm 4,0 – 1/4" e 3/8" bp

TB 60 Lima piatta 6" BAHCO

Attenzione: imballo minimo per tondini e lime 12 pezzi

TB 60

IT 120



IT 100



IT 101



IT 120 Morsa fermabarra per affilatura con tondini

IT 100 Impugnatura tondini in nylon

IT 101 Impugnatura tondini in nylon Semi-pro

Olio mix 2T

VL 001 JFC Olio Mix VALSYNT 2% - 100 ml
Box Espositore da 24 flaconi
Semi-Sintetico JASO FC - Qualità Standard

VL 010 JFC Olio Mix VALSYNT 2% - Litri 1,0
Box Espositore da 12 taniche
Tanica speciale con dosatore incorporato da ml 100
Semi-Sintetico JASO FC - Qualità Standard



VL 201 JFD Olio Mix VALSYNT 2% - 100 ml
Box Espositore da 24 flaconi
100% Sintetico JASO FD - Professionale

VL 210 JFD Olio Mix VALSYNT 2% - Litri 1,0
Box Espositore da 12 taniche
Tanica speciale con dosatore incorporato da ml 100
100% Sintetico JASO FD - Professionale



Protettivo per catene motosega



2002



5001

DESCRIZIONE

Bioval 2002 e 5001 sono protettivi per catene da motosega destinati ad un utilizzo hobbistico.

PROPRIETÀ E PRESTAZIONI

Bioval 2002 e 5001 non danneggiano l'ambiente e sono formulati con una miscela di oli naturali particolarmente consigliati per lavori a temperature non inferiori a 2° circa. Sconsigliati nei periodi invernali.

APPLICAZIONI

Bioval 2002 e 5001 assicurano una discreta lubrificazione a barre e catene di motoseghe e sono particolarmente consigliati per legname giovane e destinati ad utilizzatori non professionisti. Si consiglia vivamente di agitare il prodotto prima dell'uso e di pulire accuratamente le motoseghe dopo averle usate evitando di lasciare il prodotto inutilizzato per lunghi periodi.

SALUTE E SICUREZZA

Sulla base delle informazioni tossicologiche disponibili è stato determinato che questo prodotto, quando correttamente utilizzato non ha effetti nocivi sulla salute dell'operatore e dell'ambiente ed è rispondente alle direttive della Comunità Europea atte alla salvaguardia dell'ambiente.

LC 2002 Tanica bianca da 2 litri - Tappo rosso - Cartoni da 9 taniche cad - Bancale da 270 taniche

LC 5001 Tanica bianca da 5 litri - Tappo rosso - Cartoni da 4 taniche cad - Bancale da 128 taniche

CARATTERISTICHE CHIMICHE FISICHE MEDIE

COLORE	ASTM 01500 - AMBRATO SCURO - 2/3
DENSITA A 15° C kg/dm ³	0,8950
PUNTO DI INFIAMMABILITÀ (ASTM 093)	> 280° C
VISCOSITÀ A 20° C	> 52 cSt
VISCOSITÀ A 40° C	> 38 cSt
POUR POINT (ASTM D97) punto scorrimento	-10° C
BIODEGRADABILITÀ	> 90%
ASCIUGATURA DOPO 72 ORE	3/4
PUNTO DI CONGELAMENTO	- 2° C

I dati sopra riportati non costituiscono specifica e sono soggetti alle normali tolleranze di produzione

Protettivo biodegradabile catene

**LC 5000 BLU**

Protettivo per catene
GOOD QUALITY
Litri 5 - (cartoni da 4 taniche)
Bancale da 128 taniche

**LC 190 BLU**

Protettivo per catene
GOOD QUALITY
in barile da litri 190 circa

5000 BLU**190 litri BLU****DESCRIZIONE**

Bioval 5000 BLU è un protettivo biodegradabile al 100% specifico per la lubrificazione di barre e catene di motoseghe, composto da una miscela di esteri vegetali di prima raffinazione. La sua biodegradabilità superiore al 90%, secondo la metodologia CEC L 33-A-93, consente il decadimento naturale del prodotto in tempi relativamente brevi.

PROPRIETÀ E PRESTAZIONI

Elevata resistenza all'ossidazione, elevata protezione dalla ruggine e dalla corrosione e alto potere antiusura per le parti metalliche di barra e catena. Buona fluidità anche a basse temperature ed elevata adesività e viscosità durante le operazioni di taglio con qualsiasi tipo di legname.

CERTIFICAZIONI

Bioval 5000 BLU assicura una ottima lubrificazione a barre e catene di motoseghe di qualsiasi tipo o marca. Il prodotto ha ottenuto le certificazioni SGS ISO 9001, SGS ISO 22000, KOSHER.

SALUTE E SICUREZZA: sulla base delle informazioni tossicologiche disponibili è stato determinato che questo prodotto non ha effetti nocivi sulla salute dell'operatore e dell'ambiente essendo formulato per ottemperare alle direttive della Comunità Europea atte alla salvaguardia dell'ambiente.

CONFEZIONI DISPONIBILI: taniche da 5 litri in cartoni da 4 taniche cad. - Bancale da 128 taniche

CARATTERISTICHE CHIMICHE FISICHE MEDIE

ASPETTO	LIQUIDO LIMPIDO
COLORE	CHIARO
PUNTO DI INFIAMMABILITÀ	195 °C ASTM-D-92
DENSITÀ A 20 °C	0,920 kg/l ASTM-D-1298
VISCOSITÀ A 40 °C cST	45-55 ASTM-T-455
PUNTO DI CONGELAMENTO	- 10 °C ASTM-D-97

I dati sopra riportati non costituiscono specifica e sono soggetti alle normali tolleranze di produzione

Protettivo Extra Quality



LC 4 F
 Protettivo per catene
semi-sintetico
 EXTRA QUALITY
 Tuniche da 4 Litri
 Cartoni da 4 tuniche
 Bancale da 160 tuniche

**SPECIALE
 PER MOTOSEGHE
 DA POTATURA**



FORMULA QUATTRO



LC 1 F
 Protettivo per catene **semi-sintetico** EXTRA QUALITY
 Tuniche da 1 litro - Cartoni da 9 tuniche - Bancale da 432 tuniche

APPLICAZIONI

Per la particolare additivazione e natura del FORMULA QUATTRO risulta essere particolarmente consigliato per gli operatori che utilizzano motoseghe da potatura anche professionali e per lavori a temperature particolarmente basse ovvero per lavori saltuari con lunghi tempi di inutilizzo della motosega.

PREROGATIVE E STOCCAGGIO

FORMULA QUATTRO è un fluido la cui composizione chimica assicura una ottimale lubrificazione evitando drasticamente gli spiacevoli inconvenienti di incollaggio e retinatura durante i periodi di ferma stagionale. Si raccomanda di stoccare il prodotto in luoghi asciutti e comunque a temperature non inferiori a -13°C per prolungati periodi di tempo.

CONFEZIONI DISPONIBILI: Tuniche da 1 litro contenute in cartoni da 9 tuniche cad. - Bancale da 432 tuniche
 Tuniche da 4 litri contenute in cartoni da 4 tuniche cad. - Bancale da 160 tuniche

CARATTERISTICHE CHIMICHE FISICHE MEDIE

ASPETTO E COLORE	LIQUIDO INCOLORE TRASPARENTE
DENSITA A 20°C kg/dm^3 (ASTM D1500)	0,885
PUNTO DI INFIAMMABILITÀ (ASTM 093)	$> 285^{\circ}\text{C}$
VISCOSITÀ A 20°C	> 46 cSt
VISCOSITÀ A 40°C	> 19 cSt
POUR POINT (ASTM D97) punto scorrimento	-30°C
ASCIUGATURA DOPO 72 ORE	5
PUNTO DI CONGELAMENTO	-15°C

I dati sopra riportati non costituiscono specifica e sono soggetti alle normali tolleranze di produzione

Protettivo per catene **TEK plus**



CON
BECCUCCIO
SALVAGOCCIA

TP 501

SCHEDA TECNICA TEK PLUS

Protettivo Biodegradabile Anticorrosivo

Il protettivo per catene da motosega TEK PLUS è un protettivo biodegradabile al 100% composto da una miscela di esteri vegetali di prima raffinazione. La sua biodegradabilità maggiore del 90%, secondo la metodologia CEC L 33 A 93, consente il decadimento naturale del prodotto in tempi relativamente brevi.

Il prodotto è indicato per sistemi a perdita, come le catene delle motoseghe, nonché di ingranaggi scoperti e cinematismi vari.

Il prodotto possiede caratteristiche di lubricità e resistenza al calore, pertanto è adatto per catene di motoseghe di qualsiasi potenza e velocità.

Tale prodotto ha ottenuto la certificazione SGS ISO-9001, SGS ISO-22000, KOSHER.

Il prodotto usato nelle motoseghe non crea lacche sulla barra inoltre, vista la sua composizione mista con esteri antiossidanti, non crea essiccazione sulla catena. Bancale da 128 taniche.

Taniche da Lt.5 cartoni da 4 taniche	Densità a 20°C	Biodegradabilità	Viscosità a 40°C	Punto Fiamma ASTM D92	Punto Scorrimento °C
TP 501	0,920 kg/litro	100%	45-55 cSt	195°C	-10° ASTM D97

VK 4112



VK 4112

Elmetto professionale da boscaiolo con visiera a rete rinforzata e cuffie antirumore di alta qualità CE EN397, EN352, EN1731

TKI VK M6

Visiera ricambio per VK 4112

HJ 007

Giacca da lavoro Arancio Fluo e Nero senza protezioni antitaglio Consigliata per lavori di giardinaggio e forestali
Misure disponibili: M - L



B 9500

Guanti da lavoro Basic Classe 1 - EN381-7, EN388 EN 383: 2003 - EN 420: 2003
Misure: 9, 10, 11, 12

B 9500



T 001

Pantaloni da boscaiolo Arancio Fluo e Nero con protezioni antitaglio Classe 1 - 20 m/sec Norma EN 381-5 Consigliati per lavori forestali in particolare per l'utilizzo della motosega
Misure disponibili: M, L, XL, XXL



T 9501



T 9501

Guanti da lavoro Top Classe 1 - EN381-7, EN388
Misure: 9, 10, 11, 12

64 MTS



64 MTS

Scarpone con certificazione Antitaglio da motosega, tomaia in pelle fiore idrorepellente interamente foderata in TNT, traspirante con membrana TEPOR, puntale in acciaio e lamina tessuto multistrato, suola carrarmato

in gomma nitrilica (antiolio, anticalore, antiscivolo, antistatica) plantare anatomico estraibile e lavabile, lavorazione AGO - da 39 a 46
Classe 2 Normative: EN ISO 17249:2007
EN ISO 20345:2008 S3-WR-HRO-HI-CI-AN-SRC

Spaccalegna hobby piano orizzontale

SP 50 E

Spaccalegna idraulico
Modello Hobby
Piano di lavoro orizzontale
Forza max di taglio 5,0 Tonn
Motore monofase 2200 Watt
Lunghezza massima di spacco 52 cm
Diametro massimo di taglio 25 cm
Peso 55 kg



Spaccalegna hobby piano verticale

**SP 70 E**

Spaccalegna idraulico
Modello Hobby
Piano di lavoro verticale
Forza max di taglio 7,0 Tonn
Motore monofase 3000 Watt
Lunghezza massima di spacco 55 cm
Diametro massimo di taglio 30 cm
Peso 98,2 kg



Spaccalegna Professionali

SP 10 M
Spaccalegna Professionale
Piano fisso
Motore monofase 230 Volt
Forza max di taglio 9 Tonn
Apertura taglio 540 mm
Corsa Pistone 500 mm
Olio 12 L
Tipo di pompa G1 singola
Ingombro L 65 P 80 H 110 cm
Peso 165 kg



Versioni disponibili su ordinazione



Motore elettrico



Trattore Attacco Maschio

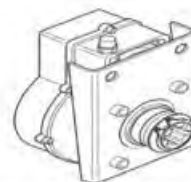

Trattore Attacco Femmina

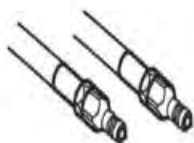

Trattore Attacco Idraulico



Doppio uso (Motore elettrico +
trattore attacco maschio)

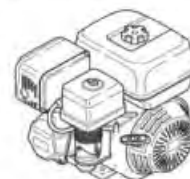

Motore a Scoppio

Transporter TP 310

TP 310 JET

Transporter cingolato
 Motore Loncin 4T OHV
 Cilindrata 196 cc
 Portata 300 kg
 Modello Semiprofessionale
 consigliato per utilizzatori privati
 Cambio meccanico
 3 vel. avanti + 1 RM
 Cassone standard 90 x 60 cm
 allargabile a 100 x 85 cm
 Altezza sponde 21 cm
 Sollevamento pianale
 manuale con leva
 Peso macchina 175 kg



3+1

TP 310 KIT

Transporter TP 310 JET
 fornito in Kit assemblaggio
 da montare presso la vostra sede

*Cavo Acceleratore
 JTR U.061000126
 Cavo Direzione JTR U.061000103
 Cavo Frizione JTR U.061000101
 Cavo Freno
 JTR U.061000102*

VGA TP 311 S

Kit Sovrasponde per TP 310 JET

VGA TP 312 N

Pala da neve per TP 310 JET

VGA TP 310 D

Optional cassone-vasca
 per TP 310 JET

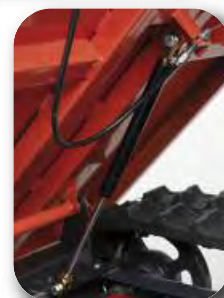

Dimensioni/Ingombro Transporter TP 310
 Lunghezza cm 146 - Larghezza cm 72 - Altezza cm 98 circa
 Cingoli Gommati di ricambio TP 300 - vga **CG 1806034**

Transporter TP 360

TP 360 HX1

TP 360 HX1

Transporter cingolato
Motore Honda 4T OHV GX-160
Cilindrata 168 cc - HP 5,5 circa
Portata Kg 350
Modello Professionale
con molle compensazione tendi-cingolo
Cambio meccanico 3 vel. avanti + 1 RM
Cassone standard cm 85x69
Sponde allargabili altezza cm 23
Sollevamento pianale manuale con leva
Peso macchina Kg 185

TP 360 JET

Motore Jet Power 4T OHV J-70
Cilindrata 208 cc - HP 7,0 circa



VGA TP 396 D

Optional Cassone-Vasca per TP 360

VGA TP 398 N

Pala Neve adattabile a TP 360



3+1

Dimensioni/Ingombro Transporter 3,5 q.li
Lunghezza cm 170 - Larghezza cm 74 - Altezza cm 110 circa
Cingoli Gommati di ricambio TP 360 - VGA **CG 1806034**

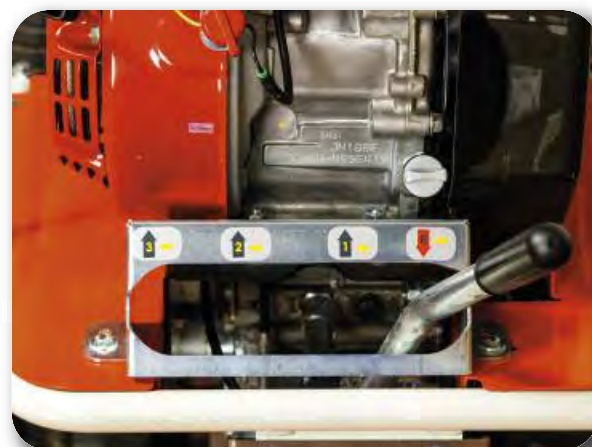

Transporter TP 440

TP 440 HX1

Transporter cingolato
 Motore Honda 4T OHV GX-160
 Cilindrata 168 cc - HP 5,5 circa
 Portata Kg 450
 Modello Professionale
 con molle di compensazione
 del tendi-cingolo
 Cambio meccanico 3 vel. avanti + 1 RM
 Cassone standard cm 85 x 69
 Sponde allargabili altezza cm 23
 Sollevamento pianale manuale con leva
 Peso macchina Kg 195



TP 440 HX1

TP 440 JET

Motore Jet Power 4T OHV J-70
 Cilindrata 208 cc - HP 7,0 circa

TP 440 JET IDRA

Modello TP 440 JET
 con ribaltamento idraulico
 del cassone o del dumper

TP 440 HX1 IDRA

Modello TP 440 HX1
 con ribaltamento idraulico
 del cassone o del dumper

Dimensioni/Ingombro
 Lunghezza cm 167
 Larghezza cm 73
 Altezza cm 115 circa
 Cingoli Gommati di ricambio
 VGA **CG 1806038**



VGA TP 496 D

Optional Cassone-Vasca per TP440

VGA TP 498 N

Pala Neve adattabile a TP440

TP 396 D — TP 496 D



TP 398 N — TP 498 N



Cingoli gommati



180 60 34

asole trazione
interasse asole trazione
larghezza battistrada

- VGA **CG 180 60 34** Coppia Cingoli Gommati - 180 x 60 x 34
- VGA **CG 180 60 35** Coppia Cingoli Gommati - 180 x 60 x 35
- VGA **CG 180 60 36** Coppia Cingoli Gommati - 180 x 60 x 36
- VGA **CG 180 60 37** Coppia Cingoli Gommati - 180 x 60 x 37
- VGA **CG 180 60 38** Coppia Cingoli Gommati - 180 x 60 x 38
- VGA **CG 180 72 31** Coppia Cingoli Gommati - 180 x 72 x 31

I cingoli di ricambio per Transporters devono essere venduti a coppia. Garanzia 24 mesi per utilizzatori privati (vendite con scontrino). Garanzia 6 mesi per utilizzatori professionali (vendite con fattura). Il disegno del battistrada in foto non è impegnativo. In caso di vendite "single" non sarà riconosciuta nessuna garanzia. Sono disponibili, su richiesta, cingoli di altre misure.

Transpallet



DUE RULLI

TN 25 2
Portata 25 q.li
2 rulli in nylon
Peso 61 kg
Lunghezza forche 115 cm
Gommatura ruote poliuretano/nylon



QUATTRO RULLI

TN 25 4
Portata 25 q.li
4 rulli in nylon
Peso 63 kg
Lunghezza forche 115 cm
Gommatura ruote poliuretano/nylon

TN 25 2

TN 25 4



Motocarriola Battery

GWM **G 40 GC**

Carriola da giardino semovente

Carico massimo 100 kg

Scarico facilitato con pistone idraulico

Velocità massima in avanti 4 km/h

Velocità massima in retromarcia 2,5 km/h

Tempo di lavoro con Batteria 2,0 Ah 30 min circa

Tempo di lavoro con Batteria 4,0 Ah 50 min circa

Tempo di lavoro con Batteria 6,0 Ah 70 min circa

Peso 32 kg

Fornita senza batteria e caricabatterie

G 40 GC

greenworks



Carburante per macchine a batteria

GSK40 B2



GWA **GSK40 B2**

Power Kit 2,0 Ah composto da:

Batteria 2,0 Ah G40B2 + Caricabatterie G40UC

Kit ricarica adattabile a tutti i modelli della gamma

GSK40 B4



GWA **GSK40 B4**

Power Kit 4,0 Ah composto da:

Batteria 4,0 Ah G40B4 + Caricabatterie G40UC

Kit ricarica adattabile a tutti i modelli della gamma

Motocarriola

VGM **TP 185 B**

Motocarriola con cambio 2 velocità (1 avanti + RM)

Motore Briggs Stratton Series 450

Vasca zincata ribaltabile capacità 85 litri

Portata massima kg 100

Trasmissione a ingranaggi

e vite senza fine in bagno olio

Lungh. cm 145, Largh. cm 70, Alt. cm 90

Peso kg 70



Fasce tiranti colorate



* **SERIE ESP** Tiranti piatti in doppio strato, asole rastremate e rinforzate, poliestere 100% H.T. colorato, Norma Europea applicata EN 1492-1, disponibili a richiesta con asole piatte e terminali metallici - Fattore di Sicurezza 7:1

- FP 100 2** Fascia tirante in poliestere VIOLA - 1 Tonn - Lunghezza 2 metri - Larghezza mm 50
- FP 100 3** Fascia tirante in poliestere VIOLA - 1 Tonn - Lunghezza 3 metri - Larghezza mm 50
- FP 100 4** Fascia tirante in poliestere VIOLA - 1 Tonn - Lunghezza 4 metri - Larghezza mm 50

- FP 200 3** Fascia tirante in poliestere VERDE - 2 Tonn - Lunghezza 3 metri - Larghezza mm 60
- FP 200 4** Fascia tirante in poliestere VERDE - 2 Tonn - Lunghezza 4 metri - Larghezza mm 60
- FP 200 5** Fascia tirante in poliestere VERDE - 2 Tonn - Lunghezza 5 metri - Larghezza mm 60

- FP 300 4** Fascia tirante in poliestere GIALLA - 3 Tonn - Lunghezza 4 metri - Larghezza mm 90
- FP 300 5** Fascia tirante in poliestere GIALLA - 3 Tonn - Lunghezza 5 metri - Larghezza mm 90
- FP 300 6** Fascia tirante in poliestere GIALLA - 3 Tonn - Lunghezza 6 metri - Larghezza mm 90

FP 950 2



- FP 950 2** Sistema di ancoraggio
Gancio tipo sponda
Carico di rottura 50 daN
Lunghezza metri 8,5

- FP 950 3** Sistema di ancoraggio
Gancio tipo uncino
Carico di rottura 25 daN
Lunghezza metri 8,5

DISPOSITIVI DI ANCORAGGIO - NORMA APPLICATA EN 121 95-2

Cod. RS Serie 50 mm. 5 Ton.: Tenditore in acciaio zincato anticorrosione con doppio blocco di sicurezza. Nastro in poliestere 100 % alta tenacità di colore arancio. Tensione del nastro con azionamento della leva verso l'alto.

Tiratutto



- TT 125** Elevatore TIRATUTTO portata Kg 125 - Motore HP 0,33 kW 0,24 - Peso kg 11
Vel. media salita 12 metri/min. - Cavo in acciaio antigiro m 12,5 - Ø mm 3
- TT 200** Elevatore TIRATUTTO portata Kg 200 - Motore HP 0,50 kW 0,37 - Peso kg 16
Vel. media salita 15 metri/min. - Cavo in acciaio antigiro m 18 - Ø mm 4
- VGA TT 100** Attacco a palo per tiratutto - Lunghezza regolabile da cm 80 a cm 120

Verricelli con motore 2T



VK 57 FP
Verricello Motore 2T
Cilindrata cc 57,9 - kW 2,0 - HP 2,7 - 7000 rpm
Fune (non fornita) consigliata in poliestere mm 10
Velocità avvolgimento 25 m/min
Tiro diretto kg 600 - Tiro con rinvio kg 1200
Peso senza fune kg 10,5

VK 57 AC
Verricello Motore 2T
Cilindrata cc 57,9 - kW 2,0 - HP 2,7 - 7000 rpm
Fune acciaio inclusa - Lunghezza 80 m - Spessore 5 mm
Velocità avvolgimento 28 m/min
Tiro diretto kg 1300 - Tiro con rinvio kg 2600
Peso senza fune kg 25,3



VK 57 KV Modello VK57AC - Dotazione 80 metri di cavo in Kevlar

Biotrituratore elettrico



MR 54250

Biotrituratore elettrico monofase - Potenza 2500 Watt

Lame reversibili in acciaio inossidabile

Sistema di pulizia facilitato con apertura del telaio

Arresto d'emergenza ed interruttore di sicurezza

Trascinamento materiale automatico

Capacità di taglio fino a circa 40 mm di diametro

Cesto raccolta litri 50 - Peso kg 14



MR 54250



VGA MJ 500901

Sacco Verde per rifiuti da giardino
con laccio di chiusura

Misure 80x120 cm

Rotolo da 1 kg (10 sacchetti)

Tecnologia di estrusione COEX

Film professionale LDPE



MJ 500901

Biotrituratori professionali

BT 50 JET

Biotrituratore 4T motore Jet Power OHV cc 208
Capacità massima di triturazione 35 mm
Legno verde - Non adatto a legno secco e duro
Sistema di taglio a disco con coltelli cippatori e martelli
Trasmissione a cinghia
Cavalletto in lamiera e ruote piene gommate
Dimensioni: larghezza 65 cm - altezza 115 cm
Peso kg 60

BT 50 HP1

stesso modello
con motore 4T Honda GP-160

BT 50 HP1



BT 65 B100

Biotrituratore 4T Briggs Stratton HP 10 Vanguard
Sistema di taglio a disco
con coltelli cippatori e martelli
Capacità massima di triturazione 50 mm
Legno verde - Non adatto a legno secco
Altezza di scarico da terra 95 cm circa
Cavalletto in lamiera
e ruote gommata pneumatiche



BT 65 B100

Completo di
gancio di traino per trasporto
Altezza cm 130 - kg 130

NY 013



Scope in polipropilene

NY 013 Scopa multiuso per foglie, olive, nocciole ecc. - cm 39
22 denti - Imballo minimo 60 pz - Fornita senza manico

NY 213 Scopa morbida consigliata per raccolta olive - Lavoro cm 38
22 denti - Imballo minimo 60 pz - Fornita senza manico

NY 213



NY 116 Scopa Rossa per foglie - Larghezza lavoro cm 55
Peso gr 200 - Imballo minimo 25 pz - Fornita senza manico

NY 117 Scopa triangolare per foglie - 20 denti
Larghezza lavoro cm 45 - Imballo minimo 25 pz
Fornita senza manico

NY 118 Scopa Multiuso a Cilindro - 200 fili in polipropilene
Imballo minimo 6 pz - Fornita senza manico

NY 116



NY 117



NY 118



Scope e manici in legno

NY 014**NY 014**

Forca per stalle fornita senza manico
Dimensioni cm 31 x 42
Imballo minimo 20 pz
Peso gr 500

NY 016

Scopa per esterni a fili
Colore giallo Fluo
Imballo minimo 7 pz
Fornita senza manico

NY 119

Scopa in bambù 15 rami
completa di manico
Imballo minimo 10 pz tassativo

MANICI IN LEGNO**NY 130**

MANICO in LEGNO multiuso
lunghezza cm 130
Foro mm 23

NY 150

MANICO in LEGNO multiuso
lunghezza cm 150
Foro mm 25

NY 180

MANICO in LEGNO multiuso
lunghezza cm 180
Foro mm 25

NY 016**NY 119**

Soffiatori aspirafoglie elettrici

MR 50280



MR 50280 Aspira trita foglie elettrico 2800 Watt
 Velocità max aria 275 km/h
 Volume max aria 12,0 m³/min
 Regolabile 8000 giri/min - 15000 giri/min
 Trituratore con riduzione fogliame a 1/10
 3 funzioni: Aspirare, Soffiare, Triturare
 Tubo telescopico regolabile
 Capacità sacco fogliame litri 45
 Peso kg 3,0



Aspirafoglie 4T

AT 750 B5

Aspiratore motore 4T Briggs Stratton 500 S
 Telaio in acciaio - Larghezza di lavoro cm 75
 Con sacco raccogli foglie da lt 200 - Kg 38

VGA **AT 100**

Tubo di prolunga da m 3 per aspirafoglie

VGA **AT 300**

Sacco di ricambio a rete
 (consigliato per le foglie)



AT 750 B5

Carburante per macchine a batteria

GSK40 B2



GSK40 B2

Power Kit 2,0 Ah composto da:
Batteria 2,0 Ah G40B2 + Caricabatterie G40UC
Kit ricarica adattabile a tutti i modelli della gamma

GSK40 B4



GSK40 B4

Power Kit 4,0 Ah composto da:
Batteria 4,0 Ah G40B4 + Caricabatterie G40UC
Kit ricarica adattabile a tutti i modelli della gamma

Batterie e Caricabatterie

G40 B2



G40 B2

Batteria Tensione 40 Volt - 2,0 Ah
72 Watt/ora - Tecnologia agli ioni di Litio
Nessuna autoscarica - Ricarica al 100% in 60 min
con caricabatteria G40UC - Peso 0,8 kg

G40 B4



G40 B4

Batteria Tensione 40 Volt - 4,0 Ah
144 Watt/ora - Tecnologia agli ioni di Litio
Nessuna autoscarica Ricarica al 100% in 120 min
con caricabatteria G40UC - Peso 1,3 kg

G40 B6



G40 B6

Batteria Tensione 40 Volt - 6,0 Ah
216 Watt/ora - Tecnologia agli ioni di Litio
Nessuna autoscarica - Ricarica al 100% in 180 min
con caricabatteria G40UC - Peso 1,35 kg

G40 UC



G40 UC

Caricabatterie adattabile
a tutte le batterie della gamma - Cavo staccabile
compatibile con diverse prese di corrente
Potenza 90 Watt - 2,2 A - Peso 0,65 kg

Soffiatore Assiale Battery

G 40 AB

G 40 AB

Soffiatore assiale
 Portata d'aria 663 m³/h
 Velocità aria 177 km/h
 Velocità variabile
 Tempo di lavoro
 con Batteria 2,0 Ah 12 min circa
 Tempo di lavoro
 con Batteria 4,0 Ah 24 min circa
 Peso 2,3 kg

Fornito senza batteria e caricabatterie



Carburante per macchine a batteria

GSK40 B2



GWA **GSK40 B2**

Power Kit 2,0 Ah composto da:
 Batteria 2,0 Ah G40B2 + Caricabatterie G40UC
 Kit ricarica adattabile a tutti i modelli della gamma

GSK40 B4



GWA **GSK40 B4**

Power Kit 4,0 Ah composto da:
 Batteria 4,0 Ah G40B4 + Caricabatterie G40UC
 Kit ricarica adattabile a tutti i modelli della gamma

DIGIPRO
 BRUSHLESS
 Motore Brushless



GD40 BV K4

Dimensioni sacco
 45 litri

Soffiatore-Aspiratore

GD40 BV K4

Soffiatore con Kit Aspirazione
 Motore brushless
 Portata d'aria 730 m³/h
 Velocità aria 185 km/h
 Velocità variabile
 Tempo di lavoro
 con Batteria 4,0 Ah 22 min circa
 Peso 2,2 kg

Fornito con Power Kit GSK40 B4

Soffiatori aspirafoglie portatili

SF 26



SF 26 Soffiatore 2T cc 25,4 - Potenza kW 0,65 - 7500 rpm - Serbatoio mix Litri 0,5
Volume aria 0,17 m³/sec - Velocità aria 50 m/sec - Peso kg 4,5

Bobina Accensione
JTR Y.02050030024
Carburatore Completo
JTR Y.02050020045



SF 26 K

SF 26 K Soffiatore 2T cc 25,4 - Potenza kW 0,65 - 7500 rpm - Serbatoio mix Litri 0,5
Volume aria 0,17 m³/sec - Velocità aria 50 m/sec - Peso kg 4,7
Fornito completo di Kit aspirazione e sacco raccogli-foglie litri 40

Soffiatori a zaino

**SF 65 Z****SF 65 Z**

Soffiatore a ZAINO - 2T 65,1 cc
Potenza kW 2,40 - 6500 rpm
Volume aria 0,32 m³/sec
Velocità max aria 100 m/sec
Serbatoio mix Litri 1,60
Peso 9,5 kg

SF 33 Z

Ricambi per SF33Z
Bobina Accensione
JTR Y.02050030106
Carburatore Completo
JTR Y.02050020052

SF 33 Z

Soffiatore a ZAINO - 2T 32,6 cc
Potenza kW 0,90 - 7500 rpm
Volume aria 0,20 m³/sec
Velocità aria 60 m/sec
Serbatoio mix Litri 0,65
Peso 7,9 kg



Soffiatori professionali a zaino

**SF 77 27****SF 77 27**

Soffiatore a zaino
Super-Professionale
Motore 2T - 77 cc
Potenza 3,6 kW - HP 5,0

Velocità aria 106 m/sec
Volume aria 27 m³/min
Peso a vuoto 9,3 kg

Pressione acustica Lpa = dB 103 + 4 (Kpa)
Pressione acustica a 15 m (max potenza) = 78 dB(A)
Pressione acustica a 15 m (min potenza) = 54,5 dB(A)
Vibrazioni awh = 2,11 m/s²

Aspira-castagne e nocciole

CT 77 20 Aspiratore per castagne e nocciole indicato anche per raccolta di noci, mandorle, pistacchi, ghiande, olive, ecc.
Motore 2T - 77 cc - 3,6 kW - HP 5,0
Serbatoio di raccolta lt 20 circa
Diametro tubo aspirazione 10 cm Rumorosità Lwa=dB109,9
Peso completo di tubi 16,5 kg



VGA **CT 7**
Carrello accessorio per aspira-castagne CT 7720

Kit nebulizzatore

AT 6

Accessorio Made in Italy per trasformare la maggior parte dei soffiatori in nebulizzatori. Dispositivo unico, completo di pompa a precompressione che, in combinazione con qualsiasi soffiatore, permette la nebulizzazione di prodotti liquidi.

Composto da:

Corpo con viti di bloccaggio in acciaio INOX

Ugello in ottone 0,67

Pompa a precompressione da 4 litri, ad utilizzo manuale, già assemblata e collegata ai raccordi.

Permette la nebulizzazione di prodotti antiparassitari, agrofarmaci e insetticidi per la disinfestazione.



AT 6



AT 063



VGA AT 33

Micro-ugello da 0,33

Optional per kit nebulizzatori AT 6 NEW



AT 33

Atomizzatore semi-professionale

AT 60 20

AT 60 20
Atomizzatore a zaino con motore 2T
Cilindrata 59,2 cc
Potenza nominale 2,65 kW/7500 rpm
Capacità serbatoio carburante 1,5 litri
Capacità serbatoio liquidi 14 litri
Velocità a vuoto 2.800 r/min
Volume aria 0,32 m³/s
Completo di kit polveri e pompa di spinta
Peso netto 10,5 Kg



Atomizzatore professionale

AT 77 27**AT 77 27**

Atomizzatore a zaino con motore 2T
Cilindrata cc 77 - kW 3,6 - HP 5,0 - 7500 rpm
Capacità serbatoio carburante 2 L - Consumo medio 2,2 L/ora
Peso a vuoto senza tubi kg 10,9 - Peso a vuoto completo kg 11,8
Capacità serbatoio liquidi max 17 L
Potenza erogazione liquido 0-3,5 L/min
Volume aria 27 m³/min - Velocità aria all'uscita tubo lancio 105 m/sec
Diametro tubo uscita mm 85 - Diametro diffusore mm 60
Massima gittata orizzontale mt 18 - Massima gittata verticale mt 16
Gittata utile orizzontale mt 13 - Gittata utile verticale mt 12
Pressione acustica Lpa = dB 103+4 (Kpa)
Potenza acustica Lpa = dB 115+2,5 (Kwa)

Motozappe 4T Hobby

MZ 441 JET

Motore a benzina Jet Power - Loncin 123 cc - 2,2 kW - Avviamento a strappo - Serbatoio 0,9 L

Monomarcia - Trasmissione: vite senza fine in bagno d'olio e cinghia - Frizione a cinghia

Manubrio: stegola regolabile verticalmente, ribaltabile - Leve di guida con sistema di sicurezza integrato

Fresa 36 cm con 16 coltelli in acciaio - Velocità fresa 110 rpm - Dotata di ruotino frontale e sperone posteriore

Dimensioni: 42,5x126x106 cm - Peso 25 Kg

Uso consigliato: terreno soffice/medio, fino a 120 mq



Motozappe 4T semi-pro

MZ 751 JET

Motore Jet Power 4T OHV cc 160 SR1P65F - Potenza kW 2,5 a 3600 giri/min - Fresa a 4 stelle - Larghezza cm 55
Trasmissione ad ingranaggi - Monomarcia 1 Velocità Avanti - Stegole regolabili in altezza
Consigliata per aree coltivabili di piccole dimensioni - Peso kg 40



MZ 751 JET



Motozappe 4T semi-pro

MZ 793 HX1

Motore Honda 4T OHV GX 160 - Fresa cm 90 - Cambio meccanico 3 velocità, 2 avanti + RM
Stegole regolabili in altezza - Frizione con tendicinghia - Ampia protezione fresa
Ideale per aree coltivabili di medie dimensioni - Peso kg 75

MZ 793 JET

Stesso modello con motore Jet Power 4T OHV cc 196

Cinghia JTR S.20207000400

Zappetta Destra
JTR S.ZB

Zappetta Sinistra
JTR S.ZX



MZ 793 HX1



VGA MZ 102 S

Assolcatore attacco rettangolare

VGA MZ 210 R

Coppia ruote laterali
di trasferimento
complete di mozzi
consigliata per
motozappa MZ 793 e 893



Motozappe 4T semi-pro

MZ 893 JET Motore benzina Jet Power 4T OHV 7,5 Hp - Fresa 90 cm - Cambio meccanico 3 velocità, 2 avanti + RM
Trasmissione ad ingranaggi - Peso kg 90

MZ 893 DS5

Stesso modello con motore
Diesel Jet Power SHY 5 Hp



MZ 893 JET



MZ 893 DS5

VGA MZ 102 S
Assolcatore
attacco rettangolare



FOTO CAMPIONE: LE MOTOZAPPE SARANNO DI COLORE ARANCIO



Motozappe 502 professionali



MZ 502

Motozappa Professionale
 Fresa 6 elementi - Larghezza cm 90
 con dischi laterali di protezione
 Cambio Meccanico 3 velocità
 2 avanti + 1 retromarcia
 Trasmissione meccanica a bagno d'olio
 Frizione Multipla con 4 dischi a secco
 Stegole orientabili in altezza e lateralmente
 Dispositivi di sicurezza a norma CE
 Consigliata per aree coltivabili
 di medie dimensioni
 Peso kg 70 circa



VGA **MZ 102 R**
 Assolcatore universale
 attacco rettangolare
 per MZ 502 e MZ 593



VGA **MZ 110 R**
 Coppia ruote
 laterali trasferimento

MZ 502 JET

Motore 4T OHV Jet Power J-70 OF - Cilindrata 208 cc - HP 7,0 circa

MZ 502 HX1

Motore 4T OHV Honda GX-160 - Cilindrata 163 cc - HP 5,5 circa

MZ 502 DL5

Motore DIESEL JET Loncin JD-500N - Cilindrata 227 cc - HP 5,0 circa

Motozappe 593 professionali



MZ 593

Motozappa Super Professionale
Fresa 6 elementi - Larghezza cm 95
con dischi laterali di protezione
Cambio Meccanico 4 velocità
3 avanti + 1 retromarcia
Trasmissione meccanica a bagno d'olio
Frizione Multipla con 4 dischi a secco
Presa di forza: 1 indipendente 1 sincronizzata
Stegole orientabili in altezza e lateralmente
Dispositivi di sicurezza a norma CE
Consigliata per aree coltivabili
di grandi dimensioni
Peso kg 95 circa

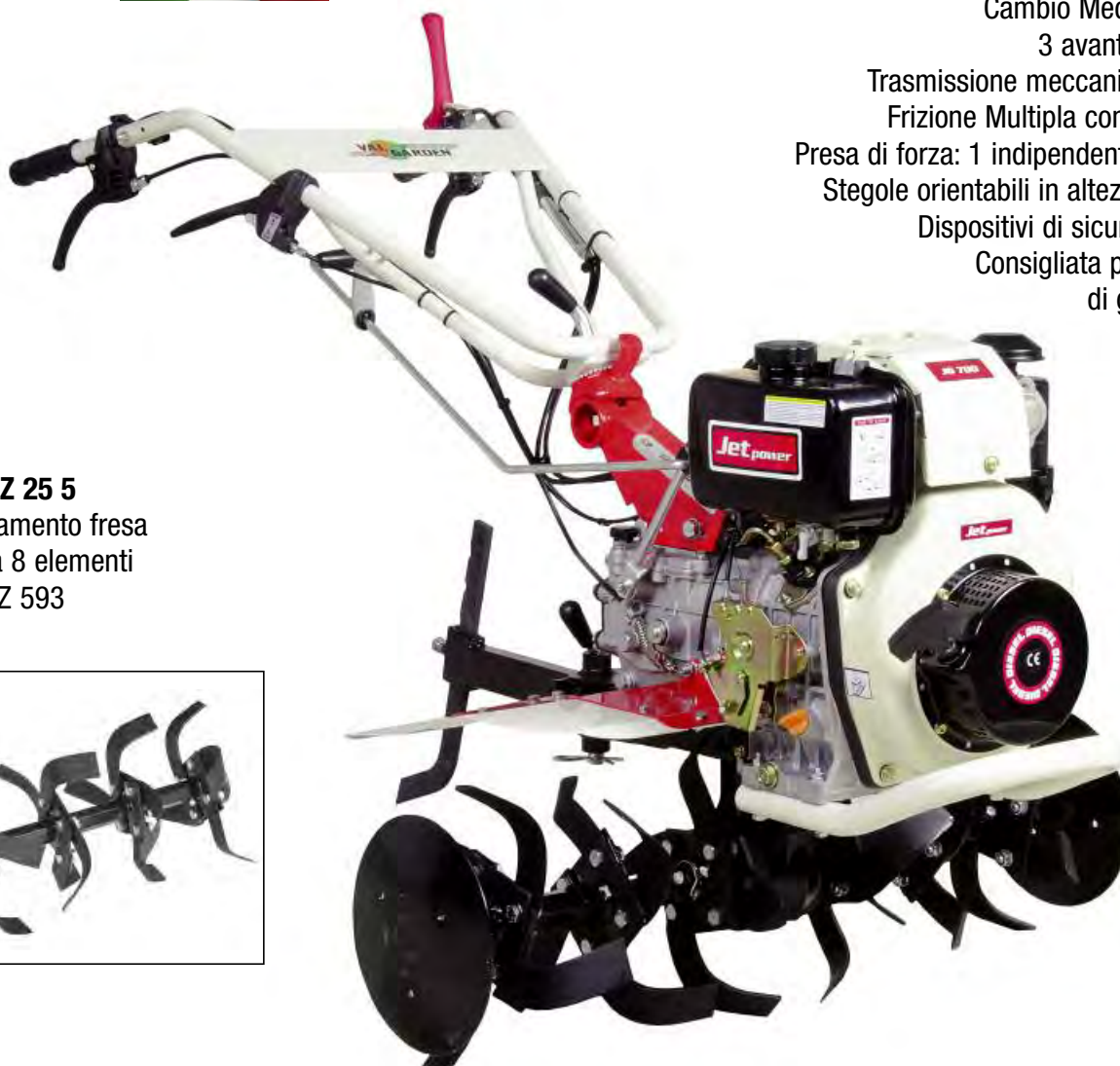

VGA **MZ 25 5**
Allargamento fresa
da 6 a 8 elementi
per MZ 593



**TUTTE LE MOTOZAPPE SONO MOTORIZZATE
BENZINA HONDA GX-200 OPPURE DIESEL LONCIN JD-700N**



MZ 593 DL7
Motore DIESEL JET Loncin JD-700N
Cilindrata 349 cc - HP 7,0 circa

MZ 593 HX2
Motore 4T OHV Honda GX-200
Cilindrata 196 cc - HP 6,5 circa



Motocoltivatori - Multifunzione

MF 120 B

Macchina Multifunzione
Motore 4T Briggs Stratton Series 675
Cambio a 2 velocità, 1 avanti e 1 RM
Trasmissione ingranaggi
e vite senza fine bagno olio e cinghie
Disinnesto accessori e ruote a leva sulle stegole
Ruote motrici pneumatiche 13x5.00-6
Stegole reversibili e registrabili
(prezzo macchina + coppia ruote - esclusi accessori)



MF 120 JET

Stesso modello
Motore 4T Loncin 196 cc

Accessori

per utilizzo Multifunzione:

- Fresa completa cm 50
- Barra Falciante con lama cm 87
- Rasaerba falciatutto lama cm 53
- Assolcatore



ATTENZIONE:
prezzo macchina/motore + coppia ruote
sono esclusi gli accessori
che trovate a pagina 243
LA FRESA NON È INCLUSA

Cinghia V&R J.321005194

Cavo Trasmissione
V&R J.321010316

Cavo Frizione
V&R J.321010300



Accessori per multifunzione

MF 50 FR



MF 50 FR
Fresa posteriore cm 50
attacco rapido

MF 87 BF

MF 87 BF
Barra falciante centrale
doppia lama cm 87
attacco rapido

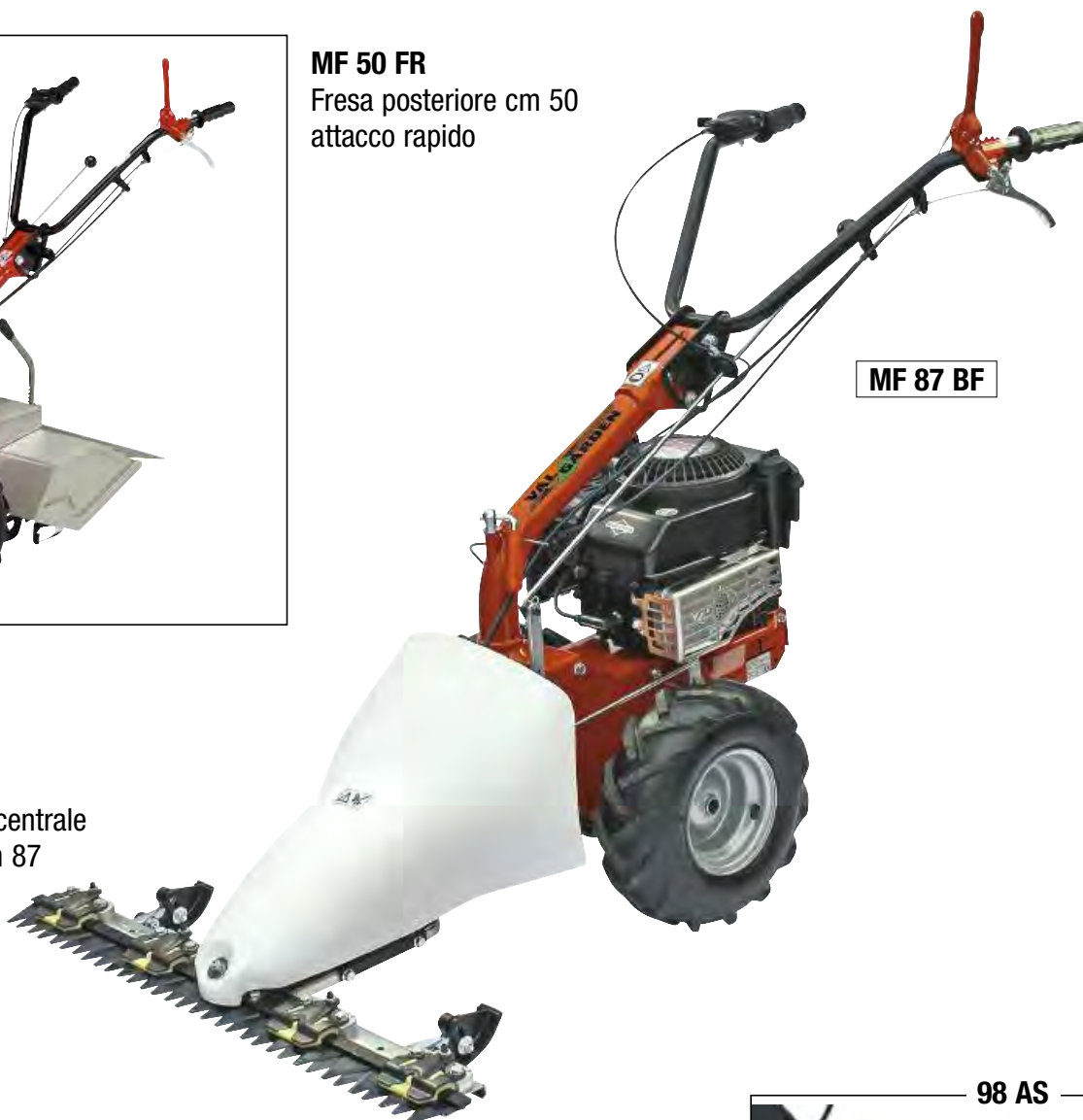

MF 53 RS



MF 53 RS
Tosaerba Falciatutto
Larghezza lavoro cm 53
Registrabile in altezza e snodato

98 AS

MF 98 AS
Assolcatore completo
per MF 120 B



Motocoltivatori - Multifunzione

MF 170 B

Macchina Multifunzione

Motore 4T Briggs Stratton Series 850 I/C OHV

Cambio a 3 velocità, 2 avanti e 1 RM (con fresa)

Cambio a 5 velocità, 3 avanti e 2 RM (con barra falciante)

Trasmissione ingranaggi

e vite senza fine bagno olio e cinghie

Disinnesto accessori e ruote a leva sulle stegole

Ruote motrici pneumatiche 15x6.00-6

Stegole reversibili e registrabili in altezza e lateralmente

(prezzo macchina + coppia ruote - esclusi accessori)

MF 170 JET

Stesso modello

Motore 4T Loncin 224 cc

Accessori per utilizzo

Multifunzione:

- Fresa completa cm 55
- Barra Falciante con lama cm 102
- Rasaerba falciatutto lama cm 63
- Kit oscillazione
- Assolcatore



ATTENZIONE:
prezzo macchina/motore + coppia ruote
sono esclusi gli accessori
che trovate a pagina 245
LA FRESA NON È INCLUSA



Cinghia VGR J.400005140
Cavo Innesto Fresa (fino al 2019)
VGR J.400010090
Cavo Innesto Fresa (dal 2020)
VGR J.400010091
Cavo Trasmissione
VGR J.321010301

Accessori per multifunzione

MF 55 FR**MF 102 BF 2**

MF 55 FR Fresa posteriore cm 55 attacco rapido

MF 102 BF 2 Barra falciante centrale - doppia lama cm 102 - denti Busatis

MF 63 RS

MF 63 RS Piatto trinciatutto cm 63 doppia lama

MF 70 OS Kit oscillazione per MF 170

MF 70 OS**MF 99 AS**
Assolcatore



Motocoltivatori



MC 182 JET

Motore benzina Jet Power - Loncin OHV 182 cc - 3,1 kW
 Avviamento a strappo
 Trasmissione ad ingranaggi,
 catena in bagno d'olio e cinghie
 Cambio 2 velocità 1 Avanti 1,1 Km/h + 1 Retromarcia 1 Km/h
 Velocità di rotazione della fresa non variabile (270 rpm)
 Frizione doppia cinghia
 Manubrio registrabile verticalmente
 Leve di guida ergonomiche con doppio sistema
 di sicurezza integrato
 Larghezza di lavoro 50 cm, diametro 32 cm
 16 coltelli rivettati in acciaio
 Sperone posteriore registrabile
 Ruote motrici tractor, pneumatiche 13x5,00-6"
 con semi-differenziale meccanico

Usa consigliato: terreno soffice/medio, fino a 600 mq

MC 201

Motocoltivatore Professionale
 Coppia ruote gommata 4.00-8
 Fresa 4 elementi
 Larghezza lavoro cm 50
 con riduzione fino a cm 40
Cambio meccanico 2 Velocità
1 Avanti + 1 Retromarcia
 Trasmissione meccanica a bagno d'olio
 Frizione Multipla con 4 dischi a secco
 Stegole orientabili in altezza
 e lateralmente - Reversibili 180°
 Presa di forza indipendente
 1 Velocità con attacco rapido
 Dispositivi di sicurezza a norme CE
 Peso kg 95 circa

MC 202

Stesso modello ma con:
Cambio meccanico 4 Velocità
2 Avanti + 2 Retromarce
 Peso kg 115 circa

MC 201 JET Motore 4T OHV Jet Power J-70 OF - Cilindrata 208 cc - HP 7,0 circa

MC 201 HX1 Motore 4T OHV Honda GX-160 - Cilindrata 163 cc - HP 5,5 circa

MC 202 HX2 4T OHV Honda GX-200 - Cilindrata 196 cc - HP 6,5 - Coppia ruote gommata 4.00-8

MC 202 DL5 DIESEL JET Loncin JD-500N - 227 cc - HP 5,0 circa - Ruote gommata 4.00-8



VGA MC 200 A5
 Assolcatore registrabile
 per motocoltivatori
 MC 201 - MC 202

Motocoltivatori 285 professionali

**MC 285**

Motocoltivatore Professionale
Fresa 6 elementi
Larghezza lavoro cm 60
con riduzione fino a cm 40
Cambio meccanico 6 Velocità
3 Avanti + 3 Retromarce
Trasmissione meccanica a bagno d'olio
Frizione Multipla con 4 dischi a secco
Stegole orientabili in altezza
e lateralmente - Reversibili 180°
Presenza di forza indipendente
1 Velocità con attacco rapido
Dispositivi di sicurezza a norme CE
Peso kg 125 circa

MC 285 HX2

Motore 4T OHV Honda GX-200 - Cilindrata 196 cc - HP 6,5 circa
Completo di coppia ruote gommate 4.00-8

MC 285 DL7

Motore DIESEL JET Loncin JD-700N - Cilindrata 349 cc - HP 7,0 circa
Completo di coppia ruote gommate 4.00-10

MC 285 DL7 AE

Motore DIESEL JET Loncin JD-700N AE - Cilindrata 349 cc - HP 7,0 circa
Completo di coppia ruote gommate 4.00-10
Avviamento elettrico (senza batteria)

**VGA MC 200 A5**

Assolcatore registrabile
per motocoltivatori
modello MC 285

Motocoltivatori 305 professionali

**MC 305 DF**

Motocoltivatore Professionale
Asse Ruote Differenziale con Bloccaggio
Fresa 6 elementi
Larghezza lavoro cm 60
con riduzione fino a cm 40
Cambio meccanico 6 Velocità
3 Avanti + 3 Retromarce
Trasmissione meccanica a bagno d'olio
Frizione Multipla con 4 dischi a secco
Stegole orientabili in altezza
e lateralmente - Reversibili 180°
Presenza di forza indipendente
1 Velocità con attacco rapido
Dispositivi di sicurezza a norme CE
Peso kg 130 circa

MC 305 DL7

Motore DIESEL JET Loncin JD-700N - 349 cc - HP 7,0 circa
Completo di coppia ruote gommate 4.00-10

MC 305 DL7 AE

Motore DIESEL JET Loncin JD-700N AE - 349 cc - HP 7,0 circa
Completo di coppia ruote gommate 4.00-10
Avviamento elettrico (senza batteria)



VGA **MC 200 A5**
Assolcatore registrabile
per motocoltivatori
modello MC 305

Motocoltivatori 400 professionali



MC 400 DF

Motocoltivatore Professionale
 Asse Ruote Differenziale con Bloccaggio
 Fresa pesante 4 elementi
 Larghezza lavoro cm 65 riduzione fino a cm 40
 Coppia ruote gommate 5.00-10
 Cambio meccanico 6 Velocità
 3 Avanti + 3 Retromarce
 Trasmissione meccanica a bagno d'olio
 Frizione Multipla con 4 dischi a secco
 Stegole orientabili in altezza
 e lateralmente - Reversibili 180°
 Presa di forza indipendente
 1 Velocità con attacco rapido
 Dispositivi di sicurezza
 a norme CE
 Peso kg 145 circa

MOTORE DIESEL LONCIN JD-1000N

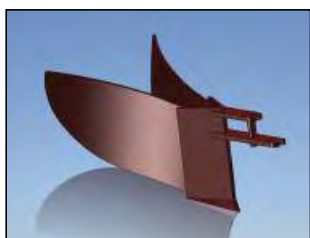

MC 400 DL10

DIESEL JET Loncin JD-1000N - 441 cc - HP 11 circa
 Completo di coppia ruote gommate 5.00-10

MC 400 DL10 AE

DIESEL JET Loncin JD-1000N AE - 441 cc - HP 11 circa
 Completo di coppia ruote gommate 5.00-10
 Avv.to Elettrico (senza batteria)

MC 400 LD4

DIESEL Lombardini/KOHLER 15KD440 - 441 cc - HP 10,9
 Completo di coppia ruote gommate 5.00-10

MC 400 LD4 AE

DIESEL Lombardini/KOHLER 15KD440 AE - 441 cc - HP 10,9
 Completo di coppia ruote gommate 5.00-10
 Avv.to Elettrico (senza batteria)

VGA MC 200 A6

Assolcatore registrabile
 per motocoltivatori
 modello MC 400

Motofalciatrici 4T a filo nylon

FL 161 H

Trimmer a ruote
con motore a scoppio 4T
Honda GCV 160 OHC cc 160
Modello SEMOVENTE vel. 3 km/h
Cambio meccanico 1 velocità
Frizione multidisco a bagno d'olio
Larghezza di taglio cm 60
Sistema di taglio con filo nylon da mm 4
Assale fisso con ruote 16"

POWERED by
HONDA



Ricambi per FL 161 H
Ruota VGR L.76755
Cinghia VGR L.54619

Motofalciatrici 4T semi-pro

FL 135 B



FL 135 B

Motore 4T Briggs Series 450 - Barra falciante centrale cm 87 - Trasmissione a vite senza fine in bagno d'olio e cinghie - Monomarcia 2,3 km/h - Disinnesto ruote e barra falciante
Ruote motrici 4.00-6 - Peso Kg 57

Motofalciatrici professionali

FL 201 JET**FL 201 JET**

Motofalciatrice Motore 4T
Jet Power JT-70 - 208 cc
filtro aria bagno olio
Ruote gommata 4.00-8"
Cambio meccanico
1 vel. avanti + 1 retromarcia
Barra Falcianti con
movimento eccentrico a secco
Mulching cm 100

Motore 4T
Jet Power
JT-70
208 cc

**FL 202 HX1**

Motofalciatrice
con Motore 4T Honda GX-160
Ruote gommata 4.00-8"
Cambio meccanico
2 vel. avanti + 2 retromarcie
Barra Falcianti con
movimento eccentrico a secco
Mulching cm 100

FL 202 HX1**FL 202 JET**

Stesso modello
con Motore 4T Jet Power JT-70 - cc 208
filtro aria bagno olio



Trincia-erba Trincia-tutto



Ricambi per RUSTIC 5/6

Coltelli
VGR G.1207&4



RUSTIC 5

Trincia con Cambio Meccanico 3 Velocità
2 Avanti + 1 Retromarcia
Frizioni Indipendenti
1 per Avanzamento
1 per il Sistema di Taglio
Ruote tipo Tractor 13x500-6
Larghezza Lavoro cm 50 - Taglio 24 coltelli
Altezza taglio regolabile manualmente
da cm 2 a cm 8 - Peso kg 110

FT 5 JET

Motore 4T Jet Power cc 208 - HP 7,0 circa
€ 3.220,00

FT 5 HX1

Motore 4T Honda GX-160

RUSTIC 6

Trincia con Cambio Meccanico
3 Velocità
2 Avanti + 1 Retromarcia
Frizioni Indipendenti
1 per Avanzamento
1 per il Sistema di Taglio
Ruote tipo Tractor 13x500-6
Larghezza lavoro cm 60
Taglio a 32 coltelli
Altezza taglio regolabile
con manopola da 2 a 8 cm
Peso kg 120

FT 6 JET

Motore 4T Jet Power cc 208 - HP 7,0 circa

FT 6 HX2

Motore 4T Honda GX-200

Trincia super-professionali



RUSTIC 8

Trincia con Cambio Meccanico 3 Velocità
2 Avanti + 1 Retromarcia
Frizioni Indipendenti
1 per Avanzamento
1 per il Sistema di Taglio
Asse Ruote rigido con sbloccaggi
indipendenti e frenatura integrata
Ruote tipo Tractor 16x6.50-8
Larghezza lavoro cm 75
Taglio a 40 coltelli
Altezza taglio regolabile da 2 a 8 cm
Peso kg 185

FT 8 HX3

Motore 4T Honda GX-270 - cc 270 - HP 8,4



RUSTIC 8 TK

Trincia con Cambio Meccanico 3 Velocità
2 Avanti + 1 Retromarcia
Modello Cingolato con Molle Indipendenti
Frizioni Indipendenti
1 per Avanzamento
1 per il Sistema di Taglio
Asse Cingolo rigido con sbloccaggi
indipendenti e frenatura integrata
Larghezza lavoro cm 75
Taglio a 40 coltelli
Altezza taglio regolabile da 2 a 8 cm
Peso kg 260

FT 8 TK HX3

Motore 4T Honda GX-270 - cc 270 - HP 8,4

Motori diesel

JD 500 N



Foto indicativa - Motore nuovo Euro 5

JD 500 N Diesel Jet Power Loncin - Cilindrata cc 227
 Potenza nominale a 3000 rpm - kW 2,2
 Potenza nominale a 3600 rpm - kW 3,7
 Albero conico mm 23 - Filtro aria a bagno olio
 Capacità serbatoio litri 2,3 - Avviamento a strappo
 Flangia in dotazione
 Peso Kg 24



Powered By

JD 700 N



JD 700 N Diesel Jet Power Loncin - Cilindrata cc 349
 Potenza nominale a 3000 rpm - kW 4,5
 Potenza nominale a 3600 rpm - kW 4,9
 Albero conico mm 23 - Filtro aria a bagno olio
 Capacità serbatoio litri 3,7
 Avviamento a strappo
 Flangia in dotazione
 Peso 42 kg

JD 700 N AE Stesse caratteristiche
 Avviamento elettrico - Batteria esclusa
 Peso 49 kg



Motori diesel



JD 1000 N



EURO 5

Powered By
LONCIN

JD 1000 N

Diesel Jet Power Loncin - Cilindrata 441 cc
Potenza nominale a 3000 rpm - kW 6,2 - Potenza nominale a 3600 rpm - kW 6,8
Albero conico mm 23 - Filtro aria a bagno olio - Capacità serbatoio litri 4,7
Avviamento a strappo - Flangia in dotazione
Peso 51 kg

JD 1000 N AE

Stesse caratteristiche - Avviamento elettrico - Batteria esclusa - Peso 58 kg

ATTENZIONE:

**NELL'UTILIZZO DEI MOTORI JD700 - JD1000 - UD178 - UD186
AVVIAMENTO A STRAPPO O ELETTRICO
MONTATI SU MOTOZAPPE O MOTOCOLTIVATORI
IN USO SU TERRENI PARTICOLARMENTE POLVEROSI
SI CONSIGLIA VIVAMENTE DI UTILIZZARE
IL FILTRO ARIA DI TIPO PROFESSIONALE
MODELLO FM120E**



FM 120 E
Filtro aria bagno olio Italy
JD700/1000 UD178/186
Avv.to Elettrico

Motori 4T ricambio motozappe e motocoltivatori

JT 196 Z



JT 70 OF



JT 90



JT 196 Z Motore 4T Jet Power OHV - cc 196 Loncin - Volano pesante speciale per motozappe
Albero cilindrico verticale 22,2x60 mm

JT 70 Motore 4T Jet Power OHV - cc 208 - Filtro aria a secco - Albero cilindrico mm 19

JT 70 OF Motore 4T Jet Power OHV - cc 208 - Filtro aria a bagno olio - Albero cilindrico mm 19

JT 70 OF V5 Motore 4T Jet Power OHV - cc 208 - Filtro aria a bagno olio - Attacco conico mm 23

JT 90 N Motore 4T Jet Power OHV - cc 270 - Filtro aria a secco - Albero cilindrico mm 25,4

JT 90 N V5 Motore 4T Jet Power OHV - cc 270 - Filtro aria a bagno olio - Albero conico mm 23

Il produttore dei motori persegue una politica di continua ricerca di nuovi prodotti pertanto i motori illustrati in questa pagina, potranno subire variazioni nell'aspetto estetico e nelle caratteristiche tecniche.

Ricambi per motori Jet 4T

JTR 019990001300



Tappo serbatoio
per motori JT-70 e similari

JTR 012021000004



Filtro aria completo
con elemento in spugna
per motori JT-70 e similari

JTR 012021000001



Filtro aria completo
con elemento in carta
e prefiltra in spugna
per motori JT-70 e similari

JTR 012021000003



Filtro aria completo
per motori con filtro aria
a bagno d'olio
JT-70 V5 e similari

JTR 012021500001



Carter avviamento completo
per motori JT-70 e similari

JTR 01203030000106



Carburatore completo
per motori JT-70 e similari

JTR 012020003200



Bobina accensione
per motori JT-70 e similari

JTR 012020003702



Serbatoio carburante
per motori JT-70 e similari

Motori 4T ricambio motozappe e motocoltivatori

XH 001



GP 160



HONDA

XH 001 Carter avviamento completo compatibile con motori Honda GX-160 e GX-200

GP 160 Motore 4T Honda - Potenza netta kW 3,6 - HP 4,8 circa - cilindrata 163 cc

Motori in versione NO OIL ALERT
Sensore olio NON INCLUSO



GX 160



GX 270



GX 160 Motore 4T Honda - HP 5,5 circa - cc 163 - Albero Cilindrico (senza interruttore)

GX 200 Motore 4T Honda - HP 6,0 circa - cc 196 - Albero Cilindrico (senza interruttore)

GX 270 Motore 4T Honda - HP 9,0 circa - cc 270 - Albero Cilindrico (senza interruttore)

GX 390 Motore 4T Honda - HP 13,0 circa - cc 389 - Albero Cilindrico (senza interruttore)

VGC 150040090 Interruttore optional per motori Honda serie GX

Spazzaneve 4T

SN 62 HX2**SN 62 HX2**

Spazzaneve a ruote - Motore Honda GX-200
Cilindrata 196 cc - HP 6,0 circa - Larghezza turbina 62 cm
Cambio 8 Velocità - 6 Avanti + 2 Retromarce
Altezza lavoro 50 cm circa
Presse a doppio stadio
Diametro turbina 30 cm
Camino di espulsione orientabile
Misura ruote 13x4.1-6
Peso 75 kg circa

POWERED by
HONDA

SN 75 TK JET**SN 75 TK JET**

Spazzaneve cingolato - Motore Loncin OHV Snow
Cilindrata 302 cc - HP 8,4 circa - 6,2 kW
Larghezza turbina 76 cm
Cambio 8 Velocità - 6 Avanti + 2 Retromarce
Altezza lavoro 54 cm circa
Presse a doppio stadio
Diametro turbina 30 cm
Camino di espulsione orientabile a 180°
Avanzamento con cingoli triangolari
Avviamento a strappo e/o elettrico da rete
Peso 95 kg circa



Pale da neve

NY 212**NY 211****NY 212**

Pala spingineve in PP rinforzato - Dimensioni cm 50x40
Manico adatto diametro mm 40 a punta conica (fornita senza manico)

NY 211

Stesso modello con profilo in alluminio

NY 012**NY 011****NY 012**

Pala a cucchiaio senza profilo
cm 42x37 - Peso gr 700
Confezioni da 18 pz
Fornita senza manico

NY 011

Pala da neve a cucchiaio
con profilo in alluminio
cm 42x37 - Peso gr 750
Confezioni da 18 pz
Fornita senza manico

NY 017

MANICO CURVO in LEGNO PER PALE - Lunghezza cm 137
Adattabile ai modelli NY 011, NY 012, NY 211 e NY 212

Molini elettrici con bidone

ML 75 B**ML 75 B**

Motore HP 0,75 a spazzole
Dotazione 4 setacci mm 1,5/2,5/5/7
Produzione kg/h 15/35/80/115
Completo di Bidone di raccolta 20 L
Peso kg 8

ML 116 B

Molino Valgarden HP 1,6
Mec 80 monofase
Produzione kg/h 70/200
Completo di bidone capacità 50 L
In dotazione 4 setacci da 1,5/3/5/8 mm
Peso 9,5 kg

ML 120 B

Molino Valgarden HP 2,0
Mec 80 monofase
Produzione kg/h 80/250
Completo di bidone capacità 50 L
In dotazione 3 setacci da 0,8/1,5/3 mm
Peso 10 kg

ML 116 B**ML 120 B**

Molini elettrici semi-pro

ML 102

ML 102 Molino Valgarden HP 2 - Mec 80 monofase - Produzione Kg/h 80/250 - Peso Kg 33
In dotazione 3 setacci da mm 3/6/8

- VGA **ML 0V** Setaccio ricambio per ML 75B (indicare con precisione il diametro del foro)
- VGA **ML 0A** Setaccio di ricambio per ML 116B/120B (indicare con precisione il diametro del foro)
- VGA **ML 1L** Setacci di ricambio per ML 101/102 (indicare con precisione il diametro del foro)
- VGA **ML 2L** Setacci di ricambio per ML 202/203 (indicare con precisione il diametro del foro)

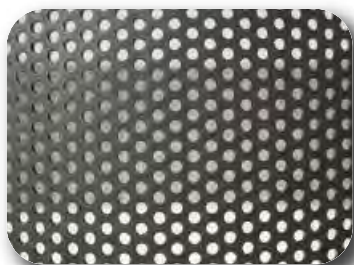

Molini elettrici professionali

**ML 202 M**

Molino Valgarden HP 2 - Mec 90 monofase
Produzione Kg/h 90/350 - Peso Kg 41
In dotazione 3 setacci da mm 3/6/8

ML 203 M

Molino Valgarden HP 3 - Mec 90 monofase
Produzione Kg/h 100/400 - Peso Kg 44
In dotazione 3 setacci da mm 3/6/8

ML 203 T

Molino Valgarden HP 3 - Mec 90 trifase
Produzione Kg/h 100/400 - Peso Kg 45
In dotazione 3 setacci da mm 3/6/8

ML 202**ML 203**

- VGA **ML 5A** Imboccatore per fieno per ML 102
VGA **ML 5B** Imboccatore per fieno per ML 202/203
VGA **ML 6A** Gruppo macina (indicare il modello)



Elettropompe garden

EK 6500 SB



ELETTROPOMPE SOMMERSE PRELIEVO ACQUE CHIARE

EK 6500 SB Monofase 250 watt - Portata max 6500 lt/h
Prevalenza max m 6
Granulometria max mm 25 - kg 4

EK 10000 SB Monofase 450 watt - Portata max 8000 lt/h
Prevalenza max m 7
Granulometria max mm 30 - kg 5,5

EK 12000 SB Monofase 550 watt - Portata max 9500 lt/h
Prevalenza max m 8
Granulometria max mm 30 - kg 5,8

EK 7000 DR



EK 10000 SB



ELETTROPOMPE SOMMERSE DRENAGGIO ACQUE SCURE

EK 7000 DR Monofase 350 watt - Portata max 7000 lt/h
Prevalenza max m 6
Profondità aspirazione m 5
Granulometria max mm 30 - kg 4,4

EK 7500 DR Monofase 450 watt - Portata max 7500 lt/h
Prevalenza max m 6
Profondità aspirazione m 5
Granulometria max mm 30 - kg 4,4

EK 7500 DR



EK 12000 SB



EK 10000 DR Monofase 650 watt - Portata max 10000 lt/h
Prevalenza max m 8
Profondità aspirazione m 5
Granulometria max mm 30 - kg 5,7

EK 10000 DR



EK 10000 DRX

INOX Monofase 750 watt
Prevalenza max m 9
Portata max 10000 lt/h
Profondità aspirazione m 5
Granulometria max mm 30
Peso kg 6,7

EK 15000 DRX

INOX Monofase 1100 watt
Prevalenza max m 11
Portata max 15000 lt/h
Profondità aspirazione m 5
Granulometria max mm 35
Peso kg 6,8

EK 10000 DRX



EK 15000 DRX



Elettropompe garden

EK 3600

ELETTROPOMPE DA GIARDINO PER IRRIGAZIONE, PRELIEVO ACQUE, ECC.

EK 3600 Potenza 850 Watt - Altezza massima di aspirazione 8 metri - Pressione massima 3,8 bar
Altezza massima di consegna 38 metri - Portata massima 3.600 l/h
Diametro uscita pompa 33,3 mm (G 1") - Peso 8 Kg

Gruppi autoclave

EK 3600 ACL**EK 3600 ACL**

Gruppo Autoclave con serbatoio da 17 litri
Montato con Elettropompa EK 3600 HWA
Potenza 850 Watt - Altezza massima di aspirazione 8 metri
Pressione massima 3,8 bar - Altezza massima di consegna 38 metri
Portata massima 3.600 L/h - Diametro uscita pompa 33,3 mm (G 1") - Peso 12,6 Kg

EK 3600 HWA**EK 3600 HWA**

Elettropompa Autoclave senza serbatoio
Altezza massima di aspirazione 8 metri
Potenza 850 Watt
Pressione massima 3,8 bar
Altezza massima di consegna 38 metri
Portata massima 3.600 l/h
Diametro uscita pompa 33,3 mm (G 1")
Peso 8,1 Kg

Motopompe garden 4T

Jet power

Powered By
LONCIN



JTR 1510



GP 16 Motore 4T Loncin - Cilindrata 79,77 cc - Aspirazione 40 mm - 1,5" - Mandata 40 mm - 1,5"
Portata max 15 m³/h - Prevalenza 20 metri - Altezza massima di aspirazione 5 metri - Peso 13 kg

JTR 1510 Raccordo di riduzione per GP 16 da 1,5" a 1,0"

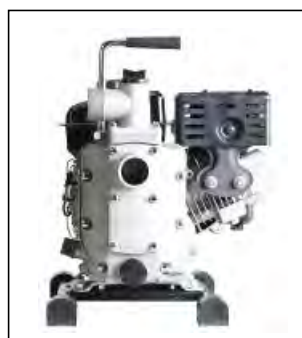

Motopompe garden 4T

GP 50



CE

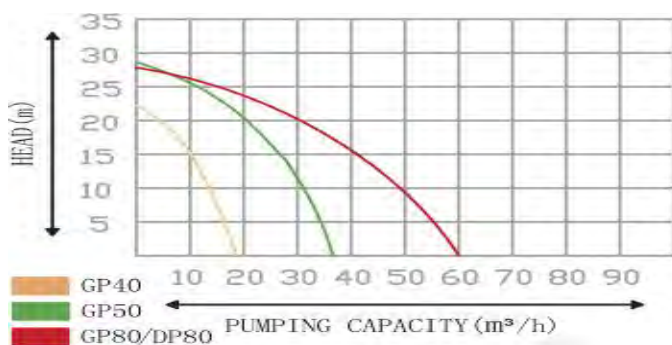

■ GP40
■ GP50
■ GP80/DP80

GP 80



CE

Modello	GP 50
Aspirazione	mm 50 - 2"
Mandata	50 x 1
Portata Max.	36 m³/h
Prevalenza	m 26
Alt. Max Aspirazione	m 6
Motore	UP 170
Tipo Motore	4T OHV
Cilindrata	cc 208
Potenza Motore	kW 4,1 3600 rpm
Capacità Serb.	lt 3,6
Dimensioni	477x385x417
Peso	Kg 22

CE EPA CARB EC-II NOISE EMC

CE EC-II

Jet power

Modello	GP 80
Aspirazione	mm 80 - 3"
Mandata	80 x 1
Portata Max.	60 m³/h
Prevalenza	m 26
Alt. Max Aspirazione	m 6
Motore	UP 170
Tipo Motore	4T OHV
Cilindrata	cc 208
Potenza Motore	kW 4,1 3600 rpm
Capacità Serb.	lt 3,6
Dimensioni	517x415x452
Peso	Kg 26

CE EPA CARB EC-C Standard

CE EC-II

Motopompe 4T

**POWERED by
HONDA™****MP 50 HX0**

MP 50 HX0 Autoadescante 4T - Honda GX 120 OHV cc 118 HP 4 - Diametro attacco mm 50 (2")
Prevalenza m 30 - Portata 600 l/min - Altezza massima di aspirazione m 8 - Peso Kg 26
Dotazione: filtro di fondo, attacchi da 2" e fascette

MP 80 HX1

MP 80 HX1 Autoadescante 4T - Honda GX 160 OHV cc 163 HP 5,5 - Diametro attacco mm 80 (3")
Prevalenza m 30 - Portata 1000 l/min - Altezza massima di aspirazione m 8 - Peso Kg 28
Dotazione: filtro di fondo, attacchi da 3" e fascette

Motopompe 4T alta prevalenza

Jet power

GHP 40 N

Motopompa ALTA PREVALENZA

Autoadescante

Motore 4T OHV Jet Power J-70 cc 208

Aspirazione 1,5" mm 40

Mandata mm 25x2 - 40x1

Portata max 17 m³/h

Altezza max aspirazione 5 metri

Prevalenza 55 metri

Capacità serbatoio lt 3,6

Peso kg 23



Carrelli avvolgitubo da giardinaggio

AV 2430 G**AV 2410 G**

AV 2430 G Carrello avvolgitubo da giardinaggio - 20 bar - Dimensioni cm 65x45 h 71
Capacità tubo avvolgibile da 1/2" m 55 circa

AV 2410 G Carrello avvolgitubo da giardinaggio - 20 bar - Dimensioni cm 73x50 h 48
Capacità tubo avvolgibile da 1/2" m 82 circa

**AV 3520 G**

Avvolgitubo a carrello per tubi Garden 20 bar - Dimensioni cm 66x108 h 74
Capacità tubo avvolgibile da 3/8" m 120 circa

AV 3530 G

Avvolgitubo a carrello per tubi Garden 20 bar - Dimensioni cm 73x82 h 77
Capacità tubo avvolgibile da 3/8" m 150 circa

AV 3520 G**AV 3530 G**

Carrelli avvolgitubo da giardinaggio

AV 4210 G



AV 4310 G



AV 4210 G Carrello avvolgitubo - Telaio zincato 18 mm - Asta ruote diametro 12 mm
Capacità tubo avvolgibile 1/2" 50 m - 5/8" 30 m - 3,9 kg

AV 4310 G Carrello avvolgitubo - Telaio zincato 18 mm - Asta ruote diametro 12 mm
Capacità tubo avvolgibile 1/2" 80 m - 5/8" 60 m - 3/4" 50 m - 4,8 kg

AV 4335 G Carrello avvolgitubo - Telaio zincato 18 mm - Asta ruote diametro 14 mm
Capacità tubo avvolgibile 1/2" 110 m - 5/8" 90 m - 3/4" 80 m - 6,4 kg

AV 5560 G Carrello avvolgitubo Professionale - Raccordi ottone - Telaio zincato 22 mm - Asta ruote diametro 14 mm
Capacità tubo avvolgibile 3/4" 80 m - 8,1 kg

AV 4335 G



AV 5560 G



Gli avvolgitubo 4335 e 5560 sono dotati di manovella in acciaio ricoperta con PP estraibile per un più comodo rimessaggio.

Raccordi acqua

RG 8010 — RG 8029



RG 8010

Raccordo rapido con stringitubo da 1/2"

RG 8011

Raccordo rapido - Stringitubo 1/2" con Aquastop

RG 8029

Raccordo rapido con stringitubo da 3/4"

RG 8030

Raccordo rapido - Stringitubo 3/4" con Aquastop

RG 8011 — RG 8030



RG 8010 L

Raccordo rapido attacco universale da 1/2" - 3/4" - 5/8"

RG 8026

Raccordo giunta tubo da 1/2" - 3/4" - 5/8"

RG 8013

Raccordo giunta tubo da 3/4"

RG 8014

Raccordo giunta tubo da 1/2"

RG 8010 L



RG 8023

Innesto femmina 3/4" - 1"

RG 8024

Innesto femmina 3/4" - 1/2"

RG 8028

Innesto femmina 1"

RG 8017

Innesto femmina 3/4"

RG 8026



RG 8015

Innesto a 3 vie

RG 8016

Innesto a 2 vie

RG 5140

Distributore multiuscita a 4 ingressi

RG 8016



RG 8015



RG 5140



RG 8013 — RG 8014



RG 8023 — RG 8024



RG 8028 — RG 8017



Lance e pistole acqua

RG 2116



RG 2116 Pistola multifunzione soft touch 8 getti

RG 2036 Pistola multifunzione soft touch regolabile

RG 2072 Pistola zincata multifunzione soft touch 8 getti

RG 2071 Pistola zincata multifunzione soft touch regolabile

RG 2002 Lancia soft touch regolabile curva

RG 3011 Lancia regolabile dritta

RG 8025

Kit lancia 4 pezzi in blister
composto da:

Raccordo rapido 1/2 con Aquastop

Raccordo rapido 1/2

Innesto femmina 3/4

Lancia regolabile

RG 2036



RG 8025



RG 2301

Kit pistola 5 pezzi in blister
composto da:

Raccordo rapido 1/2 con Aquastop

Raccordo rapido 1/2

Innesto femmina 3/4

Pistola regolabile

RG 2072



RG 2301



RG 2071



RG 2002



RG 3011



Accessori acqua

RG 1013**RG 1013**

Irrigatore a impulso in plastica su puntale
Copertura 24 m di area circolare o settori

RG 6012

Irrigatore a impulso in plastica completo di base

RG 5000

Sella portatubo da parete (imballo minimo 5 pezzi)

RG 6010

Carrello avvolgitubo garden

Capacità:

60 metri di tubo da 1/2" mm 13

45 metri di tubo da 5/3" mm 16

RG 6012**RG 5000****RG 6010**

Tubo garden antigelo



TUBO DOMESTICO ANTIGELO - STRUTTURA MONOSTRATO
MATERIALI DI PRIMISSIMA QUALITÀ IN GRADO DI RESISTERE ALLE INTEMPERIE E AL GELO
Consigliato per usi che non richiedono particolari pressioni
MARCATURA METRICA PROGRESSIVA

- TD 14 19 X** Tubo Monostrato Trasparente - Diametro interno mm 14 - Diametro esterno mm 19
Peso 181 g/metro - Rotolo 100 metri
- TD 18 24 X** Tubo Monostrato Trasparente - Diametro interno mm 18 - Diametro esterno mm 24
Peso 282 g/metro - Rotolo 100 metri
- TD 25 33 X** Tubo Monostrato Trasparente - Diametro interno mm 25 - Diametro esterno mm 33
Peso 490 g/metro - Rotolo 50 metri



Tubo garden professional

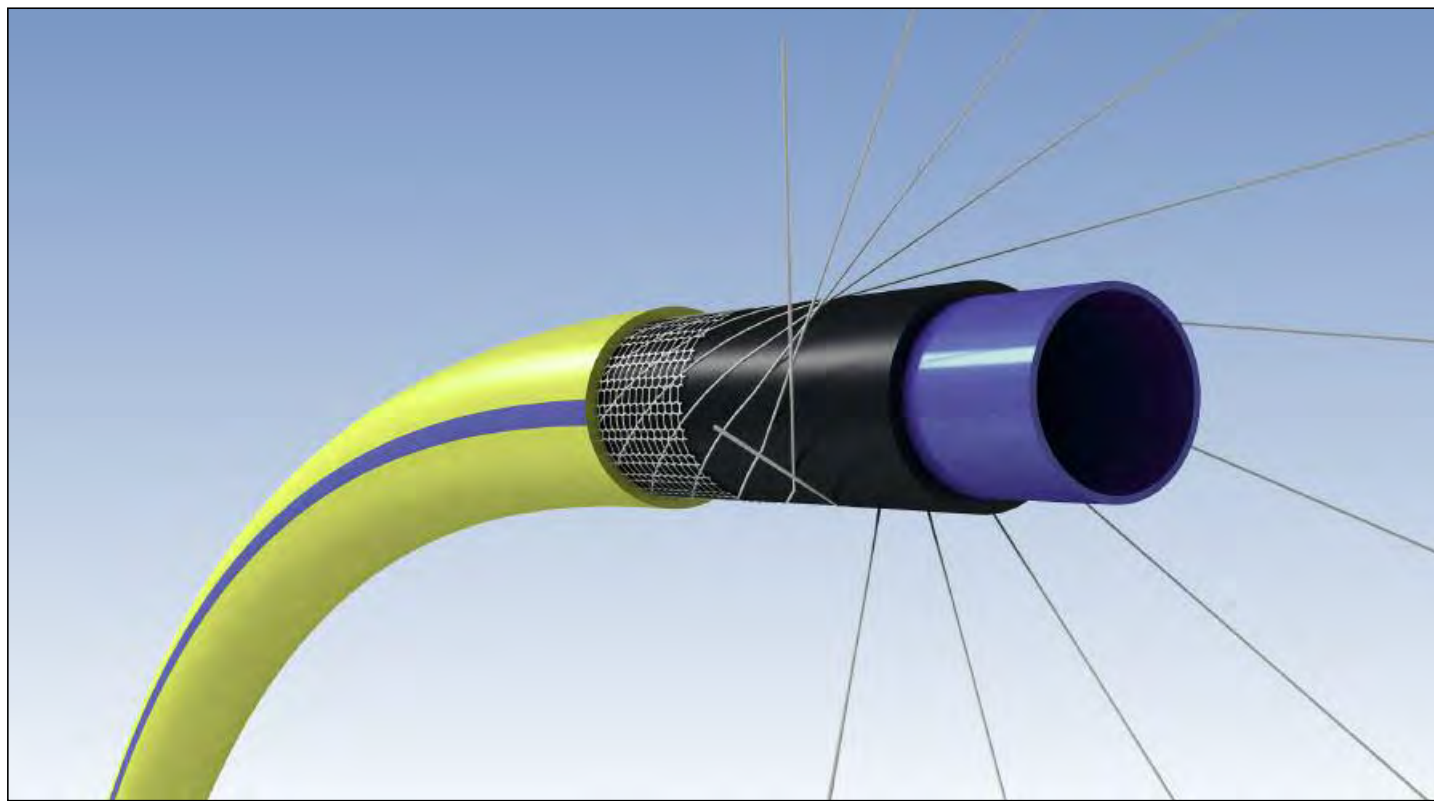

- TG 15 15** Tubo con rinforzo magliato HTA - Diametro Interno mm 15 - Lunghezza rotolo 15 metri
- TG 15 25** Tubo con rinforzo magliato HTA - Diametro Interno mm 15 - Lunghezza rotolo 25 metri
- TG 15 50** Tubo con rinforzo magliato HTA - Diametro Interno mm 15 - Lunghezza rotolo 50 metri
- TG 19 25** Tubo con rinforzo magliato HTA - Diametro Interno mm 19 - Lunghezza rotolo 25 metri
- TG 19 50** Tubo con rinforzo magliato HTA - Diametro Interno mm 19 - Lunghezza rotolo 50 metri
- TG 25 25** Tubo con rinforzo magliato HTA - Diametro Interno mm 25 - Lunghezza rotolo 25 metri
- TG 25 50 X** Tubo con rinforzo magliato HTA - Diametro Interno mm 25 - Lunghezza rotolo 50 metri

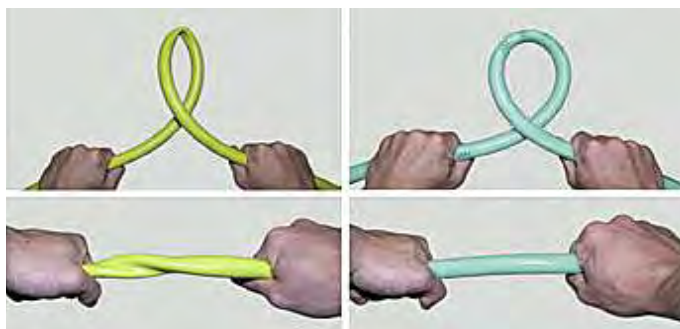

Tubo con rinforzo magliato di elevata qualità destinato all'utilizzo domestico o professionale. Struttura a 5 strati. Rinforzato con 12 fili di poliestere ad alta tenacità, antitorsione. Qualità alimentare. Massima flessibilità e maneggevolezza. Privo di Cadmio, Bario, Piombo. Stabilizzato Uv. Anti alga. Tecnologia High Technology Antitorsion per evitare formazione di nodi, pieghe o torsioni; il doppio rinforzo filato mantiene il tubo in trazione evitando che si formino nodi e strozzature e consente un costante e regolare flusso d'acqua.



Tubo spiralato

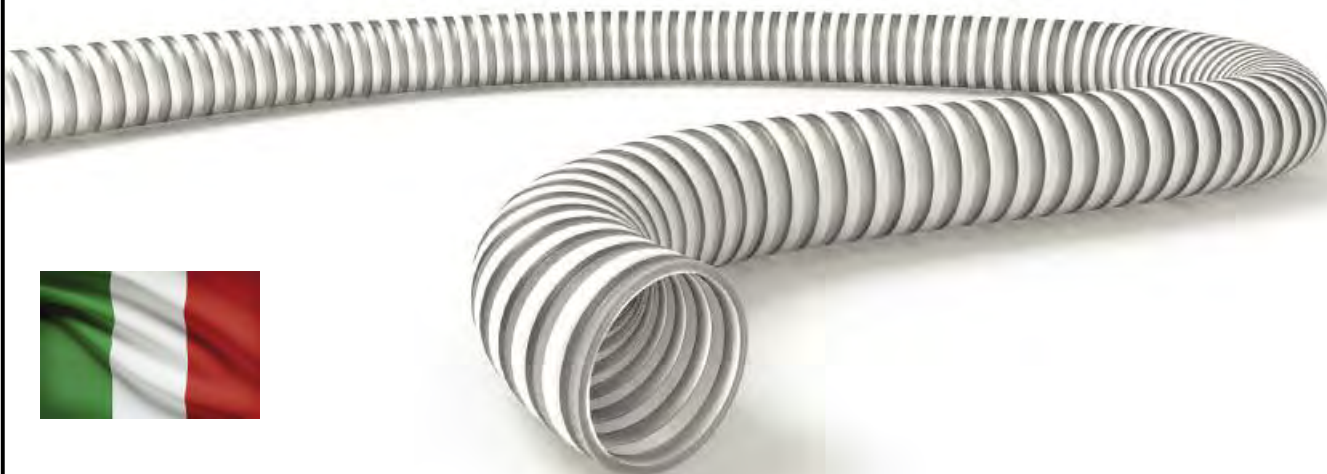

TUBO SPIRALATO di tipo alimentare polivalente ad uso leggero per mandata e aspirazione di diversi prodotti.

Utilizzato nei settori di edilizia, industria, agricoltura ed agro-alimentare.

Spirale bianca in PVC rigido antiurto.

Parete trasparente in PVC flessibile ed interno molto liscio. Maneggevole, flessibile, resistente agli agenti atmosferici e agli agenti chimici moderatamente aggressivi.

Resistenza termica +60° -15°



TW 20 25 X	Tubo Spiralato - 25 metri - Interno mm 20 - g/metro 210 - 10 bar
TW 25 25 X	Tubo Spiralato - 25 metri - Interno mm 25 - g/metro 250 - 9 bar
TW 30 22 X	Tubo Spiralato - 22 metri - Interno mm 30 - g/metro 330 - 8 bar
TW 35 25	Tubo Spiralato - 25 metri - Interno mm 35 - g/metro 400 - 8 bar
TW 40 25	Tubo Spiralato - 25 metri - Interno mm 40 - g/metro 480 - 6 bar
TW 50 25	Tubo Spiralato - 25 metri - Interno mm 50 - g/metro 700 - 6 bar
TW 60 25	Tubo Spiralato - 25 metri - Interno mm 60 - g/metro 900 - 5 bar
TW 76 25	Tubo Spiralato - 25 metri - Interno mm 76 - g/metro 1250 - 4 bar

Espositori vendita tubo a metro

**TD EXPO**

Espositore Tubo Antigelo Trasparente

3 misure: mm 14/18/25

TD 14 19 X

Ricarica Tubo Antigelo mm 14

Maxi rotolo lunghezza metri 100

TD 18 24 X

Ricarica Tubo Antigelo mm 18

Maxi rotolo lunghezza metri 100

TD 25 33 X

Ricarica Tubo Antigelo mm 25

Maxi rotolo lunghezza metri 50

**TG EXPO**

Espositore Tubo Garden

3 misure: mm 15/19/25

TG 15 100 X

Ricarica Tubo Garden mm 15

Maxi rotolo lunghezza metri 100

TG 19 75 X

Ricarica Tubo Garden mm 19

Maxi rotolo lunghezza metri 75

TG 25 50 X

Ricarica Tubo Garden mm 25

Maxi rotolo lunghezza metri 50

Espositori vendita tubo a metro

**TW EXPO**

Espositore Tubo Spiralato

3 misure: mm 20/25/30

TW 20 25 X (due rotoli)

Ricarica Tubo Spiralato mm 20

Maxi rotolo metri 50 (25+25)

TW 25 25 X (due rotoli)

Ricarica Tubo Spiralato mm 25

Maxi rotolo metri 50 (25+25)

TW 30 22 X (due rotoli)

Ricarica Tubo Spiralato mm 30

Maxi rotolo metri 44 (22+22)

**TB EXPO**

Espositore Tubo per Irrorazione

3 misure: 8x13 - 8x14 - 10x17

TB 25 100 X

Ricarica Tubo Irrorazione 25 Bar mm 8x13

Maxi rotolo lunghezza metri 100

TB 50 100 X

Ricarica Tubo Irrorazione 50 Bar mm 8x14

Maxi rotolo lunghezza metri 100

TB 50 107 X

Ricarica Tubo Irrorazione 50 Bar mm 10x17

Maxi rotolo lunghezza metri 100

Fascette W-1

**BANDA, CASSETTO
E VITE A CROCE (chiave da 7)
IN ACCIAIO ZINCATO
MODELLO W-1 mm 9,0
DENTE PIENO
BORDI RIALZATI E ARROTONDATI**



- FW 1 08 12** Diametro min. mm 8 - max mm 12
Coppia serraggio 3 Nm (imballo minimo 100 pz)
- FW 1 10 16** Diametro min. mm 10 - max mm 16
Coppia serraggio 3 Nm (imballo minimo 100 pz)
- FW 1 12 20** Diametro min. mm 12 - max mm 20
Coppia serraggio 3 Nm (imballo minimo 100 pz)
- FW 1 16 25** Diametro min. mm 16 - max mm 25
Coppia serraggio 3 Nm (imballo minimo 100 pz)
- FW 1 20 32** Diametro min. mm 20 - max mm 32
Coppia serraggio 3 Nm (imballo minimo 100 pz)
- FW 1 25 40** Diametro min. mm 25 - max mm 40
Coppia serraggio 3 Nm (imballo minimo 100 pz)
- FW 1 32 50** Diametro min. mm 32 - max mm 50
Coppia serraggio 3 Nm (imballo minimo 50 pz)
- FW 1 40 60** Diametro min. mm 40 - max mm 60
Coppia serraggio 3 Nm (imballo minimo 50 pz)

Fascette W-2

- FW 2 08 12** Nastro acciaio mm 9 - min mm 8 - max mm 12
Coppia serraggio 4,5 Nm (imballo 50 pz)
- FW 2 10 16** Nastro acciaio mm 9 - min mm 10 - max mm 16
Coppia serraggio 4,5 Nm (imballo 50 pz)
- FW 2 12 22** Nastro acciaio mm 9 - min mm 12 - max mm 22
Coppia serraggio 4,5 Nm (imballo 50 pz)
- FW 2 16 27** Nastro acciaio mm 12 - min mm 16 - max mm 27
Coppia serraggio 6 Nm (imballo 50 pz)
- FW 2 20 32** Nastro acciaio mm 12 - min mm 20 - max mm 32
Coppia serraggio 6 Nm (imballo 50 pz)
- FW 2 25 40** Nastro acciaio mm 12 - min mm 25 - max mm 40
Coppia serraggio 6 Nm (imballo 50 pz)
- FW 2 30 45** Nastro acciaio mm 12 - min mm 30 - max mm 45
Coppia serraggio 6 Nm (imballo 50 pz)
- FW 2 32 50** Nastro acciaio mm 12 - min mm 32 - max mm 50
Coppia serraggio 6 Nm (imballo 50 pz)
- FW 2 40 60** Nastro acciaio mm 12 - min mm 40 - max mm 60
Coppia serraggio 6 Nm (imballo 50 pz)



**FASCETTE A BANDA PIENA
E CASTELLO IN ACCIAIO INOX 18/8 AISI 201
VITE IN ACCIAIO ZINCATO
RESISTENZA IN PROVA SALINA 48H
ALLA RUGGINE ROSSA
CONFORMITÀ DIN 3017**



Raccordi nylon



- RC 140700** Portagomma dritto - Filetto maschio 1" 22
RC 140701 Portagomma dritto - Filetto maschio 1" 25
RC 140702 Portagomma dritto - Filetto maschio 1" 30
RC 140710 Portagomma dritto - Filetto maschio 1"1/2 40
RC 130601 Raccordo 3 pezzi - Sede conica - Portagomma curvo 1" 25
RC 130602 Raccordo 3 pezzi - Sede conica - Portagomma curvo 1" 30
RC 130650 Raccordo 3 pezzi - Sede conica - Portagomma curvo 1"1/2 40
RC 125402 Raccordo 3 pezzi - Sede conica - Portagomma dritto 1" 25
RC 125403 Raccordo 3 pezzi - Sede conica Portagomma dritto 1" 30
RC 125500 Raccordo 3 pezzi - Sede conica Portagomma dritto 1"1/2 40
RC 135750 Valvola di fondo 1"
RC 135760 Valvola di fondo 1"1/2



Pompe a pressione

PP 01 LX



PP 01 LX
Nebulizzatore con ugello regolabile
Capacità 1 litro - Erogazione 1,3 ml a pompata

PP 02 LX



PP 02 LX
Pompa a pressione con asta pompante in metallo
Capacità 2 litri - Ugello regolabile in ottone
Gittata max 7 metri

PP 05

Pompa irroratrice a precompressione
Serbatoio 5 litri in polietilene
ad alta resistenza - Tubo in PVC
Valvola di sfiato automatica 3 Bar
Lancia in metallo e getto regolabile
Momentaneamente non disponibile

PP 05



PP 02



PP 02
Pompa a pressione
con asta pompante in metallo
Capacità 2 litri
Ugello regolabile in ottone
Gittata max 6 metri
Imballo consigliato 20 pz

PP 10

Pompa irroratrice a precompressione
Serbatoio 10 litri in polietilene
ad alta resistenza - Tubo in PVC
Valvola di sfiato automatica 3 Bar
Lancia in metallo e getto regolabile

PP 10



Pompe irroratrici a zaino manuali

PZ 16 PS

Pompa irroratrice a zaino litri 16
Serbatoio in polietilene
con grande coperchio a vite e filtro
Capacità ml 17020
Tubo in PVC mt 1,2
Pompante in polipropilene
Lancia composta da:
Impugnatura in PVC
Asta curva in PVC
Ugello plastica
Getto regolabile
Peso kg 3,38



PZ 16 PS



PZ 16 OT



PZ 16 OT

Pompa irroratrice a zaino litri 16
Serbatoio in polietilene
con grande coperchio a vite e filtro
Capacità ml 17020
Tubo in PVC mt 1,2
Pompante in rame
Lancia composta da:
Impugnatura in ottone
Asta dritta in ottone
Ugello ottone
Getto regolabile
Peso kg 3,92



Pompe irroratrici zaino a batteria

PB 12

Pompa irroratrice BATTERIA a zaino
Serbatoio litri 12 plastica PE
con grande coperchio a vite
Autonomia max 4 ore circa
Ricarica 9 ore circa
Pompa 12V 3.1L 2.1A
Batteria 12 Volt 8Ah
Caricatore 12V 1000 mA
Pressione 0,2/0,4 Mpa
Lancia estendibile
Dotazione 5 ugelli assortiti
Peso kg 5,5

Serbatoio PB 12 JTR P.PB12
Serbatoio PB 16 JTR P.PB16
Batteria JTR P.CF29E
Caricabatterie JTR P.CF43E
Impugnatura JTR P.CFO1A
Lancia JTR P.CF21E

PB 30 CR



VGA **PB 30 CR**

Carrellino per trasporto
Facile montaggio con aggancio alla pompa
attraverso appositi perni in dotazione

PB 1216



PB 35



VGA **PB 35**

Campana per diserbo
adattabile a tutti i modelli di pompa a batteria

VGA **PB 1216** Kit completo: Lancia + Impugnatura + Ugello in ottone per PB12 - PB16 - PB12LTH - PB16LTH

Pompe irroratrici a zaino 12-16 L Batteria al LITIO

Serbatoio PB 12 JTR P.PB12
 Serbatoio PB 16 JTR P.PB16
 Batteria JTR P.CF38E
 Caricabatterie JTR P.CF48E
 Impugnatura JTR P.CF01A
 Lancia JTR P.CF21B



PB 16 LTH

Pompa irroratrice a zaino
Batteria al Litio 12V

Serbatoio litri 16 plastica PE
 con grande coperchio a vite
 Autonomia max 4 ore circa
 Ricarica 9 ore circa
 Pompa 12V 3.1L 2.1A
 Batteria 12 Volt 8Ah
 Caricatore 12V 1000 mA
 Pressione 0,2/0,4 Mpa
 Lancia estendibile
 Dotazione 5 ugelli assortiti
 Peso kg 6,0

PB 12 LTH

Stesse caratteristiche
 Serbatoio 12 litri
 Peso 4,6 kg



Disponibili ricambi e accessori originali



Tubo irrorazione



TUBO IRRORAZIONE 25 BAR

TB 25 50

Tubo irrorazione
8x13 mt 50 - Bar 25

TB 25 100 X

Tubo irrorazione
8x13 mt 100 - Bar 25

TUBO IRRORAZIONE 50 BAR

TB 50 100 X

Tubo irrorazione
8x14 mt 100 - Bar 50

TB 50 107 X

Tubo irrorazione
10x17 mt 100 - Bar 50

Tubo fertene bianco



TB 812

Tubo rigido in Polietilene per irrorazione
Tipo Fertene
PEBD Polietilene Bassa Densità
mm 8x12 - Lunghezza rotolo 100 metri
Realizzato con materia prima
di origine europea

Elettropompe irrorazione

**IR 25 E**

IR 20 E Gruppo elettropompa a due membrane media pressione - Motore monofase HP 1,2 - kW 0,9
Portata 13 lt/min - Pressione 20 bar - Aspirazione mm 20 - Mandata mm 8
Dimensioni imballo cm 51 x 31 x 31 - peso kg 17

IR 25 E Gruppo elettropompa a due membrane media pressione - Motore monofase HP 1,5 - kW 1,1
Portata 24,6 lt/min - Pressione 25 bar - Aspirazione mm 20 - Mandata mm 10
Dimensioni imballo cm 51 x 31 x 31 - peso kg 19

IR 20 E

Motopompe irrorazione

IR 20 JET



IR 25 HP1



IR 20 JET Motopompa a due membrane - media pressione - Motore Jet Power 4T cc 97,7
Portata 23,2 lt/min - Pressione 20 bar - Aspirazione mm 20 - Mandata mm 8 - Peso kg 11

IR 25 HP1 Motopompa a due membrane - media pressione - Motore 4T Honda GP 160 HP 4,8
Portata 24,6 lt/min - Pressione 25 bar - Aspirazione mm 20 - Mandata mm 10 - Peso kg 34

IR 25 JET Motopompa a due membrane - media pressione - Motore 4T Jet Power OHV cc 208
Portata 24,6 lt/min - Pressione 25 bar - Asp. mm 20 - Mand. mm 10 - kg 36 - **NON UTILIZZABILE SU CARRIOLA COMBI**

IR 30 JET Motopompa a 3 membrane media e alta pressione - Motore 4T Jet Power OHV cc 208
Portata 34,7 lt/min - Pressione 40 bar - Asp. mm 25 - Mand. mm 10 - kg 40 - **NON UTILIZZABILE SU CARRIOLA COMBI**

IR 25 JET



IR 30 JET



Carriole irrorazione



CC 95

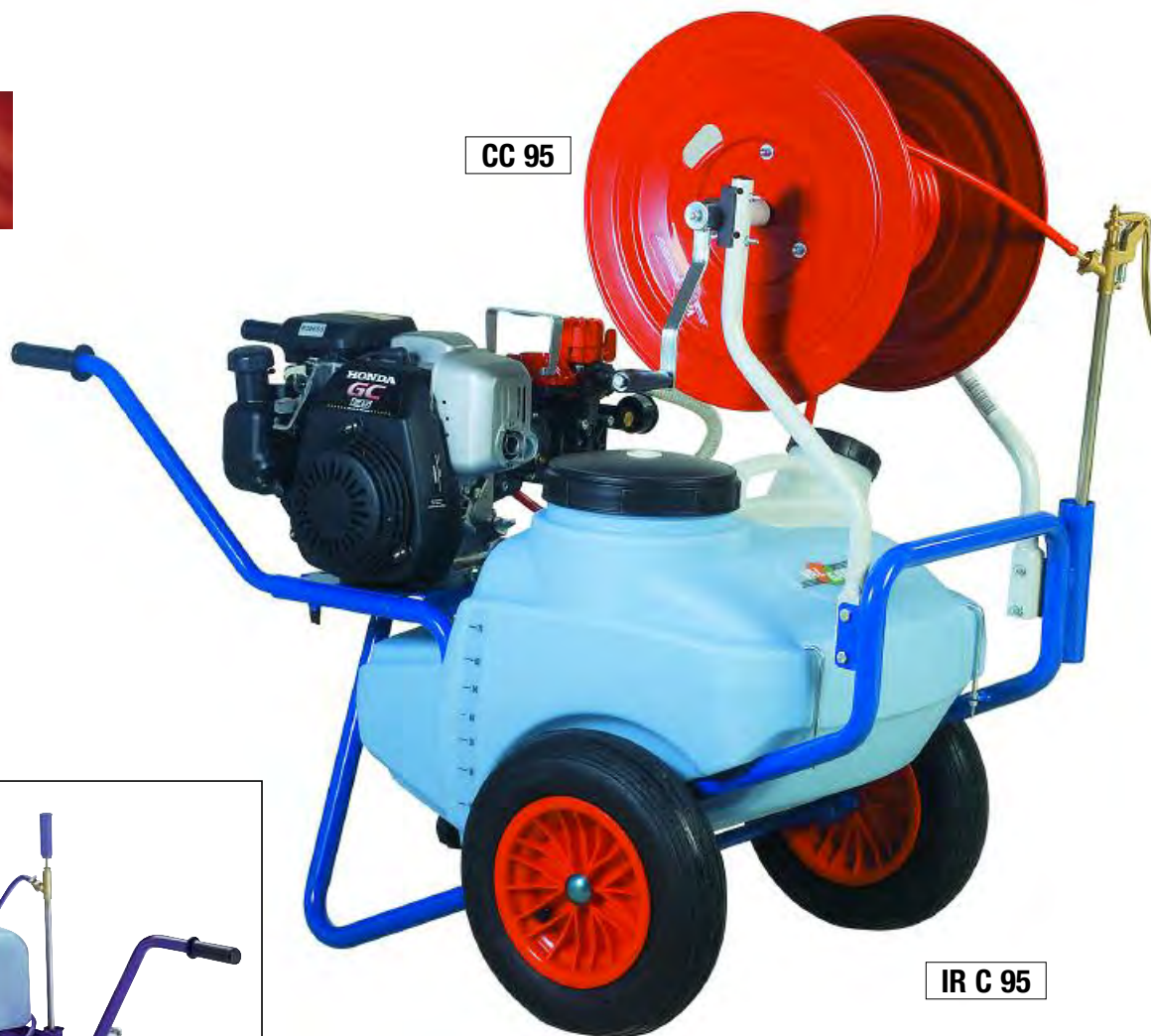

IR C 95

Combi C 95 in versione completa di Motopompa, Avvolgitubo e Tubo

IR C 55



IR C 55 (solo carriola) - Carriola a 2 ruote con serbatoio in polietilene da litri 50 con 5 metri di tubo e lancia da cm 60

IR C 95 (solo carriola) - Carriola a 2 ruote - Serbatoio in polietilene litri 90 Tanica lavamani Lt 5 - Fornita con 10 metri di tubo mm 8x13 e lancia da cm 60

IR C 135 (solo carriola) - Carriola a 2 ruote - Serbatoio in polietilene litri 130 Tanica lavamani Lt 5 - Fornita con 10 metri di tubo mm 8x13 e lancia da cm 60

VGA **IR CC 55** Avvolgitubo senza tubo per Combi C 55

VGA **IR CC 95** Avvolgitubo senza tubo per Combi C 95

VGA **IR CC 135** Avvolgitubo senza tubo per Combi C 135

Carriole irrorazione a batteria

IR C 50 4T



IR C 50 EL



IR C 50 BT



IR C 50 BT

Carriola a 2 ruote con serbatoio in polietilene da 50 L

Motore a batteria 12V - 0,10 CV

Batteria 7,2 Ah A-12V

Tempo di utilizzo in condizioni standard: 2 ore circa

Tempo di ricarica: 9 ore circa

Portata max 3,8 litri/min

Pressione max fissa: 3,8 Bar

Dotazione:

10 metri di tubo irrorazione 8x16 mm - 20 Bar

Lancia a leva - Lunghezza 60 cm

Peso 27 kg

VGA **IR B2H**

Batteria ricambio 12V - 7,2 Ah

VGA **IR T7**

Tanica lavamani

Accessorio per carriola

IR C 50 EL

Carriola a 2 ruote con serbatoio in polietilene da 50 L

Motore elettrico 1,2 HP

Portata max 1,3 litri/min

Pressione max fissa: 20 Bar

Dotazione:

10 metri di tubo irrorazione 8x16 mm - 20 Bar

Lancia a leva - Lunghezza 60 cm

Peso 26 kg

IR C 50 2T

Stesso modello con motore 2T - 26 cc - 1,5 HP

Pompa 30 Bar - Portata max 8 L/min

Dotazione come sopra - Peso 26 kg

IR C 50 4T

Stesso modello con motore 4T - 27 cc - 1,7 HP

Pompa 30 Bar - Portata max 8 L/min

Dotazione come sopra - Peso 26 kg

Lance e accessori irrorazione

IR 107002

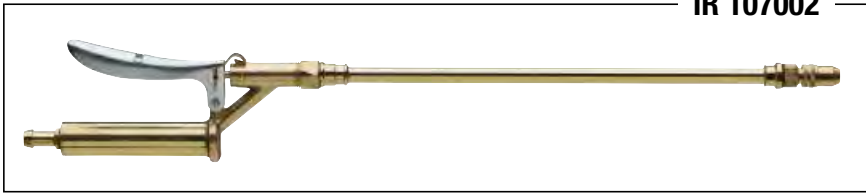

IR 107002

Lancia cm 50 a leva con rubinetto
Getto mini spray

IR 107003

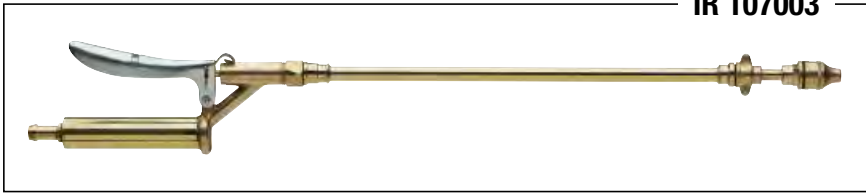

IR 107003

Lancia cm 50 a leva con rubinetto
Getto pluvio

IR 100002



IR 100002

Lancia bassa pressione a sfera
getto mini spray

430001

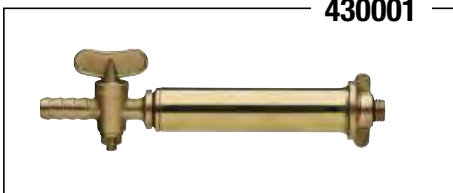

IR 430001

Rubinetto fisso

430003

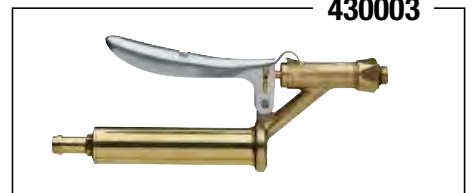

IR 430003

Rubinetto a leva

IR 100050

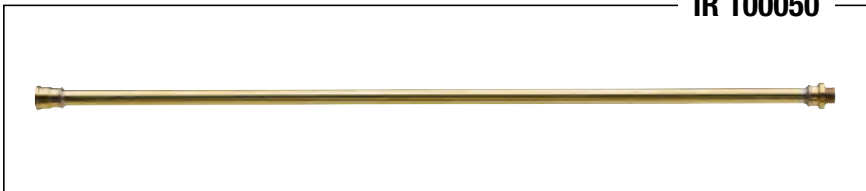

IR 100050

Prolunga dritta in ottone - saldata
Lunghezza cm 50

670002

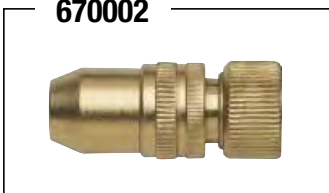

Getto mini spray

100003

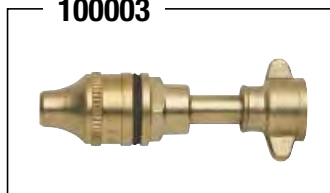

Getto pluvio ottone

100000



Getto biforcuto

431219



Rubinetto a sfera in ottone
peronospora

201802



Guarnizione
18x12,5x1,8 cm

200000



Girello 1/2"

200048

200410



Porta gomma 2 pezzi
ottone con girello
mm 8x1/2"
mm 10x1/2"

200008

200010



Porta gomma 3 pezzi
ottone con girello
mm 8x1/2"
mm 10x1/2"

300008 — 300010



Giunto mm 8
Giunto mm 10

300012



Riduzione in ottone
1/2" x 1/2"

420015



Ugello ø 1.5 inox spray

400015



Ghiera completa per lance
tipo eco - ø 1.5

301212



Raccordo girevole in ottone
1/2" M x 1/2" F

420034



Giunto girevole 3/4"
femmina 8-10

410010 — 410012 — 410015



Testina universale per lance inox
ø 1.0 ø 1.2 ø 1.5

455310



Campana per diserbo localizzato
con getto a ventaglio

411510 — 411512 — 411515



Testina universale per lance ceramica
ø 1.0 ø 1.2 ø 1.5

IR 407760



IR 407760

Lancia a leva cm 60

IR 403100



IR 403100

Lancia a leva con testina inox cm 30

IR 406100



IR 406100

Lancia a leva con testina inox cm 60

IR 406640



IR 406640

Lancia a manopola cm 60

IR 443100

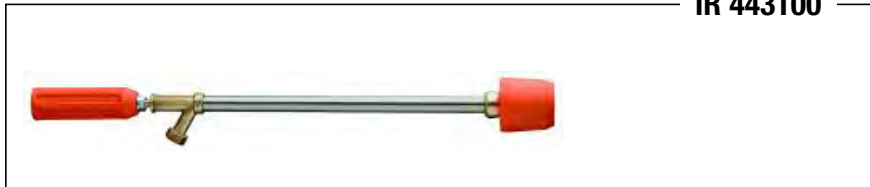

IR 443100

Lancia a manopola con testina inox cm 30

IR 446100

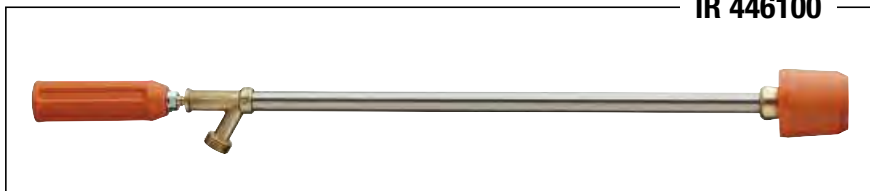

IR 446100

Lancia a manopola con testina inox cm 60

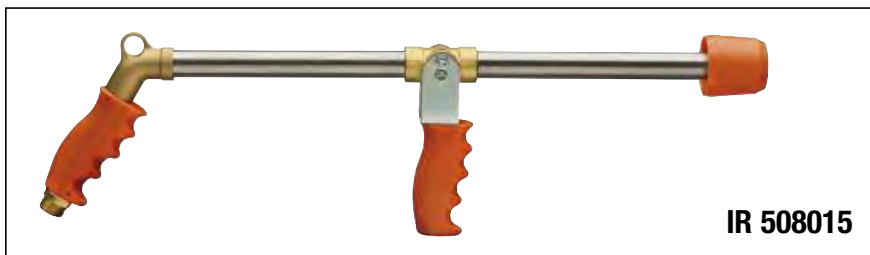

IR 508015

IR 508015

Lancia mitra con testina
Pressione max esercizio 80 bar
Lunghezza cm 60
Gittata max con ugello 2.3 - 10/12 m circa
kg 1,20

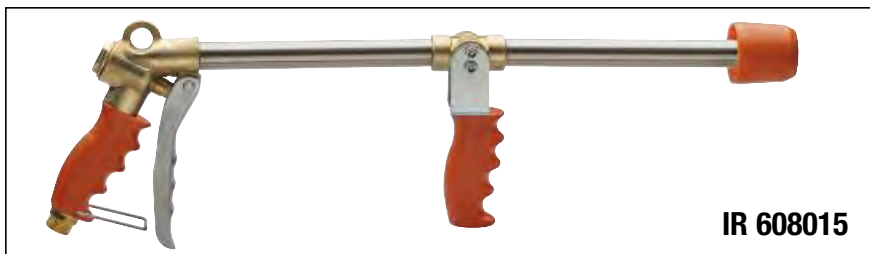

IR 608015

IR 608015

Lancia mitra doppia c/testina
Pressione max esercizio 80 bar
Lunghezza cm 63,5
Gittata max con ugello 2.3 - 10/12 m circa
kg 1,55



IR 708015

IR 708015

Lancia mitra doppia regolazione
con testina mobile
Pressione max esercizio 80 bar
Lunghezza cm 63,5
Gittata max con ugello 2.3 - 10/12 m circa
kg 1,55



Porta ugello con ugello
ceramica a rosa

IR 724020 Foro 2.0

IR 724023 Foro 2.3

IR 724025 Foro 2.5

IR 724030 Foro 3.0

750015



Pistola lavaggio e diserbante UG 2.3
(orto/lavaggio auto)

700015



Pistola irrorazione regolabile
con giunto girevole

Irrigatori

IR 800101 S



IR 800101 S
Irrigatore a settore 1" femmina

IR 800202 C



IR 800202 C
Irrigatore circolare bigetto 1" femmina

IR 800202 S



IR 800202 S
Irrigatore a settore bigetto 1" femmina

IR 800114 C

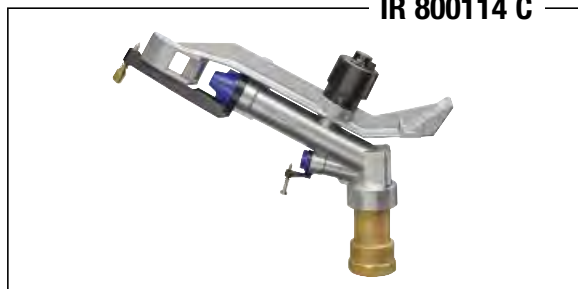

IR 800114 C
Irrigatore circolare bigetto 1"-1/4" femmina

IR 800114 S



IR 800114 S
Irrigatore a settore bigetto 1"-1/4" femmina

IR 700012

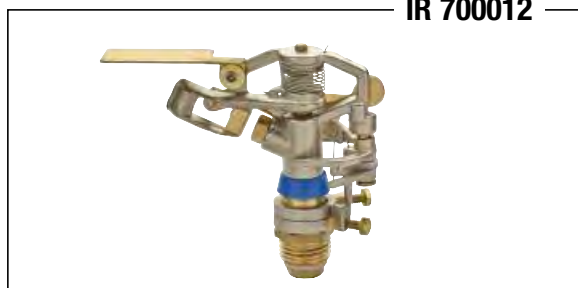

IR 700012 M
Irrigatore giardino in ottone zincato 1/2" maschio a settore - Gittata 12 m - 13 L/m

IR 700012 F
Irrigatore giardino in ottone zincato 1/2" femmina a settore - Gittata 12 m - 13 L/m

IR 700034



IR 700034 M
Irrigatore giardino in ottone zincato 3/4" maschio a settore - Gittata 12 m - 13 L/m

IR 700034 F
Irrigatore giardino in ottone zincato 3/4" femmina a settore - Gittata 12 m - 13 L/m

IR 900001 Supporto tre piedi 1" M

IR 900034 Supporto tre piedi 3/4" M



Carrelli per tubo irrorazione

AV 3500 IR**AV 3510 IR**

AV 3500 IR Avvolgitubo per tubi alta pressione 20 bar - Dimensioni cm 66x57 h 53
Capacità tubo avvolgibile da 3/8" metri 100 circa

AV 3510 IR Avvolgitubo a staffa per tubi alta pressione 20 bar - Dimensioni cm 66x38 h 53
Capacità tubo avvolgibile da 3/8" metri 120 circa



AV 3520 IR Avvolgitubo a carrello per tubi alta pressione 20 bar - Dimensioni cm 66x108 h 74
Capacità tubo avvolgibile da 3/8" metri 120 circa

AV 3530 IR Avvolgitubo a carrello per tubi alta pressione 20 bar - Dimensioni cm 73x82 h 77
Capacità tubo avvolgibile da 3/8" metri 150 circa

AV 3520 IR**AV 3530 IR**

RISCHIO CHIMICO

L'utilizzo dei prodotti fitosanitari comporta un rischio chimico per i lavoratori. È fondamentale che gli addetti del settore utilizzino semimaschere per la protezione delle vie respiratorie sia nel momento della preparazione dei prodotti che nel momento dell'utilizzo.



TIPOLOGIE DI FILTRI

Per la protezione da gas e polveri devono essere utilizzati filtri combinati. Il filtro per le polveri è contraddistinto dalla lettera P ed è di colore bianco. Il filtro per gas e vapori organici è contraddistinto dalla lettera A ed è di colore marrone.



RESPIRATORE CON FILTRI A1P3 SOSTITUIBILI

MORBIDE

CONFORTEVOLI

LEGGERE



CERTIFICAZIONI

Maschera conforme alla norma EN140:1998
Filtri conformi alla norma BS EN143:2000/A1 P3(R)

DESIGN ANATOMICO

La maschera aderisce perfettamente al viso garantendo la maggior visuale possibile durante l'utilizzo senza interferire con altri dispositivi di protezione (occhiali, visiere, elmetti e cuffie).

CONFORTEVOLE ED ANALLERGICA

Grazie all'utilizzo di materiali morbidi ed inodori derivati da applicazioni medicali le maschere risultano confortevoli anche per lunghi utilizzi.

ELEVATA PROTEZIONE E RESISTENZA

I filtri plissettati intercambiabili hanno un efficienza minima del 99,97% ed una porosità 0,3 micron.

PRODOTTO PROFESSIONALE CERTIFICATO - MADE IN EUROPE

Respiratori, filtri e accessori

VR 1040

Maschera con
occhiale integrato
A1-P3 RD
pronta all'uso
con filtri sostituibili
Misura M/L
Imballo 5 pz

VR 1050

Maschera A1-P3 RD
pronta all'uso
con filtri sostituibili
Misura M/L
Imballo 10 pz

VR 1030

Coppia filtri di ricambio per maschere A1-P3
(VR 1040 - VR 1050) Imballo 6 coppie

VR 1120

Kit 10 pellicole protettive
per maschera integrale VR 1040

VR 1010

Astuccio per
maschere VR 1050
Imballo 10 pz

VR 1020

Astuccio per
maschere VR 1040
Imballo 5 pz

VR 2050

Maschera P3
pronta all'uso
con filtri sostituibili
Misura M/L
Imballo 10 pz

VR 2030

Coppia filtri di ricambio per maschera P3
(VR 2050) Imballo 10 coppie

Kit Abbigliamento Garden

VGA VK 4019 P



VGA VK 4019 R



VGA VK 4001



VGA VK 4002



TKI HJ 007

Giacca da lavoro
Arancio Fluo e Nero
senza protezioni antitaglio
Consigliata per lavori di
giardinaggio e forestali
Misure disponibili: M - L



TKI HT 010

Pantaloni da lavoro
Arancio Fluo e Nero
senza protezioni antitaglio
Consigliata per lavori vari
di giardinaggio
in particolare per l'utilizzo
del decespugliatore
**Misure disponibili:
M, L, XL, XXL**



TKI B 9500

Guanti da lavoro Basic
Classe 1 - EN381-7, EN388
Misure: 9, 10, 11, 12

B 9500



T 9501



TKI T 9501

Guanti da lavoro Top
Classe 1 - EN381-7, EN388
Misure: 9, 10, 11, 12

SCS K 7004



SCS K 7004

Stivale in PVC - Ideale per lavori di giardinaggio e agricoli
Ottima tenuta all'acqua - Comodi, leggeri, confortevoli
Privi di protezioni di sicurezza
Nessuna componente in metallo è presente nello stivale
Misure disponibili: 39, 41, 45, 46

VK 4112



VK 4112

Elmetto professionale da boscaiolo con visiera a rete rinforzata e cuffie antirumore di alta qualità CE EN397, EN352, EN1731

HJ 007

Giacca da lavoro Arancio Fluo e Nero senza protezioni antitaglio Consigliata per lavori di giardinaggio e forestali
Misure disponibili: M - L



B 9500

Guanti da lavoro Basic Classe 1 - EN381-7, EN388 EN 383: 2003 - EN 420: 2003
Misure: 9, 10, 11, 12

B 9500



T 001

Pantaloni da boscaiolo Arancio Fluo e Nero con protezioni antitaglio Classe 1 - 20 m/sec Norma EN 381-5 Consigliati per lavori forestali in particolare per l'utilizzo della motosega
Misure disponibili: M, L, XL, XXL



T 9501



T 9501

Guanti da lavoro Top Classe 1 - EN381-7, EN388
Misure: 9, 10, 11, 12

64 MTS



64 MTS

Scarpone con certificazione Antitaglio da motosega, tomaia in pelle fiore idrorepellente interamente foderata in TNT, traspirante con membrana TEPOR, puntale in acciaio e lamina tessuto multistrato, suola carrarmato

in gomma nitrilica (antolio, anticalore, antiscivolo, antistatica) plantare anatomico estraibile e lavabile, lavorazione AGO - da 39 a 46
Classe 2 Normative: EN ISO 17249:2007
EN ISO 20345:2008 S3-WR-HRO-HI-CI-AN-SRC

Guanti monouso

VG 783

**VG 783**

Guanto monouso in nitrile senza polvere di colore blu con superficie micro ruvida, ad elevata resistenza, testurizzato sulle dita. Idoneità al contatto con alimenti.

D.P.I. di III Cat. Reg Ue 2016/425 CE D.M. di I classe Reg. Ue 745/2017

Food Conformity EN 1186

Colore **BLU**

Misure 240 MM – 3,5 GR +/- 0,2 - AQL 1.0

Imballo minimo 100 pz

Taglie disponibili S, M, L, XL

VG 785

**VG 785**

Guanto monouso in lattice senza polvere di colore bianco con superficie testurizzata, spessore ottimale, privo di ftalati. Idoneità al contatto con alimenti.

D.P.I. di III Cat. Reg Ue 2016/425 CE D.M. di I classe Reg. Ue 745/2017

Food Conformity EN 1186

Colore **BIANCO**

Misure 240 MM – 5,4 GR +/- 0,2 - AQL 1.0

Imballo minimo 100 pz

Taglie disponibili S, M, L, XL

VG 786

**VG 786**

Guanto monouso in lattice senza polvere di colore nero con superficie testurizzata, spessore ottimale, privo di ftalati. Idoneità al contatto con alimenti.

D.P.I. di III Cat. Reg Ue 2016/425 CE D.M. di I classe Reg. Ue 745/2017

Food Conformity EN 1186

Colore **NERO**

Misure 240 MM – 6,2 GR +/- 0,2 - AQL 1.0

Imballo minimo 100 pz

Taglie disponibili S, M, L, XL

Guanti monouso

VG 789



VG 789

Guanto monouso in nitrile senza polvere di colore arancio alta visibilità con superficie testurizzata a squame di pesce, ad elevata resistenza.

Idoneità al contatto con alimenti.

D.P.I. di III Cat. Reg Ue 2016/425 CE

Colore: **ARANCIO**

Misure 240 MM – 9,2 GR +/- 0,2 - AQL 1.0

Imballo minimo 50 pz

Taglie disponibili S, M, L, XL

VG 780



VG 780

Guanto monouso in lattice senza polvere di colore blu con superficie micro ruvida, ad elevata resistenza, testurizzato sulle dita.

Idoneità al contatto con alimenti.

D.P.I. di III Cat. Reg Ue 2016/425 CE D.M.

di I classe Reg. Ue 745/2017

Food Conformity EN 1186

Colore **BLU**

Misure 300 MM – 18.5 GR +/- 0,2 - AQL 1.0

Imballo minimo 50 pz

Taglie disponibili S, M, L, XL

VG 783



VG 785



VG 786



VG 789



VG 780



VG 796 PU

Guanto riusabile in supporto di nylon, monofilo lavorato a maglia senza cuciture. Rivestimento sintetico in POLIURETANO su palmo e dita, dorso areato, polsino elastico a tenuta con trama latex - Spessore mm 0,90
Lungh.mm 240 Finitura esterna microruvida - Norma CE cat.rischio II 4131 - Scatole da 10 - M7, L8, XL9, XXL10

VG 797 NT

Guanto riusabile in supporto di nylon, monofilo lavorato a maglia senza cuciture. Rivestimento sintetico in NITRILE su palmo e dita, dorso areato, polsino elastico a tenuta con trama latex - Spessore mm 0,90
Lungh.mm 240 Finitura esterna liscia - Norma CE cat.rischio II - 4121 - Scatole da 10 - M7, L8, XL9, XXL10



VK 8502

Grebiule da lavoro
Misura universale
Consigliato per lavori
con decespugliatore
e di giardinaggio in genere



VT 646 P

Grebiule verde
in PVC lavabile
Misura universale
Consigliato per lavori
con decespugliatore
e di giardinaggio in genere

TOTAL LOOK DONNA



FELPA RAIMBOW

EY 174 BF

caratteristiche tecniche
vedi modello Rainbow
a pagina 303
taglie disp. S, M, L



GIACCA SPACE

FU 187 GF

caratteristiche tecniche
vedi modello Space
a pagina 302
taglie disp. S, M, L



PANTALONE ATOM

PE 145 GF

90% NYLON • 10% SPANDEX • 260 gr/m²

- ↳ Pantalone in tessuto U-4 (U-Power 4 way stretch) molto comodo, resistente, morbido sulla pelle, idrorepellente, traspirante e asciuga rapidamente.
- ↳ Tasca laterale porta utensili, multifunzionale con porta badge a scomparsa, due tasche posteriori di cui una con bottona e l'una con chiusura di sicurezza a velcro, due tasche porta ginocchiera con ingresso facilitato e battitacco tutto in resistente polyoxford 600D.
- ↳ Triple cuciture. Bottone antigraffio, zip YKK. Taglie disp. S, M, L

VEROK SCS 20216

TOMAIA

Nylon ultra traspirante
e morbida pelle
scamosciata



PUNTALE

AirToe Aluminium

ANTIPERFORAZIONE

Save & Flex PLUS



COPRISOTTOPIEDE

Memory in Elastopan
di Basf

SUOLA

PU/PU e Infinergy®

MISURE

dalla 36 alla 42



**Nylon ultra traspirante
pelle morbida scamosciata**





Misure disponibili S-M-L-XL

COMPOSIZIONE

96% POLIESTERE • 4% SPANDEX
• 310 gr/m²
• MEMBRANA U-TEX

SCS FU 187 BC (taglia)
BLACK CARBON

- » Giacca in Softshell con membrana U-Tex che rende il tessuto impermeabile, traspirante e antivento. Giacca molto comoda e resistente con una fodera interna in morbido micro-fleece fluo.
- » Chiusura centrale con zip impermeabile. Inserti in reflex per garantire la massima visibilità. Maniche preformate per vestibilità ottimale, cappuccio regolabile e staccabile, polsini regolabili con velcro e polsino antivento elasticizzato con foro passa-pollice.
- » Dotato di due tasche frontali chiuse con zip fluo e coulisse antimpigliamento regolabile all'interno. Una tasca porta cellulare sul petto con tecnologia Free Sound chiusa con zip fluo. Due ampie tasche interne. Tasca supplementare termosaldata su manica sinistra.
- » Fondo sagomato. Nastro reflex su colletto nella parte posteriore. Logo U-Power tono su tono.



Misure disponibili S-M-L-XL

COMPOSIZIONE

96% POLIESTERE • 4% SPANDEX
• 310 gr/m²
• MEMBRANA U-TEX

SCS FU 188 BC (taglia)
BLACK CARBON

- » Gilet in Softshell con membrana U-Tex che rende il tessuto impermeabile, traspirante e antivento. Molto comodo e resistente con una fodera interna in morbido micro-fleece fluo e chiusura centrale con zip impermeabile. Inserti in reflex per garantire la massima visibilità.
- » Dotato di due tasche frontali chiuse con zip fluo e coulisse antimpigliamento regolabile all'interno. Una tasca porta cellulare sul petto con tecnologia Free Sound chiusa con zip fluo. Due ampie tasche interne.
- » Fondo sagomato. Nastro reflex su colletto nella parte posteriore. Logo U-Power tono su tono.



Misure disponibili S-M-L-XL

COMPOSIZIONE

86% NYLON • 14% SPANDEX
• 140 gr/m²

SLIM FIT

SCS FU 189 BC (taglia)
BLACK CARBON

- » Pantalone in tessuto U-4 (U-Power 4 way stretch) molto comodo, resistente, morbido sulla pelle, idrorepellente, traspirante e asciuga rapidamente. Dotato di due ampie tasche anteriori, elastico in vita con un sistema innovativo di regolazione a scomparsa.
- » Carrè posteriore accentuato per una maggior protezione della parte lombare, profili in reflex anteriori e posteriori e nastro reflex su passante tubolare posteriore.
- » Tasca laterale porta utensili, multifunzionale con porta badge a scomparsa, due tasche posteriori di cui una con pattina e una con chiusura di sicurezza a velcro, battitacco in resistente polyoxford 600D.
- » Due tasche, chiuse con zip in corrispondenza del tascone laterale e della tasca frontale destra.
- » Triple cuciture. Bottone antigraffio, zip YKK.



rainbow



MISURE: M L XL XXL

COMPOSIZIONE

- 100% POLIESTERE
- 310 gr/m²

VARIANTI COLORE

SCS EY 174 BC
NERO - BLACK CARBON

SCS EY 174 OF
ARANCIO - ORANGE FLUO

SCS EY 174 YF
GIALLO - YELLOW FLUO

- » Felpa full-zip con interno in morbido pile. Colletto alto. Chiusura centrale con zip.
- » Polsi e fondo in tessuto elasticizzato. Cappuccio fisso regolabile. Due tasche frontali e una tasca sul petto chiuse con zip.
- » Logo U-Power "testa di leone" tono su tono applicato su braccio destro.



Cappuccio fisso regolabile



Tasca sul petto chiuse con zip



Polsi e fondo in tessuto elasticizzato

crazy



MISURE: M L XL XXL

VARIANTI COLORE

SCS HY 141 WB
BLUE - WESTLIKE BLUE

SCS HY 141 SG
GRIGIO - GREY

- » Pantalone cargo in TC stretch dotato di due ampie tasche multifunzionali laterali, 2 tasche anteriori, 2 tasche posteriori di cui una con pattina e una con chiusura di sicurezza a velcro. Rinforzo in poly-oxford su tasche laterali, elastico in vita, profili reflex su pattina tasche laterali e pattina tasca posteriore. Carré posteriore accentuato per una maggior protezione della parte lombare. Ginocchia pre-formate per un maggior comfort. Nastro rosso/reflex su passante tubolare posteriore.
- » Triple cuciture. Chiusura centrale con zip.



COMPOSIZIONE

- 64% POLIESTERE • 34% COTONE
- 2% ELASTANE • TWILL 245 gr/m

STRETCH FABRIC
SLIM FIT

REAL
S1P SRC
SCS 10315
TOMAIA

Pelle scamosciata con inserti Textile ultra traspirante

PUNTALE

Acciaio

ANTIPERFORAZIONE

Lamina acciaio ergonomica

COPRISOTTOPIEDE

Flat-Fit

SUOLA

PU/PU

MISURE

dalla 38 alla 47



Classica e robusta
Eccellente rapporto qualità prezzo

SCUDO
S3 SRC CI ESD
SCS 20124
TOMAIA

PUTEK * PLUS altamente resistente all'abrasione

PUNTALE

AirToe Aluminium

ANTIPERFORAZIONE

Save & Flex PLUS

COPRISOTTOPIEDE

Memory in Elastopan di Basf

SUOLA

PU/PU High Rebound in Elastopan di Basf

MISURE

dalla 38 alla 47

PU Tek PLUS*
HYPERTEX technology

PUTEK PLUS

HYDRA
S3 SRC CI ESD
RU20134
TOMAIA

Pelle nabuk naturale bottalato, idrorepellente

PUNTALE

AirToe Aluminium

ANTIPERFORAZIONE

Save & Flex® PLUS

COPRISOTTOPIEDE

Memory in Elastopan di Basf

SUOLA

PU/PU High Rebound in Elastopan di Basf

MISURE

dalla 38 alla 47



Pelle Nabuk naturale bottalato idrorepellente

REFLEX S1P SRC SCS 20 REFLEX

**Morbida pelle
scamosciata
forata
Suola antiscivolo**

TOMAIA
Morbida pelle
scamosciata forata
PUNTALE
AirToe Composite
ANTIPERFORAZIONE
Save & Flex® PLUS
COPRISOTTOPIEDE
Memory
in Elastopan di Basf
SUOLA
PU/PU
MISURE
dalla 38 alla 47

VELAR S3 SRC CI ESD SCS 10124

TOMAIA
PU TEK * PLUS altamente
resistente all'abrasione
PUNTALE
AirToe Aluminium
ANTIPERFORAZIONE
Save & Flex PLUS
COPRISOTTOPIEDE
Memory in Elastopan
di Basf
SUOLA
PU/PU High Rebound in
Elastopan di Basf
MISURE
dalla 38 alla 47

PU Tek PLUS*
HYPERTEX technology



PU Tek PLUS*
HYPERTEX technology

* PU Tek Plus è esclusiva
di U-Group

PU TEK* PLUS TECHNOLOGY utilizza filati ad altissima resistenza all'abrasione di nuova concezione, intrecciati direttamente nel tessuto, per ottenere tessuti ad alta tenacità e ad altissime prestazioni nello sfregamento. Questi tessuti altamente resistenti ed idrorepellenti consentono di creare prodotti S3 ultra leggeri ed ultra traspiranti.

ARIES S3 SRC CI ESD SCS 10134

TOMAIA
Pelle nabuk naturale
bottalato, idrorepellente
PUNTALE
AirToe Aluminium
ANTIPERFORAZIONE
Save & Flex® PLUS
COPRISOTTOPIEDE
Memory in Elastopan
di Basf
SUOLA
PU/PU High Rebound in
Elastopan di Basf
MISURE
dalla 38 alla 47



**Pelle Nabuk
naturale
bottalato
idrorepellente**

SKY S1P SRC ESD SCS 20 SKY
TOMAIA

Nylon ultra traspirante e morbida pelle scamosciata

PUNTALE

AirToe Aluminium

ANTIPERFORAZIONE

Save & Flex PLUS

COPRISOTTOPIEDE

Memory in Elastopan di Basf

SUOLA

PU/PU High Rebound in Elastopan di Basf

MISURE

dalla 38 alla 47



Nylon ultra traspirante
pelle morbida
scamosciata

ATOS S1P SRC ESD SCS 20016
TOMAIA

Nylon ultra traspirante e morbida pelle scamosciata

PUNTALE

AirToe Aluminium

ANTIPERFORAZIONE

Save & Flex PLUS

COPRISOTTOPIEDE

Memory in Elastopan di Basf

SUOLA

PU/PU High Rebound in Elastopan di Basf

MISURE

dalla 38 alla 47



Nylon ultra traspirante
pelle morbida
scamosciata

SIRIO S1P SRC ESD SCS 20076
TOMAIA

Morbida pelle scamosciata forata

PUNTALE

AirToe Aluminium

ANTIPERFORAZIONE

Save & Flex PLUS

COPRISOTTOPIEDE

Memory in Elastopan di Basf

SUOLA

PU/PU High Rebound in Elastopan di Basf

MISURE

dalla 38 alla 47



Morbida pelle
scamosciata
FORATA

POINT S1P SRC ESD SCS 20036

TOMAIA
Nylon ultra traspirante
e morbida pelle
scamosciata

PUNTALE
AirToe Aluminium

ANTIPERFORAZIONE
Save & Flex PLUS

COPRISOTTOPIEDE
Memory in Elastopan
di Basf

SUOLA
PU/PU e Infinergy®

MISURE
dalla 38 alla 47



**Nylon ultra
traspirante
pelle morbida
scamosciata**

YELLOW S1P SRC ESD SCS 20386

TOMAIA
Nylon ultra traspirante
e morbida pelle
scamosciata

PUNTALE
AirToe Aluminium

ANTIPERFORAZIONE
Save & Flex PLUS

COPRISOTTOPIEDE
Memory in Elastopan
di Basf

SUOLA
PU/PU e Infinergy®

MISURE
dalla 38 alla 47



**Nylon ultra
traspirante
pelle morbida
scamosciata**

ULTRA S1P SRC ESD SCS 20476

TOMAIA
Rete ultra traspirante con
inserti in morbida pelle
scamosciata

PUNTALE
AirToe Aluminium

ANTIPERFORAZIONE
Save & Flex® PLUS

COPRISOTTOPIEDE
Memory in Elastopan
di Basf

SUOLA
PU/PU e Infinergy®

MISURE
dalla 38 alla 47



**Rete ultra
traspirante
con inserti in morbida
pelle scamosciata**

SUMMER S1P SRC ESD SCS 20346
TOMAIA

Airnet ultra-traspirante e morbida pelle scamosciata

PUNTALE

AirToe Aluminium

ANTIPERFORAZIONE

Save & Flex PLUS

COPRISOTTOPIEDE

Memory in Elastopan di Basf

SUOLA

PU/PU e Infinergy®

MISURE

dalla 38 alla 47



Airnet
ultra-traspirante
e morbida pelle
scamosciata

STRONG S3 SRC CI ESD SCS 20356
TOMAIA

PU TEK * PLUS altamente resistente all'abrasione

PUNTALE

AirToe Aluminium

ANTIPERFORAZIONE

Save & Flex PLUS

COPRISOTTOPIEDE

Memory in Elastopan di Basf

SUOLA

PU/PU e Infinergy®

MISURE

dalla 38 alla 47



PU Tek PLUS*
HYPERTEX technology

**PU TEK
PLUS**

BOLT S3 SRC CI ESD SCS 20043
TOMAIA

Pelle nabuk naturale bottalato, idrorepellente.

PUNTALE

AirToe Aluminium

ANTIPERFORAZIONE

Save & Flex PLUS

COPRISOTTOPIEDE

Memory in Elastopan di Basf

SUOLA

PU/PU e Infinergy®

MISURE

dalla 38 alla 47



**NABUK
naturale
bottalato
idrorepellente**

FLOYD S3 SRC CI ESD SCS 10464

TOMAIA
Pull-up idrorepellente con
puntale antiabrasione

PUNTALE
AirToe Aluminium

ANTIPERFORAZIONE
Save & Flex PLUS

COPRISOTTOPIEDE
Memory in Elastopan
di Basf

SUOLA
PU/PU e Infinergy®

MISURE
dalla 38 alla 47



**Ideale per il
garden**

HARD S3 SRC CI ESD SCS 10356

TOMAIA
PUTEK * PLUS altamente
resistente all'abrasione

PUNTALE
AirToe Aluminium

ANTIPERFORAZIONE
Save & Flex PLUS

COPRISOTTOPIEDE
Memory in Elastopan
di Basf

SUOLA
PU/PU e Infinergy®

MISURE
dalla 38 alla 47



PU Tek PLUS*
HYPERTEX technology

**PUTEK
PLUS**

SHOT S3 SRC CI ESD SCS 10043

TOMAIA
Pelle nabuk naturale
bottalato, idrorepellente.

PUNTALE
AirToe Aluminium

ANTIPERFORAZIONE
Save & Flex PLUS

COPRISOTTOPIEDE
Memory in Elastopan
di Basf

SUOLA
PU/PU e Infinergy®

MISURE
dalla 38 alla 47



**NABUK
naturale
bottalato
idrorepellente**

COMODITÀ E COMFORT

Il sistema di allacciatura sulla fascia arco plantare in **fresco tessuto LYCRA**, di questa scarpa altamente innovativa, lavora in sinergia con la tomaia avvolgendo il piede **come una calza**, confortevole e protettiva!

STABILITÀ E TECNOLOGIA

La clip sul tallone con tecnologia SHIELD offre stabilità al piede ammortizzando gli urti e le pressioni. Questo **scudo anti-shock**, traspirante e resistente all'acqua è l'arma in più che avrai ai tuoi piedi!

ENERGIA E VITALITÀ

L'anima di questa scarpa rivoluzionaria è il sistema **Infinergy** che immagazzina oltre il 55% di energia e la restituisce ad ogni passo. L'accoppiata con il **sottopiede WOW**, in soffice miscela Dynamic di BASF con proprietà automodellanti, dona una **vitalità rigenerata** che ti accompagna nel corso di tutta la giornata!



SKILLS

VAL
GARDEN

FRESCHEZZA E LEGGEREZZA

Piedi sempre freschi e asciutti grazie alla tomaia morbida pelle scamosciata e inserti in mesh resistenti all'abrasione.

La circolazione dell'aria costante garantisce **alta traspirabilità** e salute del piede, con una pelle sempre fresca e asciutta!

SEMPRE AL SICURO

Protetti in ogni momento grazie al puntale **AirtToe Aluminium forato**, per una migliore traspirabilità del piede, resistente a 200J e all'intersuola di **antiperforazione Save&FlexPLUS** in tessuto che garantisce protezione sul 100% della superficie del piede.

Battistrada e Trazione multidirezionale

Il disegno del battistrada in **PU compatto anti-abrasione** garantisce presa sul terreno e stabilità del grip con una resistenza allo scivolamento ottimale dello 0,68.

ARMA SEGRETA

U²Power
Don't worry... be happy!

RYDER

S1P SRC ESD

SCS RS20016



TOMAIA Nylon ultra traspirante e morbida pelle scamosciata, collarino in lycra e scudo anti-shock sul tallone impermeabile e traspirante
FODERA Wingtex a tunnel d'aria traspirante
PUNTALE Airtoe Aluminium con membrana traspirante
ANTIPERFORAZIONE Save & Flex PLUS, soletta antiperforazione tessile "no metal"
COPRISOTTOPIEDE WOW, sottopiede anatomico in sofficia poliuretano, traspirante e antibatterico
INTERSUOLA Soffice PU espanso e **Infinergy®**
BATTISTRADA PU compatto antiabrasione, antiolio, antiscivolo e antistatico
CALZATA Natural Confort 11 Mondopoint
MISURE DISPONIBILI dalla 35 alla 48



PROJET

S3 SRC CI ESD

SCS RS20204



TOMAIA PUTEK mini spider ad alta tenacità idrorepellente e traspirante, scudo anti-shock sul tallone impermeabile e traspirante. Puntalino di rinforzo in PU
FODERA Wingtex a tunnel d'aria traspirante
PUNTALE Airtoe Aluminium con membrana traspirante
ANTIPERFORAZIONE Save & Flex PLUS, soletta antiperforazione tessile "no metal"
COPRISOTTOPIEDE WOW, sottopiede anatomico in sofficia poliuretano, traspirante e antibatterico
INTERSUOLA Soffice PU espanso e **Infinergy®**
BATTISTRADA PU compatto antiabrasione, antiolio, antiscivolo e antistatico
CALZATA Natural Confort 11 Mondopoint
MISURE DISPONIBILI dalla 35 alla 48



DUKE

S3 SRC CI ESD

SCS RS20124



TOMAIA Pelle nabuk naturale bottalato idrorepellente, collarino in lycra e scudo anti-shock sul tallone impermeabile e traspirante
FODERA Wingtex a tunnel d'aria traspirante
PUNTALE Airtoe Aluminium con membrana traspirante
ANTIPERFORAZIONE Save & Flex PLUS, soletta antiperforazione tessile "no metal"
COPRISOTTOPIEDE WOW, sottopiede anatomico in sofficia poliuretano, traspirante e antibatterico
INTERSUOLA Soffice PU espanso e **Infinergy®**
BATTISTRADA PU compatto antiabrasione, antiolio, antiscivolo e antistatico
CALZATA Natural Confort 11 Mondopoint
MISURE DISPONIBILI dalla 35 alla 48



JORDAN

S3 SRC CI ESD

SCS RS10124



TOMAIA Pelle nabuk naturale bottalato idrorepellente, collarino in lycra e scudo anti-shock sul tallone impermeabile e traspirante
FODERA Wingtex a tunnel d'aria traspirante
PUNTALE Airtoe Aluminium con membrana traspirante
ANTIPERFORAZIONE Save & Flex PLUS, soletta antiperforazione tessile "no metal"
COPRISOTTOPIEDE WOW, sottopiede anatomico in sofficia poliuretano, traspirante e antibatterico
INTERSUOLA Soffice PU espanso e **Infinergy®**
BATTISTRADA PU compatto antiabrasione, antiolio, antiscivolo e antistatico
CALZATA Natural Confort 11 Mondopoint
MISURE DISPONIBILI dalla 35 alla 48



NEW FLUO     



SLIM FIT

LOTTO DA







3 PCS
TAGLIE PER COLORE

code **EY195OF**
col. ORANGE FLUO

- 100% COTONE FIAMMATO
- 145 gr/m²

- » T-Shirt manica corta in 100% cotone fiammato in colori fluo. Tessuto di alta qualità in cotone con filato "slub cotton" (cotone fiammato) ottenuto con fili di spessore variabile che rendono la T-Shirt estremamente confortevole, traspirante e delicata sulla pelle. Slim-Fit.
- » Girocollo a coste. Logo ricamato tono su tono.

Misure disponibili S M L XL
SCS EY 195 OF

SATURN     







code **PE181DB**
col. DEEP BLUE



- 90% NYLON • 10% SPANDEX
- 260 gr/m²

- » Gilet in tessuto U-4 (U-Power 4 way stretch) molto comodo, resistente, morbido sulla pelle, idrorepellente, traspirante e asciuga rapidamente.
- » Dotata di due tasche frontali e una tasca porta cellulare sul petto chiuse con zip. Due ampie tasche interne.
- » Fondo sagomato. Nastro reflex su colletto nella parte posteriore.

Misure disponibili S M L XL
SCS PE 181 DB

NEW MERCURY     



code **FU196DB**
col. DEEP BLUE





SLIM FIT



- 86% NYLON • 14% SPANDEX
- 140 gr/m²

- » Bermuda in tessuto U-4 (U-Power 4 way stretch) molto comodo, resistente, morbido sulla pelle, idrorepellente, traspirante e asciuga rapidamente. Dotato di due ampie tasche anteriori, elastico in vita con un sistema innovativo di regolazione a scomparsa.
- » Carrè posteriore accentuato per una maggior protezione della parte lombare, nastro reflex su passante tubolare posteriore.
- » Tasca laterale porta utensili, multifunzionale con porta badge a scomparsa, due tasche posteriori di cui una con pattina e una con chiusura di sicurezza a velcro.
- » Due tasche, chiuse con zip in corrispondenza del tascone laterale e della tasca frontale destra.
- » Triple cuciture, bottone antigraffio, zip YKK, Slim Fit.

Misure disponibili S M L XL
SCS FU 196 DB

ATOM     



code **PE145DB**
col. DEEP BLUE

SLIM FIT



- 90% NYLON • 10% SPANDEX
- 260 gr/m²

- » Pantalone in tessuto U-4 (U-Power 4 way stretch) molto comodo, resistente, morbido sulla pelle, idrorepellente, traspirante e asciuga rapidamente. Dotato di due ampie tasche anteriori, elastico in vita con un sistema innovativo di regolazione a scomparsa.
- » Carrè posteriore accentuato per una maggior protezione della parte lombare, nastro reflex su passante tubolare posteriore
- » Tasca laterale porta utensili, multifunzionale con porta badge a scomparsa, due tasche posteriori di cui una con pattina e una con chiusura di sicurezza a velcro, due tasche porta ginocchiera con ingresso facilitato e battitacco tutto in resistente polyoxford 600D.
- » Due tasche, chiuse con zip in corrispondenza del tascone laterale e della tasca frontale destra.
- » Triple cuciture. Bottone antigraffio, zip YKK.

Misure disponibili S M L XL
SCS PE 145 DB

**SOLUZIONI PER IL COMFORT E LA
SICUREZZA****PROTECTION AND COMFORT YOU DESERVE****CL 680****CL 680**

Stivale Verde PVC senza puntale e lamina
Modello Dunlop semplice da indossare
grazie alla lunghezza al ginocchio
Misure disponibili da 38 a 47

CL 486**CL 486**

Stivale Dunlop senza puntale e lamina
Modello Blizzard foderato in pelliccia
Suola con massima trazione
per una perfetta aderenza
Isolamento dal freddo fino a -15°C
Misure disponibili da 38 a 47

AC 440



AC 440

Stivale Dunlop Acifort senza puntale e lamina
 Parte anteriore rinforzata
 Suola esterna sporco-repellente omologata SRA
 Resistenza contro oli e grassi minerali, animali e vegetali, concime, acidi, disinfettanti e varie sostanze chimiche - EN ISO 20347:2012 04 FO SRA
 Misure disponibili da 38 a 47

AC 442



AC 442

Stivale Dunlop Acifort Full Safety S5
 Con puntale e lamina intercalare in acciaio
 Parte anteriore rinforzata
 Suola esterna sporco-repellente omologata SRA
 Resistenza contro oli e grassi minerali, animali e vegetali, concime, acidi, disinfettanti e varie sostanze chimiche - EN ISO 20345:2011 S5 SRA
 Misure disponibili da 38 a 47

PF 460



PF 460

Stivale Dunlop Purofort Professional
 Senza puntale e lamina
 Suola esterna sporco-repellente omologata SRC
 Isolamento fino a -20°C
 EN ISO 20347:2012 04 FO CI SRC
 Misure disponibili da 38 a 47

PF 462



PF 462

Stivale Dunlop Purofort Professional Full Safety S5
 Con puntale e lamina intercalare in acciaio
 Suola esterna sporco-repellente omologata SRC
 Isolamento fino a -20°C
 EN ISO 20345:2011 S5 CI CR SRC
 Misure disponibili da 38 a 47

Mototrivelle

MT 350 H

Motore Honda 4T
Cilindrata cc 35,8
Senza trivella
Max profondità cm 120
Diametro max cm 20
per uso anche individuale
Peso kg 9,5

TRIVELLE lunghezza 80 cm
per MT 350H - MT 580 - MT 530K

VGA **MT 8008** Ø cm 8
VGA **MT 8010** Ø cm 10
VGA **MT 8012** Ø cm 12
VGA **MT 8015** Ø cm 15
VGA **MT 8020** Ø cm 20
VGA **MT 4000** prolunga cm 40

MT 350 H



POWERED by
HONDA

MT 580



VGM MT 580

Motore 2T - 57,9 cc - 2,0 kW - Senza trivella
Max profondità 120 cm - diametro max 20 cm
per uso anche individuale - peso 10,7 kg

MT 530 K



VGM MT 530 K

Motore Kawasaki TJ53 - 53,2 cc - 2,0 kW
Senza trivella - Max profondità 120 cm
Diametro max 20 cm - Per uso anche individuale
peso 10,2 kg

Mototrivelle

MT 430 JET



Jet power

JTM MT 430 JET

Motore Jet Power 2T - cc 42,7 - Senza trivella

Potenza kW 1,3 - 7500 giri/min

Diametro max foratura cm 20

per uso anche individuale - Peso kg 12,5

TRIVELLE lunghezza cm 75 per MT 430

JTA **MT 7508** Ø cm 8

JTA **MT 7510** Ø cm 10

JTA **MT 7515** Ø cm 15

JTA **MT 7520** Ø cm 20

JTA **MT 3000** prolunga cm 30

Ricambi per MT 430 JET
Carburatore JTR Y.02050020033
Bobina JTR Y.02050030004
Carter Avviamento
JTR Y.02050070004



Accessori aria compressa



- PR 62** Pistola Aria con due prolunghe (corta 8 cm e lunga 15 cm) - Pressione max 6 Bar
PR 37 Pistola per gonfiaggio con manometro - Pressione max 6 Bar

Air Kit 5a



- Kit aria compressore in **alluminio** composto da:
- Pistola aria per soffiaggio
 - Pistola per lavaggio - Aerografo verniciatore
 - Pistola gonfiaggio con manometro
 - Tubo di prolunga a spirale da 5 metri



VGA **PR 100** Kit aria Professionale



Compressori aria coassiali

PM 25 191



PM 50 191



PM 25 191 Compressore coassiale serbatoio litri 24 - Pressione max 8 bar - 1 cilindro 1 stadio
Motore 1,5 kW HP 2 - 2850 giri/min - Aria aspirata 206 litri/min. - Peso Kg 22

PM 50 191 Compressore coassiale serbatoio litri 50 - Pressione max 8 bar - 1 cilindro 1 stadio
Motore 1,5 kW HP 2 - 2850 giri/min - Aria aspirata 206 litri/min. - Peso Kg 35

Air Kit 5b



Kit aria compressore in **nylon** composto da:
Pistola aria per soffiaggio
Pistola per lavaggio - Aerografo verniciatore
Pistola gonfiaggio con manometro
Tubo di prolunga a spirale da 5 metri



VGA PR 110 Kit aria Semiprofessionale



Compressori aria a cinghia

PM 50 249**PM 100 249****PM 50 249**

Compressore A CINGHIA serbatoio 50 L - Pressione max 8 bar - 2 cilindri 1 stadio
Potenza motore **MONOFASE** 2,5 hp - 1,8 kW - 1500 giri/min
Aria aspirata 249 L/min - Peso 48 kg

PM 100 249

Compressore A CINGHIA serbatoio 100 L - Pressione max 8 bar - 2 cilindri 1 stadio
Potenza motore **MONOFASE** 2,5 hp - 1,8 kW - 1500 giri/min
Aria aspirata 249 L/min - Peso 64 kg

Compressori aria a cinghia



PM 50 250



PM 50 250 Compressore A CINGHIA serbatoio 50 L
Pressione max 10 bar - 2 cilindri 1 stadio
MONOFASE HP 2,0 kW 1,5 - 1240 giri/min
Aria aspirata 250 lt/min - Peso Kg 50

PM 100 250 Compressore A CINGHIA serbatoio 100 L
Pressione max 10 bar - 2 cilindri 1 stadio
MONOFASE HP 2,0 kW 1,5 - 1240 giri/min
Aria aspirata 250 lt/min - Peso Kg 62

PM 200 350 Compressore A CINGHIA serbatoio 200 L
Pressione max 10 bar - 2 cilindri 1 stadio
MONOFASE HP 3,0 kW 2,2 - 1500 giri/min
Aria aspirata 350 lt/min - Peso Kg 102

PT 200 350 Compressore A CINGHIA serbatoio 200 L
Pressione max 10 bar - 2 cilindri 1 stadio
TRIFASE HP 3,0 kW 2,2 - 1500 giri/min
Aria aspirata 350 lt/min - Peso Kg 103

PM 100 250



PT 300 510 Compressore A CINGHIA serbatoio 270 L
Pressione max 10 bar - 2 cilindri 1 stadio
TRIFASE HP 4,0 kW 3,0 - 1280 giri/min
Aria aspirata 510 lt/min - Peso Kg 140

PT 300 510



Generatori di corrente 4T

Modello	GG 3400
Frequenza	50 Hz
Tensione	230 Volt
Potenza Uso CONTINUO	2,6 kW
Potenza Monofase MAX	3,0 kW
Cosfi	0,9
Motore	UP 17D
Tipo Motore	4T OHV
Cilindrata	208
Sistema di avviamento	Manuale a strappo
Potenza Motore	Hp 7,0 3600 rpm
Capacità Serbatoio	lt 15
Autonomia	h 12
Livello Rumorosità	LwA dB (A) 96
Imballo	mm 615x463x545
Peso	Kg 47
CE NOISE GS EMC EC-II EPA CARB	

CE EC-II Noise

Generatore di Corrente

Monofase

Motore 4T

GG 3400
3000 MAX



Modello	GG 4000
Frequenza	50 Hz
Tensione	230 Volt
Potenza Uso CONTINUO	3,2 kW
Potenza Monofase MAX	3,5 kW
Cosfi	0,9
Motore	UP 170 C
Tipo Motore	4T OHV
Cilindrata	223
Sistema di avviamento	Manuale a strappo
Potenza Motore	Hp 7,5 3600 rpm
Capacità Serbatoio	lt 15
Autonomia	h 10
Livello Rumorosità	LwA dB (A) 96
Imballo	mm 615x463x545
Peso	Kg 44
CE NOISE GS EMC EC-II EPA CARB	

CE EC-II Noise

GG 4000
3500 MAX



JTA KT 4000

Optional: Coppia Ruote e Kit Impugnature per GG 4000

GG 7300 MAE

AVR 6800 MAX

GG 8300 MAE

AVR 7500 MAX



Modello	GG 7300 MAE	GG 8300 MAE
Frequenza	50 Hz	50 Hz
Tensione	230 Volt	230 Volt
Potenza Uso CONTINUO	5,8 kW	7,0 kW
Potenza Monofase MAX	6,3 kW	7,5 kW
Cosfi	0,9	0,9
Motore	UP 190	UP 192
Tipo Motore	4T OHV	4T OHV
Cilindrata	419	459
Sistema di avviamento	Elettrico	Elettrico
Potenza Motore	Hp 14,0 3600 rpm	Hp 15,0 3600 rpm
Capacità Serbatoio	lt 25	lt 25
Autonomia	h 10	h 10
Livello Rumorosità	LwA dB (A)96	LwA dB (A)96
Imballo	mm 717x545x602	mm 717x545x602
Peso	Kg 84	Kg 88
CE EC-II		

CE EC-II Noise  

Generatore Trifase

4T - Avviamento Elettrico

GG 7300 TAE

AVR 6300 MAX



Modello	GG 7300 TAE
Frequenza	50 Hz
Tensione	230/400 Volt
Pot. TRIFASE CONT	5,8 kW
Pot. TRIFASE MAX	6,3 kW
Pot. MONOFASE CONT	1,9 kW
Pot. MONOFASE MAX	2,1 kW
Cosfi	0,8
Motore	UP 190
Tipo Motore	4T OHV
Cilindrata	419
Sistema di avviamento	Elettrico
Potenza Motore	Hp 14,0 3600 rpm
Capacità Serbatoio	lt 25
Autonomia	h 10
Livello Rumorosità	LwA dB (A) 96
Imballo	mm 717x545x602
Peso	Kg 96

CE EC-II Noise  



JTA KT 7300
Optional: Coppia Ruote
e Kit Impugnatura
per trasporto

Generatori di corrente inverter



CE EC-II Noise   

IG 3600 OPEN



IG 3600 OPEN

Generatore di corrente - Tecnologia inverter - Frequenza 50 Hz - Tensione 230 V
 Potenza monofase massima 3,0 kW per uso continuativo - cos ϕ 1,0
 Potenza monofase massima 3,2 kW per uso in emergenza - cos ϕ 1,0 - Uscita DC 12 V - 8,3 A
 Motore Jet Power UP 170 - 4T OHV - Cilindrata 208 cc
 Avviamento manuale a strappo - Capacità serbatoio 12 L - Autonomia 6 ore circa
 Livello rumorosità **L_{wA} 96 dB (A)** 7 metri - Dimensioni 445x445x490 mm - Peso 34 kg

JTA **KT 3600** Optional: Coppia Ruote e Kit Impugnatura per trasporto IG 3600 OPEN

Automatic Volt Regulator

Tutti i generatori sono dotati di **AVR** di serie (escluso VH 3500M)

AVR: dispositivo elettronico della tensione in grado di mantenere una ottima qualità della tensione in uscita durante le variazioni di carico. Utile, anzi indispensabile per evitare danni a strumentazioni e prodotti dotati di scheda elettronica quali: TV di recente generazione, computers, caricabatterie di telefoni e vari, caldaie con scheda elettronica, elettrodomestici vari con scheda elettronica.

COME CALCOLARE CORRETTAMENTE LA POTENZA CHE DEVE AVERE UN GENERATORE PER LAVORARE SENZA PROBLEMI ?

Il metodo seguente ha il vantaggio di essere semplice e sufficientemente accurato per stabilire la potenza necessaria ad un Gruppo Elettrogeno per lavorare correttamente. Per alimentare un apparecchio elettrico occorre innanzitutto tenere conto della potenza richiesta per l'avvio che, a volte, è superiore a quella indicata per il normale funzionamento.

Abbiamo elencato alcuni esempi ed indicato il coefficiente di maggiore assorbimento degli apparecchi elettrici di uso comune in fase di avviamento.

Nel caso di alimentazione di un **Televisore** prendere il valore di assorbimento dello stesso, moltiplicare per il coefficiente 1 e individuare la potenza Continua necessaria per il Generatore di Corrente da utilizzare.

Nel caso di alimentazione di una **Pompa Elettrica**, prendere il valore di assorbimento e moltiplicare x 4.

Lampadine elettriche	1
Televisori	1
Radiatori elettrici	1
Macchine da caffè	2
Forni microonde	2
Trapani	2
Smerigliatrici	2
Computer	2

Compressori	3
Aspirapolvere	3
Betoniere	3
Lavatrici	4
Pompe	5
Frigoriferi/Congelatori	5
Condizionatori d'aria	5

FATTORE DI POTENZA Cos φ

In ingegneria elettrica, il fattore di potenza di un sistema elettrico a corrente alternata è il rapporto fra il modulo del vettore potenza attiva che alimenta un carico elettrico e il modulo del vettore potenza apparente che fluisce nel circuito, e coincide con il coseno dell'angolo di sfasamento compreso tra i vettori tensione e corrente.

Per calcolare la potenza continua da un dato espresso in potenza massima in kVA e/o Kw ed il fattore di potenza è cosφ 0,8 si deve moltiplicare il dato max per il fattore di potenza.

Esempio: Monofase VH 3500 M
kVA max 3,4 x 0,8 = 2720 Watt

Il fattore di potenza (cosφ) solitamente è un dato presente nelle etichette omologazione di tutte le macchine elettroniche e indica il loro rendimento effettivo.

Per il corretto dimensionamento del gruppo elettrogeno, oltre al calcolo della potenza elettrica dell'utenza e della tipologia della stessa (resistiva o induttiva), si dovrà tenere conto della distanza che separa il generatore dall'attrezzatura che sarà alimentata. Infatti, a parità di sezione, più i cavi sono lunghi, più cresce la loro resistenza e proporzionalmente diminuisce la potenza trasmessa.

Se calcolate i dati in Watt ricordate che 1,00 HP = 736 Watt.

Non sarà riconosciuta la garanzia nel caso in cui non siano state rispettate le regole sopra descritte.

QIA

Ordinando un generatore completo di **QUADRO INTERVENTO AUTOMATICO** sarà fornita una macchina completa di tutto quello che serve per l'installazione, ad esclusione del cavo di potenza che deve essere collegato da un elettricista professionista.

Il quadro automatico sarà fornito completo della seguente componentistica: centralina elettronica di gestione e protezione; commutazione di potenza rete/gruppo e viceversa; interruttore magnetotermico; mantenitore automatico della carica della batteria; cavo dei contatti ausiliari (avviamento, spegnimento, allarme, ecc.) lungo 5 metri.

Il QIA è programmabile per l'autodiagnosi periodica, con avviamento del generatore per un tempo predeterminato al fine di mantenere il generatore stesso in efficienza e pronto all'uso in emergenza.

Generatori benzina Monofase

**POWERED by
HONDA™****VH 3500 M****VH 3500 M**

Potenza monofase massima kVA 3,4 kW 2,7 - 3000 g/min - cosfi 0,8
Motore 4T Honda GX-200 OHV cc 196 HP 6,5 circa - Serbatoio lt 3,6 - Autonomia circa h 3,5
Quadro elettrico incorporato - Modello QM 114 - LWA 96 - Peso kg 40

VH 5000 M AVR

Potenza monofase massima kVA 4,5 kW 3,6 - 3000 g/min - cosfi 0,8
Motore 4T Honda GX-270 OHV cc 270 HP 9,0 circa - Serbatoio lt 6 - Autonomia circa h 4
Quadro elettrico incorporato - Modello QM 115 - LWA 95 - Peso kg 62

VH 5000 MAE AVR - Avviamento Elettrico

Stesso modello del VH 5000 M con avviamento elettrico - LWA 95 - Peso kg 69

VH QIA

Differenza prezzo per quadro elettrico intervento automatico per per VH 5000 MAE - VH 5000 MS

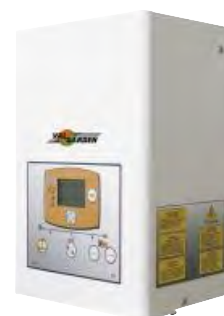
**VH QIA****POWERED by
HONDA™**

**GENERATORI DI CORRENTE
DISPONIBILI SOLO SU ORDINAZIONE**

VH 5000 AVR

Generatori benzina Monofase

**POWERED by
HONDA****VH 8000 M****VH 8000 M AVR**

Potenza monofase massima kVA 7,2 kW 5,8 - cosfi 0,8 - 3000 g/min - Serbatoio lt 6,5 - Autonomia 3,5 ore circa
Motore 4T Honda GX-390 OHV cc 389 HP 13,0 - Quadro elettrico incorporato - LWA 96 - Peso kg 73

VH 8000 MAE AVR - Avviamento Elettrico

Stesso modello del VH 8000 M con avviamento elettrico - LWA 96 - Peso kg 80

VH QIA

Differenza prezzo per quadro elettrico intervento automatico per VH 8000 MAE

Generatori benzina Trifase

**POWERED by
HONDA****VH 8000 T****VH 8000 T AVR**

Potenza trifase massima kVA 7,5 kW 6,0
Potenza monofase massima kVA 3,8 kW 3,0
3000 g/min - cosfi 0,8
Motore 4T Honda GX-390 OHV
Cilindrata 389 cc - HP 13,0 circa
Serbatoio lt 6,5 - Autonomia 3,5 ore circa
Quadro elettrico incorporato
LWA 96 - Peso kg 78

VH 8000 TAE AVR - Avviamento Elettrico

Stesso modello del VH 8000 T
con avviamento elettrico
LWA 96 - Peso kg 85

**GENERATORI DI CORRENTE
DISPONIBILI SOLO SU ORDINAZIONE**

IDROPULTRICE ACQUA FREDDA 130 bar

- Carrello a 2 ruote con manico con avvolgitubo integrato
- Pompa a 3 pistoni assiali comandati dal piattello oscillante
- Pistoni in acciaio inox temprato
- Valvola di sicurezza automatica con azzeramento della pressione nella testa pompa
- Lunghezza cavo elettrico 5m
- TSS, sistema di arresto totale dell'idropulitrice a distanza

Fornita con

Pistola con attacco rapido		Kit schiumogeno con serbatoio (0,5 L)	
Prolunga lancia		Testina getto regolabile	
Tubo Alta Pressione 5,5 m		Testina getto rotante	

		Dati Tecnici								
MOD	COD	MAX		lt/h		rpm		V		kg
		bar	psi	lt/h	gph	rpm	Hz	V	kg	
VGM	IP 50132	130	1900	370	98	1,8	2800	1~50	230	10,3

Temperatura massima acqua 50 °
 Temperatura massima acqua 50 °

IDROPULTRICE ACQUA FREDDA 150 bar

- Carrello a due ruote con avvolgitubo integrato e impugnatura morbida
- Doppio serbatoio detergente capacità 0,8l cadauno
- Pompa a 3 pistoni assiali comandati dal piattello oscillante
- Pistoni in acciaio inox temprato
- Valvola di by-pass automatica
- Aspirazione detergente incorporata con regolazione
- Motore elettrico a induzione con protezione termica
- Lunghezza cavo elettrico 5m
- TSS, sistema di arresto totale dell'idropulitrice a distanza
- Tubo armato AP 8 m, pistola e lancia

Fornita con

Pistola		Lancia con getto rotante	
Lancia con getto regolabile			

		Dati Tecnici								
MOD	COD	MAX		lt/h		rpm		V		kg
		bar	psi	lt/h	gph	rpm	Hz	V	kg	
VGM	IP 50152	150	2200	500	132	2,5	2800	1~50	230	23,4

Temperatura massima acqua 50 °

Idropultrici acqua fredda motore 4T a benzina

JTM GPW 3000

Idropultrice a scoppio

Motore Jet Power 4T OHV - J70 - 208 cc - HP 7 circa

Pressione 180 Bar circa - Pressione massima 200 Bar circa

Flusso medio 8,7 litri al minuto

Dotazione ugelli 0° - 15° - 25° - 40° e ugello speciale per detergente

Tubo da 7 metri circa

Serbatoio carburante 3,5 L - Peso 30 kg

GPW 3000



MR 72200



Idropultrici acqua fredda 220 V

VGM MR 72200

Idropultrice motore monofase Watt 2000 a 2800 giri/min

Pompa in alluminio a 3 pistoni assiali - Pistoni in acciaio inox temprato

Sistema di arresto TOTAL STOP - Protezione termica incorporata

Pressione media 110 bar - Pressione massima 150 bar - Portata 6,7 litri/min

Fornita con: pistola in plastica e lancia regolabile

Avvolgitubo completo di tubo alta pressione - Cavo elettrico 5 m

Peso 11,6 kg

Caricabatterie

CB 6



CB 10



CB 150



CB 15

CB 320



CB 450

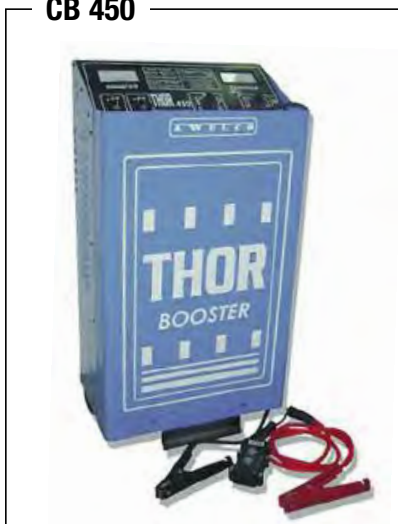

CARICABATTERIE

- CB 6** Caricabatterie Enerbox 6 12 V - Peso kg 2,1
Potenza assorbita 12V 50W - Corrente efficace 12V 4A
- CB 10** Caricabatterie Enerbox 10 6/12 V - Peso kg 3,4
Potenza assorbita 12V 55W
Corrente efficace a 12V 8A
- CB 15** Caricabatterie Enerbox 15 12/24 V - Peso kg 3,5
Potenza assorbita 12V 200W
Corrente efficace 12V 14A

CARICABATTERIE E AVVIATORI

- CB 150** Caricabatterie Avviatore Thor 150 12 V - 3 Reg. - Peso kg 7,7
Potenza assorbita 290 W (CB) - KW 1,9 START
Corrente efficace in carica 30A
Corrente efficace START 120A
- CB 320** Caricabatterie Avviatore Thor 320 12/24 V - 3 Reg. - Peso kg 16,5
Potenza assorbita CB 12V KW 0,6 - 24V KW 1,1
Corrente efficace CB 12V 63A - 24V 47A
Potenza assorbita START 12V KW 3,2 - 24V KW 5,5
Corrente efficace START 12V 285A - 24V 250A
- CB 450** Caricabatterie Avviatore Thor 450 12/24 V - 9 Reg. - Peso kg 29,5
Potenza assorbita CB 12V KW 1,3 - 24V KW 2,5
Corrente efficace CB 12V 80A - 24V 89A
Potenza assorbita START 12V KW 7,5 - 24V KW 11,0
Corrente efficace START 12V 455A - 24V 315A

ATTENZIONE: da non utilizzare su automobili con centralina elettronica

VAL GARDEN

... DIVISIONE RECINTI ELETTRIFICATI ...



Ecco come funziona un sistema di recinzione elettrificata!

Un sistema di recinzione elettrificata è costituito da:

- A) Un dispositivo per recinzioni elettrificate che genera impulsi elettrici regolari.
- B) Uno o più fili che conducono la corrente (che non devono necessariamente costituire un circuito chiuso).
- C) Isolatori che isolano la corrente rispetto alla terra.
- D) Paletti permanenti o mobili, che vengono utilizzati secondo necessità.
- E) La messa a terra dell'apparecchio per recinzione elettrificata che deve essere collocato in terra possibilmente umida il più in profondità possibile.

Quando l'animale entra in contatto con il filo, il circuito si chiude, cioè la corrente elettrica passa attraverso l'animale e la terra per tornare all'apparecchio. In questo modo, l'animale riceve una sgradevole folgorazione, sempre del tutto innocua, e si sposta. Un sistema di recinzione elettrificata di questo tipo viene impiegato sia per recintare che per respingere gli animali.

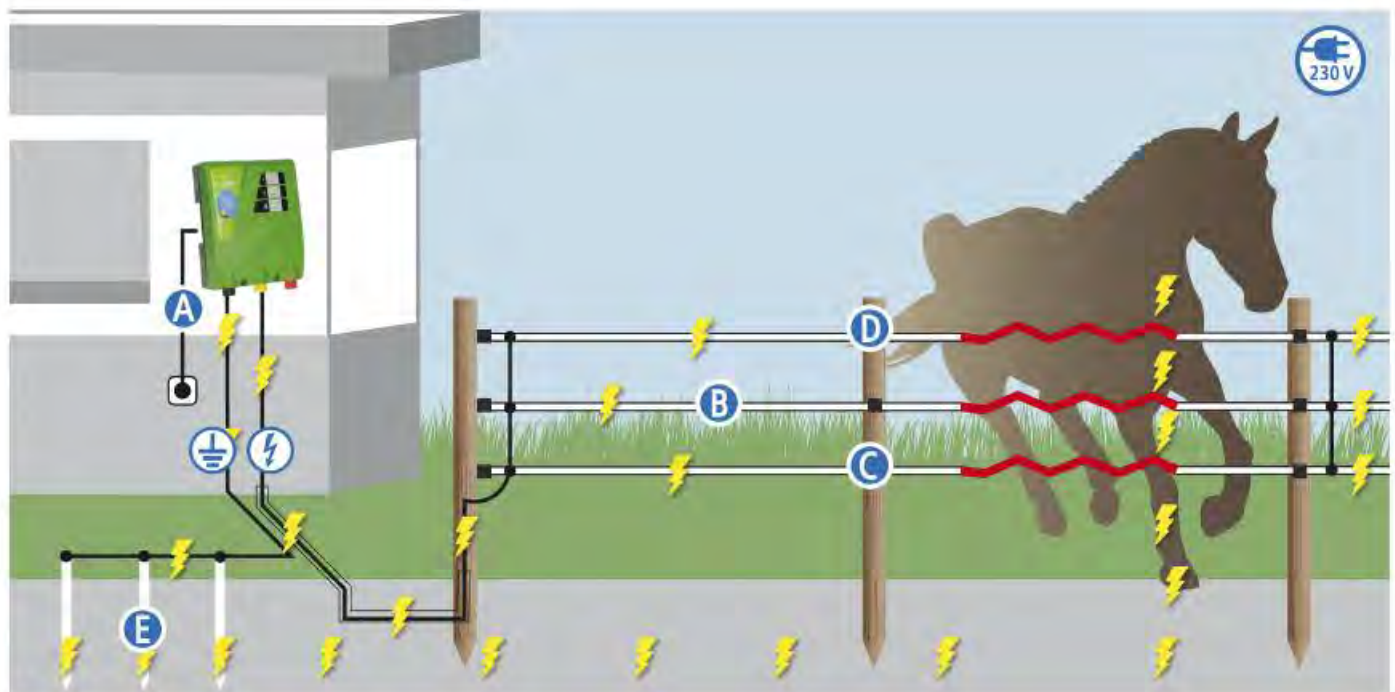

Garantire almeno 2500 Volt in ogni punto della recinzione!

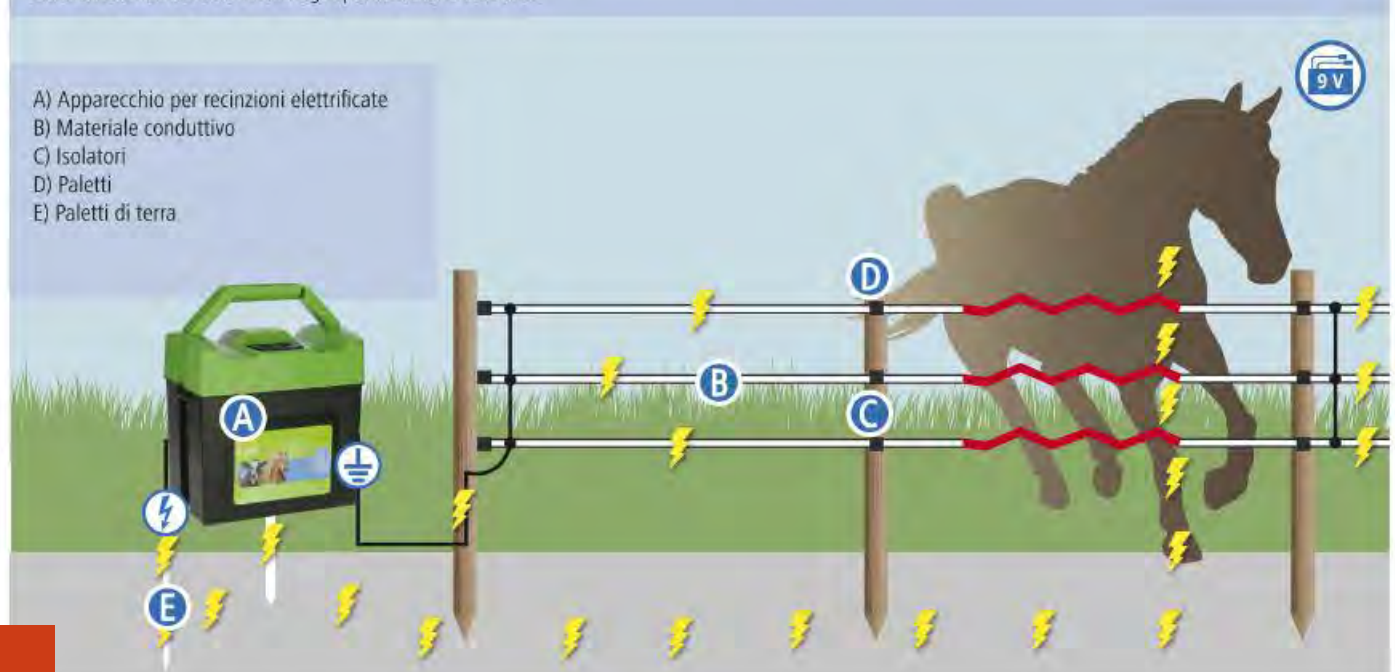

Messa a terra

La messa a terra è una parte importante del circuito elettrico. Affinché la corrente possa tornare all'apparecchio senza impedimenti, tra il picchetto e il terreno ci deve essere il migliore contatto possibile (il terreno asciutto in pratica non conduce la corrente). Per conficcare il picchetto, di conseguenza, si devono scegliere possibilmente punti umidi e la lunghezza del picchetto deve essere tale da permettergli di raggiungere gli strati più profondi e umidi del terreno.



tensione di protezione ed energia d'impulso

Il picco di tensione dell'impulso elettrico dell'apparecchio per recinzioni elettrificate è definito tensione di protezione. Per creare un „canale” conduttivo tra il filo della recinzione e il corpo dell'animale è necessaria una tensione elevata. La tensione minima necessaria in questo caso è di circa 2500 Volt. Per gli animali con il pelo spesso consigliamo una tensione minima di 4000 Volt. A questo punto la corrente (energia d'impulso) può scorrere attraverso questo „canale”. L'effetto della scossa dipende dall'entità dell'energia d'impulso (la tensione da sola non provoca dolore!). Tanto più l'animale è insensibile, quanto più grande dovrebbe essere l'energia utilizzata per la custodia o la dissuasione. Inoltre il fabbisogno d'energia dell'impulso aumenta con l'aumentare della lunghezza della recinzione e delle sollecitazioni a suo carico (p. es. vegetazione). Il consumo elettrico di un apparecchio aumenta proporzionalmente all'energia erogata. Pertanto è consigliabile una scelta accurata dell'energia dell'impulso, soprattutto per gli apparecchi alimentati a batteria.



Resistenza del filo per recinzioni

Per massimizzare l'effetto della scossa, oltre a un'energia d'impulso sufficiente, nella recinzione è necessario anche un materiale dalle buone proprietà conduttive affinché l'energia raggiunga l'animale senza grosse perdite e non si „dissolva” prima. La resistenza del circuito serve per valutare il materiale della recinzione. Viene indicata in ohm per metro. Tanto più piccolo è questo valore, quanto migliore è la conduttività del materiale. Tanto più lunga è la recinzione, quanto migliore deve essere la conduttività del materiale utilizzato. I migliori materiali hanno una resistenza di < 1 Ω /m, in quelli peggiori è superiore a 4 Ω /m. Alcuni studi hanno dimostrato che ai fini dell'efficacia protettiva di una recinzione, oltre all'ottima conduttività che si ottiene quasi sempre con fili di rame, è determinante anche una lunga durata (p. es. mediante fili in acciaio inox a bassa conduttività). Il nostro collaudato materiale TriCOND offre il giusto compromesso e abbina un'eccellente conduttività ad una lunga durata.



In base a quale indicazione chilometrica dovreste regolarvi?

Le indicazioni chilometriche spesso sono valori molto teorici che si rifanno alle condizioni più ottimali (conduttività dei fili, collegamenti, stato dell'isolamento, condizioni del terreno, messa a terra) dell'impianto di recinzione. Queste condizioni, tuttavia, cambiano costantemente a causa degli influssi atmosferici. Pertanto è importante raggiungere in tutte le condizioni la tensione minima di protezione di 2500 Volt in ogni punto dell'impianto di recinzione.



Scelta dell'apparecchio per recinzioni elettrificate

Alimentatori a 230 Volt - La PRIMA OPZIONE quando è disponibile una presa elettrica!

Questi apparecchi hanno una durata di protezione illimitata. Sono disponibili in tutte le classi di potenza necessarie e possono mettere a disposizione in maniera ottimale l'energia necessaria per recinzioni lunghe o circondate da vegetazione o per animali molto robusti (output da 0,5 Joule a 14,5 Joule). Naturalmente le intensità elevate dell'energia non danneggiano gli animali. Tutti gli apparecchi per recinzioni sono conformi alle vigenti norme di sicurezza. Se è previsto un impiego mobile, ad esempio per i tornei, le escursioni a cavallo o le cavalcate su lunghe distanze o semplicemente su pascoli che mutano di frequente in cui non è disponibile un'alimentazione a 230 Volt, si deve obbligatoriamente optare per un apparecchio a batteria: per le recinzioni con molta vegetazione sono esclusi gli apparecchi solari compatti da 9 Volt, si deve obbligatoriamente lavorare con apparecchi a 12 Volt.



Apparecchi a batteria da 12 Volt - Grande potenza anche per le recinzioni con molta vegetazione!

Gli apparecchi a batteria da 12 V sono la soluzione ottimale per gli animali molto robusti e le recinzioni lunghe o con vegetazione quando non è disponibile un collegamento a 230 Volt. L'energia di scarica è paragonabile a quella degli apparecchi alimentati da rete elettrica (output da circa 0,5 Joule a circa 5 Joule). Come fonte di corrente si utilizzano accumulatori a liquido ricaricabili da 12 Volt, che a seconda del tipo di apparecchio, del fabbisogno di potenza e del tipo di accumulatore devono essere ricaricati dopo 2-4 settimane circa. Una valida integrazione è costituita dai moduli solari, che convertono l'energia solare in corrente elettrica e pertanto ricaricano in maniera permanente la batteria/l'accumulatore da 12 Volt.



Apparecchi DUO da 12/230 Volt - La massima flessibilità abbinata a energie di output elevate!

Gli apparecchi di questo tipo abbinano la durata di protezione illimitata degli apparecchi da 230 V alla mobilità dei potenti apparecchi da 12 V. Cavo da 12 Volt e adattatore da 230 Volt sono inclusi nella confezione.



Apparecchi con batteria a secco da 9 Volt - Gli apparecchi ideali per le recinzioni più piccole e i paddock!

Gli apparecchi a batteria da 9 Volt sono indicati per le recinzioni più corte in assenza di vegetazione. Offrono una grande mobilità e sono molto più leggeri rispetto agli apparecchi da 12 Volt. La batteria da 9 Volt dura alcuni mesi e a seconda del tempo di funzionamento, del tipo di batteria e della dimensione (espressa in Ah: maggiore è il numero di Ah, o amper-ora, quanto più a lungo durano) può coprire addirittura un'intera stagione di pascolo. Quando è scarica non può più essere ricaricata. Gli apparecchi da 9 Volt (anche se possono essere utilizzati anche con batterie da 12 Volt) sono più deboli di quelli da 12 Volt. Gli apparecchi da 9 Volt si attestano normalmente tra 0,15 Joule circa e 0,35 Joule circa. Gli apparecchi da 9 Volt molto potenti arrivano addirittura fino a 0,55 Joule.



Apparecchi solari compatti

Apparecchi solari compatti della serie CLASSIC - come per gli apparecchi a 9 Volt per piccole recinzioni prive di vegetazione, oppure: AKO SunPOWER della serie EXPERT = apparecchi solari mobili compatti per una scossa estremamente forte. I moduli solari monocristallini, in combinazione con i nostri performanti apparecchi solari per recinzioni elettrificate, possono fornire corrente a molti chilometri di recinzione. Persino dopo un'intera settimana senza luce solare diretta, questi apparecchi per recinzioni elettrificate hanno ancora abbastanza forza per fornire una quantità sufficiente di corrente elettrica alla vostra recinzione. Questi apparecchi speciali sono perfetti per recintare superfici relativamente ampie. Con il loro aiuto, in ogni punto della recinzione è sempre presente una tensione sufficiente senza bisogno di una presa elettrica nelle vicinanze!

La batteria AGM da 12 Volt è integrata e viene costantemente caricata con il modulo solare collegato alla carcassa. La batteria in caso di necessità può essere caricata per mezzo dell'adattatore da 230 Volt fornito.



Quanti fili a che altezza?

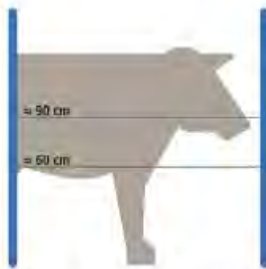

Recinto elettrico per cascina
Consiglio: 10 mm Bande per recinzione, Filo elettrificato

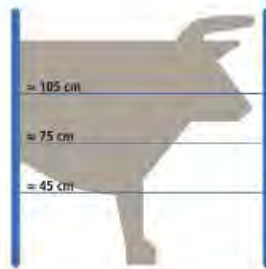

Recinto elettrico per tori, bestiame e mucche con vitelli
Consiglio: 10 mm Bande per recinzione, Filo elettrificato

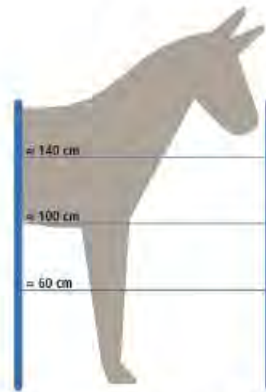

Recinto elettrici per grandi cavalli
Consiglio: Corde elettriche e Bande per recinzione

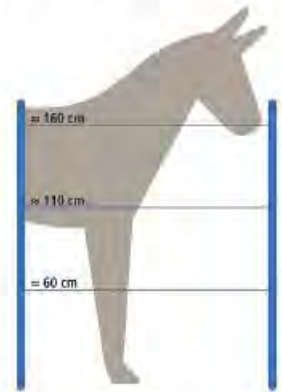

Recinzione elettrificata per saltatori
Consiglio: corda, banda fino a 40 mm

Per l'allevamento dei suini domestici, secondo la normativa sulle patologie animali è necessaria una recinzione esterna impenetrabile dagli animali selvatici (intreccio di metallo), oltre alla recinzione elettrica interna!

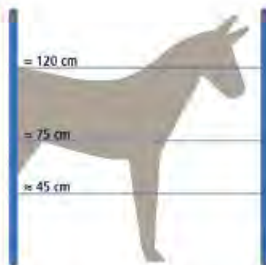

Recinto elettrico per piccoli cavalli
Consiglio: 10 mm Bande per recinzione, Corde elettriche

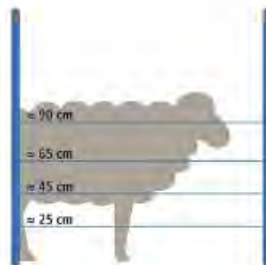

Recinzione elettrificata per ovini
Suggerimento: rete per ovini, filo metallico, filo

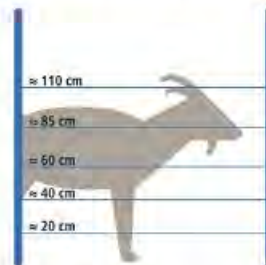

Recinto elettrico per capre
Consiglio: Filo elettrificato, Filo elettrificato

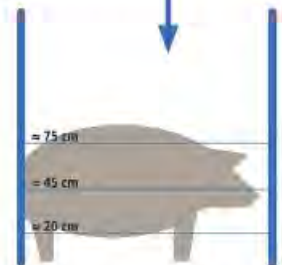

Recinto elettrico per maiali
Consiglio: 10 mm Bande per recinzione, Filo elettrificato

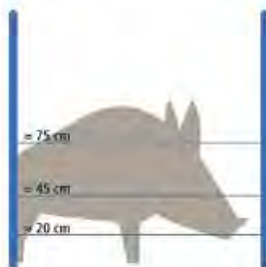

Protezione dai cinghiali
Consiglio: rete di protezione dagli animali selvatici, nastro da 10 mm, filo

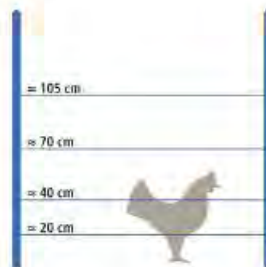

Recinto elettrico per galline
Consiglio: Reti e Filo elettrificato

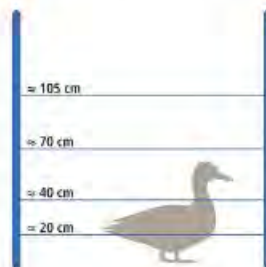

Recinto elettrico per oche
Consiglio: Reti, Bande per recinzioni e Filo elettrificato



Recinti elettrici per grandi animali
Consiglio: Hobbyset, Filo elettrificato

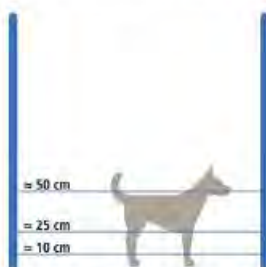

Recinti elettrici per piccoli animali
Consiglio: Hobbyset, Filo elettrificato

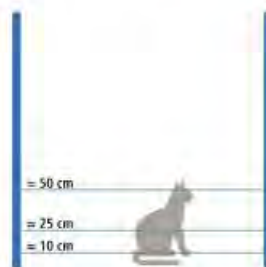

Recinti elettrici per gatti
Consiglio: Hobbyset e Filo elettrificato

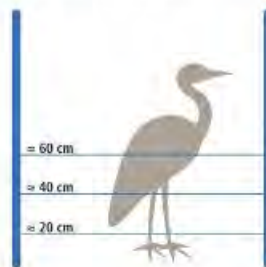

Recinto elettrico per fermare gli aironi
Consiglio: Hobbyset e Filo elettrificato

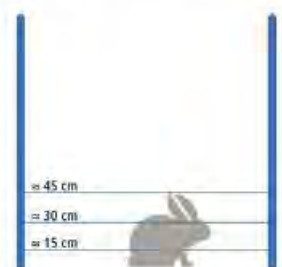

Recinto elettrico per conigli
Consiglio: Reti e Filo elettrificato

La segnalazione delle altezze del recinto è solo approssimativa e deve essere adattata alla specie animale che volete tenere in recinzione. Vi preghiamo di osservare se le regole regionali sono adatte.

Consigli generali

Consigli utili dei nostri esperti

Consiglio 1

1. Rimuovere i dadi zigrinati dall'uscita della messa a terra e della recinzione
2. Creare un contatto tra l'uscita della terra dell'apparecchio e la barretta di terra del tester per recinzioni
3. Creare un contatto tra l'uscita della recinzione dell'apparecchio e il tester per recinzioni



Consiglio 3

1. Spegner l'apparecchio
2. Staccare il morsetto del cavo di alimentazione della recinzione
3. Riaccendere l'apparecchio
4. Mediante il tester per recinzioni, misurare la tensione all'estremità finale del cavo di alimentazione della recinzione



Consiglio 5

Come si misura la tensione direttamente nel paletto di terra?

1. Cortocircuitare il filo della recinzione a una distanza di circa 10 m dalla messa a terra dell'apparecchio per mezzo di barrette in ferro
2. Controllare la tensione direttamente nella barretta di terra dell'apparecchio mediante un voltmetro digitale

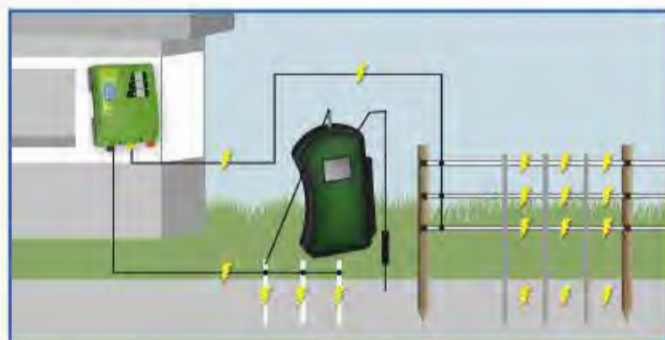

Consiglio 2

1. Batteria da 9 Volt: luce rossa lampeggiante => la batteria è scarica
2. Accumulatore da 12 Volt: luce rossa lampeggiante => l'accumulatore è scarico
3. Alimentazione elettrica a 230 Volt: il LED non lampeggia => manca l'alimentazione elettrica

Consiglio 4

1. Alimentazione recinzione sotterranea

Il cavo interrato è difettoso => utilizzare un cavo interrato resistente all'alta tensione

2. Alimentazione recinzione sopra terra

Controllare se il cavo di alimentazione della recinzione presenta dispersioni/interruzioni (p. es. il cavo di alimentazione è a contatto con l'edificio? P. es. edera, grondaia, vegetazione, ecc.)?

Consiglio 6

1. Conficcare i picchetti lontani dall'edificio ad almeno 1 m di profondità nel terreno sempre umido
2. Conficcare più picchetti a una distanza di almeno 3 m e collegarli tra loro
3. I picchetti devono essere realizzati in un materiale inossidabile, p. es. acciaio inox, o essere zincati

Consiglio 7

1. Vegetazione in corrispondenza della recinzione => rimuovere!
2. Il materiale conduttivo si trova sul terreno => tendere/collegare
3. Materiale conduttivo di pessima qualità => sostituire con materiale conduttivo di buona qualità (< 1 Ohm/m)
4. Il materiale conduttivo è annodato => utilizzare connettori in acciaio inox
5. L'isolatore è bruciato => sostituire con un nuovo isolatore
6. Fili rotti nei conduttori metallici => sostituire il materiale conduttivo
7. Migliorare la conduttività => collegare verticalmente tra loro le file di materiale conduttivo ogni 200 m circa

Recinti elettrificati 9-12 Volt

Elektrifikatore a batteria 9 Volt con efficace potenza in uscita, molto maneggevole, possibilità di funzionamento anche a 12 Volt, ideale per impiego mobile in piccoli pascoli senza vegetazione, consigliato per cavalli di medie dimensioni o pascoli di bovini o anche per animali di piccola taglia come cani e gatti. Prodotto Made in Germany dotato di spia di controllo luminosa. In dotazione: Elektrifikatore, Cavo per collegamento alla recinzione, Cavo per collegamento a terra e targhetta di avvertimento.

MJ 609250

Elektrifikatore funzionante con pila 9 Volt oppure con batteria ricaricabile da 12 Volt
 Fattore di potenza nominale 0,25 Joule
 Fattore di potenza effettiva 0,17 Joule
 Tensione massima 9400 V
 Tensione a vuoto 9400 V
 Tensione a 500 Ω/m 2600 V
 Copre un perimetro da 1 a 3 km circa



Elektrifikatore a batteria 9 Volt con efficace potenza in uscita, progettato per recinzioni con poca vegetazione. Funzionamento opzionale anche con batteria 12 Volt. Possibilità di 5 regolazioni dell'intensità della scossa con selettore manuale, corpo esterno estremamente robusto e resistente agli agenti atmosferici. LED per controllo ottico della tensione della batteria e LED per controllo ottico della tensione della recinzione. Prodotto Made in Germany. In dotazione: Elektrifikatore, Cavo per collegamento alla recinzione, Cavo per collegamento a terra e targhetta di avvertimento.

MJ 609480



MJ 609480

Elektrifikatore funzionante con pila 9 Volt oppure con batteria ricaricabile da 12 Volt
 Fattore di potenza nominale 0,48 Joule
 Fattore di potenza effettiva 0,30 Joule
 Tensione massima 11.000 V
 Tensione a vuoto 10.000 V
 Tensione a 500 Ω/m 3300 V
 Copre un perimetro da 1,5 a 4,5 km circa

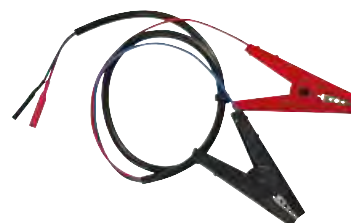

MJ 608641

Cavo adattatore per collegamento di batterie a 12 Volt con due morsetti a coccodrillo
 Lunghezza cavo 80 cm

MJ 607034

Modulo solare 4 Watt con supporto adatto a tutti gli apparecchi da 9 Volt
 Il modulo fotovoltaico supporta o coadiuva la batteria in presenza di luce diurna
 Dimensioni:
 larghezza 21 cm - altezza 20 cm - profondità 2 cm
 Attenzione: elektrifikatore della foto non in dotazione



MJ 608016

Adattatore per recinti a pila 9 Volt 220 V

Recinti elettrificati 12-230 Volt

Elettrificatore utilizzabile sia con batteria da 12 Volt che collegato alla rete 230 Volt. Ideale per recinzioni non molto estese senza vegetazione. Possibilità di utilizzo anche con pannello solare codice MJ 608251. Prodotto Made in Germany con LED di controllo del funzionamento e indicatore ottico per la batteria. Dotazione elettrificatore: Cavo di alimentazione 12 Volt, Alimentatore a 230 Volt, Cavo di collegamento recinto/terra e targhetta di avvertimento.

MJ 609150

Elettrificatore funzionante con pila 12 Volt
o con batteria ricaricabile da 12 Volt
Possibilità di lavoro anche da rete 230 Volt
e con modulo solare (optional)
Fattore di potenza nominale 1,5 Joule
Fattore di potenza effettiva 1,0 Joule
Tensione massima 12000 V
Tensione a vuoto 9000 V
Tensione a 500 Ω/m 4100 V
Copre un perimetro da 1 a 10 km circa



Elettrificatore utilizzabile sia con batteria da 12 Volt che collegato alla rete 230 Volt. Potenza di uscita molto elevata, tecnologia di nuovissima generazione e controllo con microprocessore. Progettato per recinzioni di lunghe dimensioni anche con vegetazione. Genera una scossa molto potente quindi ideale anche per animali robusti. Apparecchio Made in Germany. Dotazione elettrificatore: Cavo di alimentazione 12 Volt, Alimentatore a 230 Volt, Cavo per collegamento recinzione, Cavo per collegamento a terra e targhetta di avvertimento.

MJ 609650



MJ 609650

Elettrificatore funzionante con pila 12 Volt
o con batteria ricaricabile da 12 Volt
Possibilità di lavoro anche da rete 230 Volt
e con modulo solare (optional)
Fattore di potenza nominale 6,5 Joule
Fattore di potenza effettiva 4,5 Joule
Tensione massima 10300 V
Tensione a vuoto 8400 V
Tensione a 500 Ω/m 6500 V
Copre un perimetro
da 7 a 40 km circa

MJ 608251

Modulo solare 25 Watt
con supporto, adatto a tutti
gli apparecchi da 12 V
Dimensioni:
larghezza 37,5 cm
altezza 56 cm
profondità 2 cm



MJ 607225

Tester per recinzioni con 6 livelli
di misurazione del voltaggio
per un'esatta rilevazione
della tensione sul recinto
Picchetto terra incluso nella confezione

Pile per Elettroficatori

PILA SALINA



MJ 608212 Pila Salina - Batteria a secco zinco-aria
Tensione nominale 8,4 Volt - Capacità 55 Ah
Dimensioni 165x113x113 mm

MJ 607110 Pila Salina - Batteria a secco zinco-aria
Tensione nominale 8,4 Volt - Capacità 90 Ah
Dimensioni 190x130x160 mm

MJ 607116 Pila Salina - Batteria a secco zinco-aria
Tensione nominale 8,4 Volt - Capacità 130 Ah
Dimensioni 190x130x160 mm

PILA ALCALINA MJ 607123



PILA ALCALINA MJ 607122



Batterie alcaline a secco senza mercurio né cadmio. Le pile alcaline da 9 Volt mantengono per l'intera durata utile un andamento della tensione costantemente elevato, pertanto l'elettroficatoro erogherà sempre una potenza costante.

MJ 607123 Pila Alcalina 9 Volt - 75 Ah
Dimensioni: 165x110x110 mm

MJ 607122 Pila Alcalina 9 Volt - 170 Ah
Dimensioni: 187x126 h155 mm

MJ 607126
Batteria AGM ricaricabile 12 Volt - 15 Ah
Dimensioni: 150x100x115 mm

Le batterie AGM sono adatte per tutti gli apparecchi da 9 Volt progettati anche per il funzionamento a 12 Volt. Il regolatore di carica impedisce il sovraccarico e le protegge dalla scarica profonda. Capacità per scarica normalizzata di 100 ore, autoscarica ridotta rispetto alle batterie standard, migliore comportamento di carica rispetto alle tradizionali al piombo-acido. Sopporta meglio i cicli brevi di carica-scarica. Dotazione standard: batteria AGM a 12 Volt, regolatore di carica e alimentatore a 230 Volt.



Nastri e Funi

MJ 607439



MJ 607439

Nastro per recinzioni con 4 conduttori in acciaio inox da 0,16 mm
Resistenza 11,00 Ω /m - Carico di rottura 60 kg circa
Lunghezza 200 metri - Larghezza nastro 10 mm
Consigliato per max 200 metri di recinzione

MJ 607450



MJ 607450

Nastro per recinzioni con 12 conduttori in acciaio inox da 0,16 mm
Resistenza 3,67 Ω /m - Carico di rottura 130 kg circa
Lunghezza 200 metri - Larghezza nastro 40 mm
Consigliato per max 550 metri di recinzione

MJ 607451



MJ 607451

Nastro per recinzioni di medio-grande estensione
13 conduttori in acciaio inox rinforzato di cui 9 da 0,2 mm e 4 da 0,3 mm
Resistenza 1,21 Ω /m - Carico di rottura 230 kg circa
Lunghezza 200 metri - Larghezza nastro 40 mm
Consigliato per max 1600 metri di recinzione

MJ 608500



MJ 608500

Fune per recinzioni con 6 conduttori in acciaio inox da 0,20 mm
Resistenza 3,87 Ω /m - Carico di rottura 350 kg circa
Lunghezza 200 metri - Diametro fune 6 mm
Consigliato per max 5500 metri di recinzione

MJ 608561

Connettore per funi e fili in metallo zincato utilizzabile per una sicura connessione meccanica ed elettrica. Facile da installare con un cacciavite
Utilizzabile per fili e funi di diametro fino a 2,5 mm
Imballo minimo 10 pz

MJ 608561



MJ 608535

Connettore per funi in metallo zincato
Utilizzabile per funi di diametro fino a 8 mm
Imballo minimo 10 pz

MJ 608535



Fili e Cavetti

MJ 607430**MJ 607430**

Filo per recinzioni con 3 conduttori in acciaio inox da 0,16 mm
Resistenza 13,78 Ω /m - Carico di rottura 60 kg circa - Lunghezza 250 metri
Consigliato per max 150 metri di recinzione

MJ 608512**MJ 608512**

Filo per recinzioni con 6 conduttori in materiale speciale TriCond da 0,3 mm
Resistenza 0,31 Ω /m - Carico di rottura 100 kg circa
Lunghezza 400 metri - Colore bianco e rosso - Ideale per bovini o animali selvatici
Consigliato per max 6000 metri di recinzione

MJ 608312**MJ 608312**

Filo per recinzioni con 6 conduttori in rame stagnato da 0,25 mm
Resistenza 0,06 Ω /m - Carico di rottura 105 kg circa
Lunghezza 400 metri - Colore blu
Consigliato per max 30.000 metri di recinzione
Filo WildHog studiato appositamente per la protezione dagli animali selvatici
Il colore blu è particolarmente riconoscibile dai cinghiali
I conduttori in rame stagnato, molto spessi, garantiscono una conduttività di almeno 40 volte superiore ai conduttori tradizionali

MJ 607455**MJ 607455**

Filo metallico per recinzioni composto da 7 fili intrecciati
Flessibile e facile da installare, multiuso, ideale per controllo di animali selvatici
Resistenza 0,12 Ω /m - Carico di rottura 200 kg circa
Lunghezza 200 metri - Diametro 1,5 mm

MJ 607456**MJ 607456**

Filo metallico per recinzioni in alluminio
con carico di rottura superiore grazie all'aggiunta di magnesio
Facile da maneggiare durante l'installazione
con peso ridotto fino a 2/3 più leggero dell'acciaio
Resistenza 0,02 Ω /m - Carico di rottura 110 kg circa
Lunghezza 400 metri - Diametro 2 mm

Paline

MJ 607355

Palina in plastica con predellino doppio
utilizzabile per nastri, fili e funi
Altezza totale 105 cm
Altezza fuori terra 85 cm
Picchetto in metallo zincato lunghezza 18 cm

MJ 607356

Palina in plastica con predellino doppio
utilizzabile per nastri, fili e funi
Altezza totale 155 cm
Altezza fuori terra 135 cm
Picchetto in metallo zincato lunghezza 21 cm

MJ 607355**MJ 607356**

Isolatori

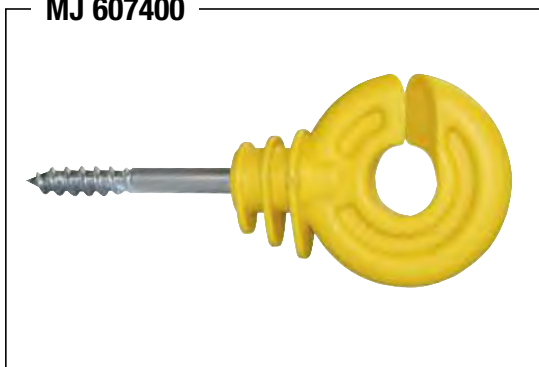
MJ 607400**MJ 607400**

Isolatore in plastica ad anello con supporto largo per il filo
Filettatura per legno
Supporto corto zincato da 5 mm
Adatto per corda, filo e nastro fino a 10 mm

MJ 607423**MJ 607423**

Isolatore in plastica EuroTape - Filettatura per legno
Supporto zincato da 6 mm
Utilizzabile per nastri fino a 40 mm di larghezza



Isolatori

MJ 607421



MJ 607421

Isolatore in plastica a clip EasyTape
 Meccanismo a clip con 2 punti di innesto
 Piastra di avvitamento rinforzato
 Ideale per linee di recinti
 Adatto per funi fino a 6 mm o nastri fino a 40 mm

MJ 608578



MJ 608578

Tenditore per nastri e funi in poliammide rinforzato con fibra di vetro
 Possibilità di allentare facilmente il nastro o la fune
 Facile da installare anche su recinzioni già esistenti
 Possibilità di serraggio manuale facile e sicuro, senza attrezzi,
 mediante funzione a innesto
 Adatto per funi fino a 8 mm e nastri fino a 40 mm

MJ 607422



MJ 607422

Isolatore angolare allungabile.
 Gli inserti in gomma conduttivi, grazie alle fibre di carbonio,
 fissano il nastro in modo delicato ma affidabile
 Antiscivolo grazie alla struttura in plastica
 Si adatta anche agli angoli
 Adatto per fili, funi e nastri fino a 40 mm

MJ 607420



MJ 607420
 Isolatore a vite
 per paletti in metallo o plastica
 di diametro da 6 a 17 mm
 Si monta su un lato del paletto
 e si tende facilmente
 Protezione anti-torsione
 Ideale per nastri fino a 40 mm



Isolatori

MJ 608387



MJ 608387

Isolatore a vite per paletti in metallo o plastica di diametro da 6 a 17 mm

Si monta su un lato del paletto e si tende facilmente
Protezione anti-torsione

Ideale per fili anche metallici, funi e nastri fino a 10 mm

MJ 607418



MJ 607418

Isolatore a vite

per pali tondi in plastica o metallo di diametro fino a 12 mm

Adatto per fili anche metallici, funi e nastri fino a 10 mm

MJ 607405

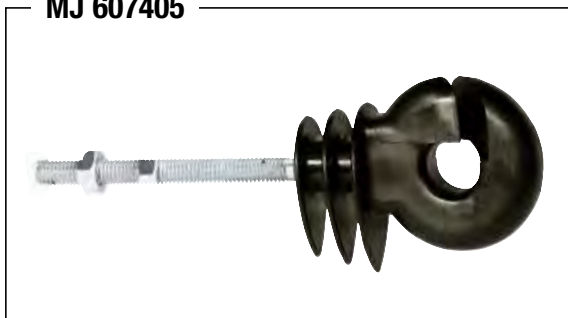

MJ 607405

Isolatore ad anello per pali metallici con filetto metrico

Supporto zincato diametro 6 mm

Lunghezza filettatura 35 mm

Fornito con 2 dadi in dotazione

Adatto per fili, funi e nastri fino a 10 mm

MJ 608248

Isolatore per cancelli

Aggancia le maniglie da entrambi i lati

Agganci girevoli a 360 gradi

Filettatura per legno con supporto zincato

Non indicato per materiale conduttivo con fili di rame



MJ 608248



Accessori

MJ 607563**MJ 607563**

Avvitatore in plastica per isolatore ad anello e a clip
Avvitamento facilitato con trapani o cacciaviti grazie alla sua forma rotonda

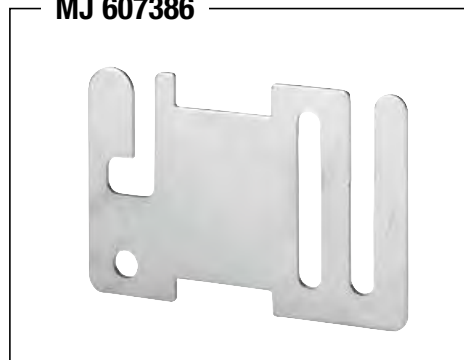
MJ 607386**MJ 607386**

Piastra di collegamento per isolatori per nastro

MJ 608334**MJ 608334**

Isolatore universale per funi elettrificate
Realizzato in polipropilene rinforzato con fibra di vetro
Adatto per fili anche metallici e funi

MJ 607375

MJ 607375
Maniglia con gancio e occhiello zincati
Materiale plastico stabilizzato UV
Con limite della trazione elastica

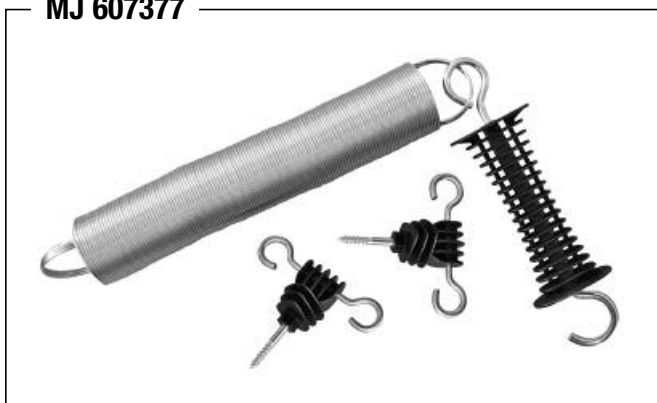
MJ 607377**MJ 607377**

Kit per cancelli a molla estensibile fino a 5 metri
Include una maniglia con gancio, una molla speciale zincata
e due isolatori

MJ 207010



MJ 501010



Utility



MJ 207010 SACCO NERO PER RIFIUTI

LDpe dimensioni cm 70x110. Confezionato in buste self service da cm 35 contenenti 10 sacchi ciascuna

MJ 501010 FILO NYLON PER VIGNETI

Alta tenacità garantito 5 anni, inattaccabile dagli anticrittogamici. Resistente come il filo di ferro ma pesante 7 volte meno. Resistente ai raggi solari, al gelo e alle piogge. Rotoli da 12 kg - Spessore 4 mm - Lunghezza circa 800 metri

MJ 501010 B Fermagli in alluminio per filo 501010, confezionati in buste da 100 pezzi

Teli occhiellati

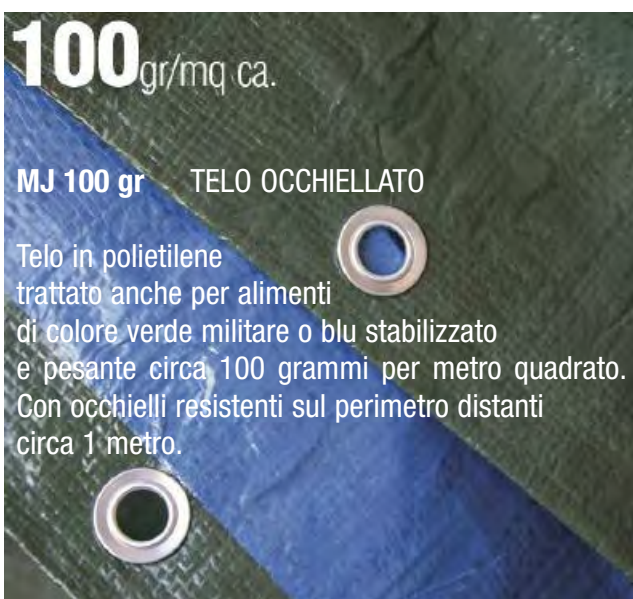

- MJ 302536** Telo occhiellato grammi 100/m² - Dimensioni metri 2 x 3
- MJ 303040** Telo occhiellato grammi 100/m² - Dimensioni metri 3 x 4
- MJ 305060** Telo occhiellato grammi 100/m² - Dimensioni metri 5 x 6
- MJ 306080** Telo occhiellato grammi 100/m² - Dimensioni metri 6 x 8
- MJ 308010** Telo occhiellato grammi 100/m² - Dimensioni metri 8 x 10

- MJ 402536** Telo occhiellato grammi 180/m² - Dimensioni metri 2 x 3
- MJ 403040** Telo occhiellato grammi 180/m² - Dimensioni metri 3 x 4
- MJ 404050** Telo occhiellato grammi 180/m² - Dimensioni metri 4 x 5
- MJ 405080** Telo occhiellato grammi 180/m² - Dimensioni metri 5 x 8
- MJ 406010** Telo occhiellato grammi 180/m² - Dimensioni metri 6 x 10

MJ 100332



MJ 100332 TELO (FOGLIA) POLIETILENE IN ROTOLI PRETAGLIATI
Telo ad altissimo spessore (200 my). Protezione multifunzione, ideale per coprire e isolare dall'umidità, sia in ambienti interni che all'esterno. Telo LDpe milleusi - Larghezza 4 metri in bobine da 50 kg circa

MJ 101920 TELO COPRITUTTO mq. 16 gr 190/205
Teli copritutto in polietilene a bassa densità (LDpe) di dimensioni 4x4 e spessore di circa 16 µm. Peso di ogni singolo telo circa 200 grammi. Riutilizzabile e riciclabile

MJ 102426 TELO COPRITUTTO mq. 16 gr 245/260
Teli copritutto in polietilene a bassa densità (LDpe) di dimensioni 4x4 e spessore di circa 20 µm. Peso di ogni singolo telo circa 250 grammi. Riutilizzabile e riciclabile

MJ 201140 SACCO PER PROSCIUTTI
Sacco per prosciutti in nylon qualità ORO. Consente la conservazione del prosciutto proteggendolo da mosche e altri insetti

MJ 201150 SACCO PER PROSCIUTTI EXTRALARGE
Stesse caratteristiche del modello 201140 ma in formato extralarge

MJ 101010 CHIAVE UNIVERSALE MULTIUSO A CROCE
Chiave a croce utile per aprire e chiudere quadri, armadietti gas, quadri elettrici, armadi industriali, attrezzature tecniche di edifici, torni, compressori, cancelli automatici, quadri antincendio, ecc

MJ 107020 NASTRO SEGNALETICO BIANCO E ROSSO
Nastro segnaletico in polietilene a bassa densità (LDpe) altezza cm 7 lunghezza 200 metri; spessore circa 25/30 µm. Resistente per lunghi periodi ad agenti atmosferici è utilizzato per infinite applicazioni

MJ 107010 NASTRO SPAVENTAPASSERI
Nastro segnaletico bimetallico che grazie ai suoi riflessi luminosi e agli effetti sonori prodotti dal movimento protegge da roditori, piccioni, uccelli in genere e animali selvatici. Altezza cm 7 lungh. circa 100 mt

MJ 101910 BENDA PER INNESTI
Nastro nero ideale per innesti "a tavolino" oppure "in campo" di viti, piante da frutto o piante ornamentali; utile anche per la potatura. Autosaldante, senza adesivo. Rotolo lungo 10 metri e largo mm 19

MJ 101920 — MJ 102426



MJ 201140 — MJ 201150



MJ 101010



MJ 107020



MJ 107010



MJ 101910



Stufe a pellet



ST 70

Potenza termica globale 6,5 kW - Ventilazione forzata
Consigliata per circa 170 m³ di volume
Potenza termica nominale max 6,0 kW - min 2,5 kW
Rendimento medio 91% - Consumo 0,6~1,4 kg/h
Capacità serbatoio pellet kg 18 - Scarico fumi mm 80
Dimensioni cm 45x50 h95 - Peso netto 86 kg

Dotazione di serie:

- Vetro ceramico autopulente resistente 800° C
- Programmazione giornaliera, settimanale, con accensione e spegnimento automatico
- Sonda ambiente per regolazione costante della temperatura



- ST 70 B** Blu
- ST 70 R** Rosso
- ST 70 W** Bianco
- ST 70 M** Marrone



ST 85 AV - ST 85 RB

Stufa a pellet - Potenza termica globale 8,9 kW
Ventilazione forzata
Consigliata per max 200 m³ di volume
Potenza termica nominale max 8,0 kW
Potenza termica nominale min 2,5 kW
Rendimento medio 90,5% - Consumo 0,9~1,7 kg/h
Capacità serbatoio pellet 20 kg
Dimensioni cm 47x55 h98 - Scarico fumi mm 80
Peso netto 80 kg

Dotazione di serie:

- Vetro ceramico autopulente resistente 800° C
- Programmazione giornaliera, settimanale, con accensione e spegnimento automatico
- Sonda ambiente per regolazione costante della temperatura
- Colori disponibili AVORIO, ROSSO BORDEAUX



SONO DISPONIBILI MODELLI CON POTENZA, CARATTERISTICHE, COLORI E DIMENSIONI DIVERSE
Per informazioni consultare l'ufficio commerciale Valgarden 0733.658031

A decorative border of olive branches with green leaves and yellow-green olives surrounds the entire page. The branches are arranged in a wreath-like pattern, framing the central text and logo.

PREMIUM

RACCOGLIOLIVE

MANUALI
A BATTERIA
PNEUMATICI



AGRIVAL



Agri TRE

PM 3

Pettine raccogli-olive
con 9 dita disposte in linea
larghezza cm 13





Agri QUATTRO

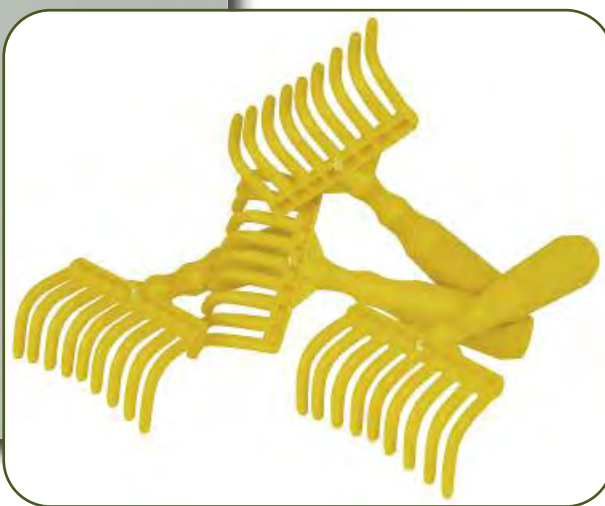

AgriVal

Agri-4 rappresenta un utile e pratico attrezzo per raccogliere le piante aromatiche e i loro frutti, ma soprattutto si usa per la raccolta delle olive, delle prugne, delle castagne, delle nocciole, dei lamponi.

Con **AgriVal** tutti i lavori si svolgono dal suolo e per questo può essere usato da ogni persona e a qualsiasi età.

Nel modello Agri QUATTRO l'altezza desiderata dell'attrezzo si ottiene facilmente con l'aiuto di leggerissime aste telescopiche di diverse lunghezze.

PM 4

Pettine raccogli-olive con 9 dita disposte in linea - larghezza cm 14 con interno manico filettato per utilizzare le aste telescopiche

ASTE TELESCOPICHE ALLUMINIO

TL 400 Asta telescopica superleggera in alluminio - cm 200 ~ 400



Raccogliolive a batteria

pZero

P ZERO

Raccogliolive a batteria
pratica, leggera, economica
Asta Telescopica
regolabile da 220 a 300 cm
Motore elettrico da 12 Volt
Batteria minimo 60 Ah
Cavo di prolunga da 15 m
Peso 2,7 kg circa
Battiti al minuto 1100 circa
Produzione 75 kg/h circa

**Modello con pettine
tradizionale**
Base rettangolare
14 astine (7+7)



MADE IN ITALY - PREZZO TOP

Ricambi per P ZERO
Kit Pettine AGR M.0G3X100
Interruttore AGR M.A31100
Kit Motore e Pignone
AGR M.A3TX100

Kit Biella AGR M.A3TX115
Kit Carboncini Removibili
AGR M.A3TX130
Kit Maglia Catena
AGR M.0G3X120



Raccogliolive a batteria



M 1 W

Raccogliolive a batteria
pratica, leggera, economica
Asta Telescopica
regolabile da cm 160 a 280
Motore elettrico da 12 Volt
Batteria minimo 50 Ah
a lenta autoscarica
Cavo di prolunga da mt 15
Peso kg 2,8 circa
Battiti al minuto 1150 circa

**Versione con
astine brevettate
supersottili, leggerissime
e disposte a ventaglio.**

MADE IN ITALY
SUPER AFFIDABILE

Ricambi per M 1 W
Astina Nera Slim AGR L.P1542W
Staffa-Supporto Ingranaggio
AGR L.W1304
Motore 12V Completo
AGR L.W1303

Castello Ingranaggi Completo
AGR L.W1325
Connettore Filettato M
AGR L.W1631
Connettore Filettato F
AGR L.W1632



CB 15 BAT



VGA CB 15 BAT

Caricabatterie 12/24 Volt
Alimentazione 1 Ph x 230 - Potenza 130 Watt
12V Corrente carica media 7,1 Ah - Corrente carica efficace 12 Ah
Batteria Ah min/max 60/115
24 Volt: Corrente carica media 3,5 Ah
Corrente carica efficace 6 Ah - Batteria Ah min/max 40/70
Peso kg 2,8

CB 15



VGA CB 15

Caricabatterie Enerbox 15 12/24 V
Potenza assorbita 12V 200 Watt
Corrente efficace 12 Volt 14 Ah
Peso kg 3,5

Raccogliolive a batteria

U2 X3

Bacchetta Carbonio 5,0 mm
AGR N.5400223
Settore completo
AGR N.3250024
Motore completo
AGR N.3250026

Rinforzo bacchetta
AGR N.5400236
Spina femmina AGR N.5444060
Spina maschio
AGR N.5444059



U2 X2

U2 X3

Raccogliolive a batteria
Semi Professionale
Asta Telescopica
regolabile da 200 a 300 cm
misura senza astine (35 cm)
Motore 12 Volt 250 Watt
Batteria minimo 75 Ah
Cavo di prolunga da 10 m
Peso 2,9 kg circa
Pettine con 4 astine dx + 4 astine sx
Oscillazione pettine da 25 a 50 cm
Astine in fibra di carbonio Ø 5,0 mm

U2 X2

Stesso modello
con asta telescopica
regolabile da 160 a 240 cm
Peso 2,8 kg circa

OTTIMO RAPPORTO QUALITÀ PREZZO



Raccogliolive a batteria

K3 SUPER X3

K3 SUPER X2

K 3 SUPER X3

Raccogliolive a batteria SUPER Professionale

Potenza massima 500 Watt

Asta Telescopica regolabile da 180 a 300 cm

Motore elettrico da 33 Volt

Completo di centralina elettronica per ottenere potenza costante per tutta la durata del lavoro, comprensiva di limitatore di assorbimento massimo, allarme termico, controllo di carica della batteria e fusibile di protezione

Batteria minimo 75 Ah - Cavo di prolunga da 10 m

Oscillazione pettini da 25 a 50 cm

Astine in fibra di carbonio 5,0 mm

Peso 2,5 kg circa

K 3 SUPER X2

Stesso modello

Asta Telescopica regolabile da 120 a 200 cm

Peso 2,4 kg circa



Ricambi per K3 SUPER X2 - X3
Bacchetta Carbonio 5,0 mm
AGR N.5400223
Settore completo
AGR N.3250024
Motore completo
AGR N.3250027

Rinforzo bacchetta AGR N.5400236
Scheda Inverter 12/33V
AGR N.2060044
Fusibile AGR N.5444018
Spina femmina
AGR N.5444060
Spina maschio
AGR N.5444059



MADE IN ITALY SUPER PROFESSIONALE

Motocompressori



341 JET

Motocompressore
a Cinghia Carrellato
Motore Jet Power 4T cc 208
1 serbatoio da litri 10
Gruppo AB 360
Aria aspirata 290 litri/min
1260 giri/min
Cilindri 2 - Stadi 1
Peso Kg 49

Regolatore PMR 1127100048
Lubrificatore PMR 1127100093
Disgiuntore PMR 1127190517
Valvola di sicurezza
PMR 1127190202



361 HP1

Motocompressore
a Cinghia Carrellato
Motore Honda GP-160
1 serbatoio da litri 10
Gruppo AB 360
Aria aspirata 290 litri/min
1260 giri/min
Cilindri 2 - Stadi 1
Peso Kg 47



Motocompressori



*Gruppo Lubrificatore con Regolatore
AGR P.7301790*

*Disgiuntore
AGR P.7301587*

*Puleggia
AGR P.1601493*

*Cinghia
AGR P.1660457*

*Valvola di sicurezza
AGR P.7302015*



420 JET
Motocompressore
a Cinghia Carrellato
Motore Loncin G200F
2 serbatoi da 11 litri (22 L)
Gruppo SB 38C
Aria aspirata 510 litri/min
1400 giri/min
2 Cilindri - 1 Stadio
Peso 80 kg



440 HP1
Motocompressore
a Cinghia Carrellato
Motore Honda GP-160
2 serbatoi da 11 litri (22 L)
Gruppo SB 38C
Aria aspirata 510 litri/min
1400 giri/min
2 Cilindri - 1 Stadio
Peso 78 kg

DISPONIBILE
SOLO SU ORDINAZIONE

Compressori attacco trattore



550 TR Compressore da applicare al terzo punto del trattore mediante cardano alla presa di forza
 Serbatoio litri 24
 Aria aspirata 550 litri/min
 1100 giri/min - cilindri 1 stadi 1
 Pressione max 11 bar
 Peso kg 105



800 TR Compressore da applicare al terzo punto del trattore mediante cardano alla presa di forza
 Serbatoio litri 24
 Aria aspirata 800 litri/min
 1200 giri/min - cilindri 2 stadi 2
 Pressione max 11 bar
 Peso kg 130



Soffiatori



SF 77 27

VGM **SF 77 27**
 Soffiatore a zaino Super-Professionale
 Motore 2T cc 77 - Potenza kW 3,6 - HP 5,0
 Velocità aria 106 m/sec - Volume aria 27 m³/min
 Peso a vuoto kg 9,3

Raccogliolive



CT 77 20

VGM **CT 77 20**
 Aspiratore raccolta olive - 2T cc 77 - kW 3,6
 Serbatoio di raccolta lt 20 circa
 Diametro tubo aspirazione cm 10
 Peso completo di tubi kg 16,5

Kit motocompressore



UN OPERATORE



MTC 341 JET
TUBO TB 810
ASTA AT 220 PAT
PETTINE PT 13



MTC 420 JET
TUBO TB 810
ASTA AT 220 PAT
PETTINE PT 13



DUE OPERATORI



MTC 420 JET
2 x TUBO TB 810
2 x ASTA AT 220 PAT
2 x PETTINE PT 13

Tubi aria compressa



TB 010 Tubo Aria Compressa in rotoli - Standard Arancio Valgarden - Pressione esercizio 10 Bar - Scoppio 29 Bar
 Misure effettive interno mm 7,5, esterno mm 10 - Fornito completo di raccordi RC502002 + RC501402
 Lunghezza complessiva 10 metri - Made in Italy

TB 020 Rotolo Tubo - Lunghezza 20 metri

TB 100 Rotolo Tubo - Lunghezza 100 metri - Fornito senza raccordi

Tubi speciali 8x10



TB 108 Rotolo Tubo - Lunghezza 100 metri - Fornito senza raccordi

TB 820 Rotolo Tubo - Lunghezza 20 metri

TB 810 Tubo Aria Compressa in rotoli - Special Rosso - Pressione esercizio 12 Bar - Scoppio 36 Bar - Made in Italy
 Misure effettive interno 7,7 mm - esterno 10 mm
 Fornito completo di raccordi RC502002 + RC501402
 Lunghezza complessiva 10 metri



TB 999
 Avvolgitubo manuale in acciaio
 Fornito senza tubo
 Capacità con tubo 8 x 10 metri 100
 Capacità con tubo 6 x 8 metri 150



Aste per motocompressori



AF

AS

AR

AT

Terminale Asta C/Rubinetto
AGR L.9063
Impugnatura completa
AGR L.9058

NB 158



NEBY VAL

Olio speciale a bassissima viscosità per nebulizzatori di impianti di aria compressa, additivato, antiusura, antiruggine, antiossidante. Si separa velocemente dall'acqua consentendo un facile spurgo

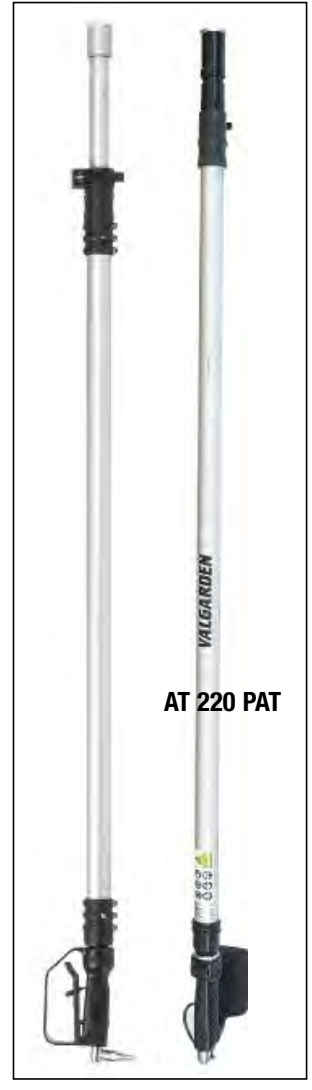
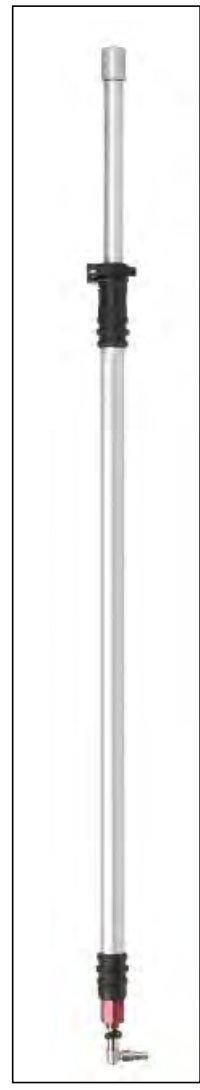
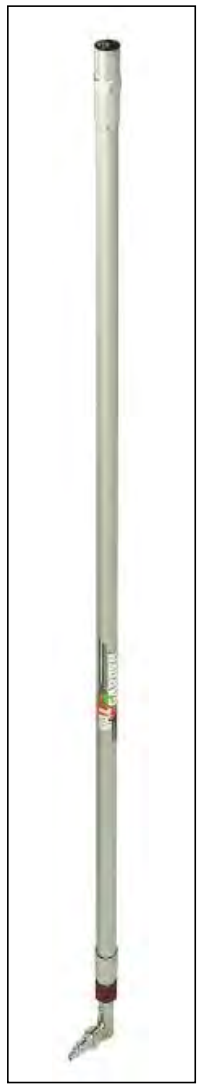
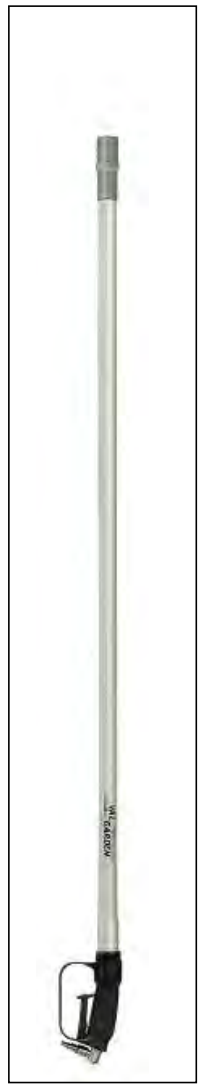

AT 220 PAT

ASTE FISSE CON MANOPOLA ARIA

- AF 150** Lunghezza asta fissa 150 cm
- AF 200** Lunghezza asta fissa 200 cm
- AF 250** Lunghezza asta fissa 250 cm
- AF 300** Lunghezza asta fissa 300 cm

ASTE TELESCOPICHE CON RUBINETTO

- AR 125** Lunghezza regolabile 80~125 cm
- AR 225** Lunghezza regolabile 145~225 cm
- AR 345** Lunghezza regolabile 205~345 cm

ASTE FISSE SUPERLEGGERE CON RUBINETTO

- AS 150** Modello SLIM - Lunghezza 150 cm
- AS 200** Modello SLIM - Lunghezza 200 cm
- AS 250** Modello SLIM - Lunghezza 250 cm
- AS 300** Modello SLIM - Lunghezza 300 cm

ASTE TELESCOPICHE CON MANOPOLA ARIA

- AT 120** Lunghezza regolabile 80~120 cm
- AT 220** Lunghezza regolabile 145~220 cm
- AT 220 PT** Lunghezza regolabile 145~220 cm
- AT 340** Lunghezza regolabile 205~340 cm

Abbacchiatori pneumatici

AGR T.722102 Rastrello nero
AGR T.77007 Guarnizione OR 0090
AGR T.77090
Pistoncino distributore premontato
AGR T.50012 Guarnizione OR 2018
AGR T.31029 Kit guarnizioni
con maglie giunzione
AGR T.77081
Kit guarnizioni



Kit Ricambi Pettine
PT-15 PT-18 PT-19
AGR L.P1500

Kit Guarnizione Pettine
PT-15 PT-18 PT-19
AGR L.P1530

Kit Riparazione PT-20
AGR L.P3000



- PT 13** Abbacchiatore pneumatico T13 AIRVAL - Modello in alluminio
Garantito per 1600 battiti/min - 1100 g - Consumo aria lt 200/min - Pressione 6/8 bar
- PT 15** Abbacchiatore pneumatico T15 AIRVAL con componenti in magnesio
Garantito per 1500 battiti/min - 1100 g - Consumo aria lt 200/min - Pressione 6/8 bar
- PT 18** Abbacchiatore pneumatico T18 FULMINE con componenti in magnesio
Garantito per 1600/1800 battiti/min - Pettine tipo "WWW" - 1040 g
Capacità di raccolta circa 1 q.le/ora - Consumo aria lt 200/min - Pressione lavoro 6/8 bar
- PT 19** Abbacchiatore pneumatico T19 SLIM con componenti in magnesio - **Astine tipo sottile**
Garantito per 1600/1800 battiti/min - Pettine tipo "WWW" - 1020 g
Capacità di raccolta circa 1 q.le/ora - Consumo aria lt 200/min - Pressione lavoro 6/8 bar
- PT 20** Abbacchiatore pneumatico T20 SUPER SUPER - Pettine tipo "WWW" - Astine tipo sottile - **Peso 800 g**
Garantito per 1800/1900 battiti/min - Componenti in magnesio e titanio - Super professionale
Consumo aria 160/170 L/min - Pressione d'esercizio 6 bar - Pressione max 7/8 bar

Raccordi pneumatici

RC 501002 Innesto CE con molla 6x8

RC 502002 Innesto CE con molla 8x10

RC 503002 Raccordo girevole con molla 6x8

RC 504002 Raccordo girevole con molla 8x10

RC 505002 Raccordo di estremità 1/4" - 8

RC 506002 Raccordo di estremità 1/4" - 10

RC 507002 Raccordo intermedio automatico 8x8

RC 508002 Raccordo intermedio automatico 10x10

RC 500402 Rubinetto CE con molla 6x8

RC 501402 Rubinetto CE con molla 8x10

RC 509702 Raccordo girevole ad L M/F 1/4" chiave a brugola

RC 503402

Gruppo rubinetto Y - 3 pezzi - 6x8

RC 504402

Gruppo rubinetto Y - 3 pezzi - 8x10

RC 503502

Gruppo rubinetto Y innesto rapido

RC 501102

Innesto rapido CE 1/4"

RC 502402

Rubinetto universale maschio 1/4"

RC 509102

Innesto a resca 6x8

RC 500202

Innesto a resca 8x10

RC 501502

Rubinetto per terminale asta Piuma

501002 — 502002



503002 — 504002



505002 — 506002



507002 — 508002



500402 — 501402



509702



503402 — 504402



503502



501102



502402



509102 — 500202



501502





DF 001 Defogliatore manuale
in lamiera zincata eco-compatibile
Dimensioni cm 185x60
Piano inclinato altezza da 58 a 90 cm
Peso Kg 28

DF 249
Defogliatore elettrico a ventilazione forzata
Potenza assorbita 350 watt
Velocità motore giri/min 2900
Dimensioni cm 61x90
Altezza cm 105
Produzione 28 quintali/h
Peso Kg 25



DF 250 PT Stesso modello
con potenziometro per regolazione flusso aria

AGA **GR 249** Griglia in lamiera per la separazione
di foglie/olive - Adattabile mod. 249, 250PT, 279

AGA **MN 249** Coppia maniglie per trasporto
Adattabile mod. 249, 250PT, 279

DF 249



DF 279
Defogliatore Pneumatico
Motore con pressione di esercizio 6,2 Bar
Giri/min 2700 - Regolabile con azione sul rubinetto aria
Consumo aria 180 litri/min
Ventola mm 20
Gruppo Filtro lubrificatore con attacco rapido M
Pressione massima 1 MPa 150 PSI
Temperatura massima 60° C
Produzione oraria 25 quintali
Imballo cm 63x67 h47
Peso Kg 35

ACCESSORI





Taniche omologate

LT 001



LT 001
Tanica in polietilene per
preparazione miscela
Capacità 1 L

LT 100



LT 100
Tanica doppio uso in polietilene
3,5 L miscela + 1,5 L olio

LT 200



LT 200
Tanica doppio uso omologata
in materiale plastico certificato
5,0 L miscela + 2,5 L olio
Completa di travasatore a ghiera
e tappo di tenuta



Taniche omologate - Materiale plastico certificato
Complete di travasatore a ghiera e tappo di tenuta

LT 205
Capacità 5 litri

LT 210
Capacità 10 litri

LT 220
Capacità 20 litri

Taniche omologate in metallo

LT M3 VK



Tappo a vite in metallo calamitato

LT M4 SMK



Prolunga a vite Smart con blocco carburante automatico (solo M5/10)

LT M5 RK



Prolunga attacco a vite rossa per benzina e mix

LT M6 NK



Prolunga attacco a vite nera per gasolio



LT M 05 RK Tanica in metallo 5 L € 28,20
LT M 10 RK Tanica in metallo 10 L € 32,70
LT M 20 RK Tanica in metallo 20 L € 38,20

**TANICHE OMOLOGATE IN METALLO
 CON TAPPO A VITE CALAMITATO
 E PROLUNGHE MULTIUSO**

LT M7 RG



Prolunga Rigida

LT M8 FX



Prolunga Flessibile

LT M9 SM



Prolunga Smart con blocco carburante automatico

M 05 V Tanica metallo 5 L
M 10 V Tanica metallo 10 L
M 20 V Tanica metallo 20 L
M7 RG Prolunga rigida
M8 FX Prolunga flessibile
M9 SM Prolunga smart (solo M5/M10)

LT M 20 V



LT M 10 V



LT M 05 V



Olio motori 4T



VL 600
Olio per motori 4T
Litri 0,6 (conf. 24 pz.)

Grasso coppie coniche



VL 90
Grasso grafitato
per coppie coniche
di decespugliatore
gr. 90 (conf. 24 pz.)

Olio mix 2T

VL 001 JFC Olio Mix VALSYNT 2% - 100 ml
Box Espositore da 24 flaconi
Semi-Sintetico JASO FC - Qualità Standard

VL 010 JFC Olio Mix VALSYNT 2% - Litri 1,0
Box Espositore da 12 taniche
Tanica speciale con dosatore incorporato da ml 100
Semi-Sintetico JASO FC - Qualità Standard

VL 201 JFD Olio Mix VALSYNT 2% - 100 ml
Box Espositore da 24 flaconi
100% Sintetico JASO FD - Professionale

VL 210 JFD Olio Mix VALSYNT 2% - Litri 1,0
Box Espositore da 12 taniche
Tanica speciale con dosatore incorporato da ml 100
100% Sintetico JASO FD - Professionale



Schede tecniche olio mix

VL 001 JFC - VL 010 JFC

OLIO SEMI-SINTETICO PER MOTORI 2T RAFFREDDATI AD ARIA

INFORMAZIONI GENERALI

Il VALSYNT 2T è un lubrificante formulato per soddisfare le esigenze dei motori 2T.

SPECIFICHE

JASO FC API TC+ ISO-L-EGD NC27101999

Il VALSYNT 2T va miscelato con la benzina verde nelle percentuali indicate dal Costruttore del motore. Lubrificante Semi-Sintetico indicato per la lubrificazione ad ingrasaggio separato o miscela diretta di Scooter, Motocicli, Macchine agricole 2T, Macchine da Giardino, Decespugliatori e Motoseghe. La sua formula può rilasciare nel tempo formazioni di lacche e residui carboniosi nelle parti mobili del motore. Possono verificarsi gommosità nelle feritoie e sui tubi di scappamento. Possiede discrete proprietà miscelato con benzina per cui è adeguato nella lubrificazione di motori ad ingrasaggio separato o a miscela diretta.

CARATTERISTICHE MEDIO INDICATIVE

Densità a 20°C, gr/ml 0,860 - Indice di Viscosità 130 min.
Viscosità a 100°C cSt 7,3-7,8 - Viscosità a 40°C cSt 44,8
Punto d'infiammabilità °C 92 - Punto di congelamento °C -24
Ceneri solfate 0,12% - Aspetto liquido oleoso colore Verde scuro

DOSE IMPIEGO 1:50 (2%)

60 ml = 3 litri
80 ml = 4 litri
100 ml = 5 litri
120 ml = 6 litri
200 ml = 10 litri
500 ml = 25 litri
1 litro = 50 litri

VL 201 JFD - VL 210 JFD

OLIO SINTETICO PER MOTORI 2T RAFFREDDATI AD ARIA E A LIQUIDO

INFORMAZIONI GENERALI

Il VALSYNT 2T JFD è un lubrificante 100% sintetico sviluppato per utilizzo professionale.

SPECIFICHE

JASO FD API TC+ ISO L-EGD GLOBAL GD NC34039900

Il VALSYNT 2T JFD è un lubrificante 100% sintetico per motori 2T da usare per sistemi di lubrificazione separati o ad iniezione diretta, sia raffreddati ad aria che ad acqua. Le sue prestazioni sono di ottimo livello. Adatto per moto da strada, da sterrato, trial e motocicli in genere. È inoltre particolarmente consigliato per tutte le macchine 2T settore Garden quali motoseghe, decespugliatori, tosasiepi, soffiatori, ecc. Agisce formando una pellicola di grande resistenza che aderisce ai pezzi in movimento evitandone l'usura e proteggendoli dalla corrosione. La sua composizione sintetica 100% minimizza sia la formazione di lacche che di residui carboniosi su pistoni, fasce elastiche e tubi di scarico. Evita la formazione di gommosità sui pistoni. La sua particolare formulazione riduce le emissioni di fumo, facilita l'avviamento del motore, migliora le prestazioni e riduce i rischi di grippaggio.

CARATTERISTICHE MEDIO INDICATIVE

Densità a 20°C, gr/ml 0,871 - Indice di Viscosità 122 min.
Viscosità a 100°C cSt 7,1-7,6 - Viscosità a 40°C cSt 44,6
Punto d'infiammabilità °C 110 - Punto di congelamento °C -25
Ceneri solfate 0,08% - Aspetto liquido oleoso colore Rosso

DOSE IMPIEGO 1:50 (2%)

60 ml = 3 litri
80 ml = 4 litri
100 ml = 5 litri
120 ml = 6 litri
200 ml = 10 litri
500 ml = 25 litri
1 litro = 50 litri

Olio miscela semi-sintetico



ST 100



ST 999



ST 999 DST



ST 444

- ST 100** Olio miscela semi-sintetico con additivo per benzina verde - Flacone Litri 0,1
Disponibile in Box Espositore da 25 flaconi
- ST 999** Olio miscela semi-sintetico con additivo per benzina verde - Lattina Litri 1,0 - Conf. 24 pz
- ST 999 DST** Olio miscela semi-sintetico con additivo per benzina verde - Lattina Litri 1,0
Tanica speciale con dosatore ml 100 - Cartoni da 24 lattine
- ST 444** Olio miscela semi-sintetico con additivo per benzina verde - Lattina Litri 4,0 - Conf. 6 pz

sinTEK

TWO STROKE OIL

SCHEDA TECNICA

OLIO SEMI-SINTETICO PER MOTORI A DUE TEMPI RAFFREDDATI AD ARIA DI ELEVATA POTENZA

Il Sin.TEK è un lubrificante espressamente formulato per soddisfare le esigenze dei motori a due tempi raffreddati ad aria di elevata potenza specifica.

Il Sin.TEK è formulato con basi sintetiche accuratamente selezionate e con additivi detergenti ed antiusura che, prevenendo qualsiasi malfunzionamento del motore, garantiscono il pieno sviluppo della potenza erogata.

Il Sin.TEK è impiegato su motori più spinti e veloci con funzioni di prolungamento della vita mantenendo inalterate le prestazioni.

La sua bassa viscosità permette un'immediata miscelazione con il carburante nella preparazione della miscela evitando così la possibilità di separazione e di depositi sul fondo.

Il Sin.TEK, per mezzo della sua formulazione, fornisce il massimo delle prestazioni e cioè:

- soddisfacimento delle richieste di scorrevolezza del lubrificante a basse temperature e di potere lubrificante a basso regime di rotazione del motore;
- minima formazione di depositi sulla candela e alle luci di scarico con conseguente brillantezza del motore e riduzione dei fumi allo scarico;
- protezione dei cuscinetti di banco dalla corrosione e dall'usura nel momento in cui il motore è sottoposto a gravose sollecitazioni di esercizio.

Il Sin.TEK va miscelato con la benzina in percentuali dal 2% al 4% secondo le raccomandazioni del Costruttore del motore.

Può essere utilizzato anche su motori a due tempi con dispositivo di lubrificazione separata.

Il Sin.TEK ha superato la prova API TC+ e JASO FC.

CARATTERISTICHE MEDIE INDICATIVE

Tipo	Densità a 15°C	Viscosità a 100° C	Indice Viscosità	Punto Fiamma °C	Punto Scorrimento °C
Sin.TEK	0,87 kg/mc ³	cSt 9,0	113	90	- 34

Impugnature avviamento



IA 250 Impugnatura avviamento piccola per dec.

IA 280 Impugnatura avviamento standard

IA 290 Impugnatura avviamento tipo Stihl

IA 300 Impugnatura avviamento tipo Husqvarna

Fune avviamento

FA 280

Rotolo fune avviamento m 100 - mm 2,8

FA 300

Rotolo fune avviamento m 100 - mm 3,0

FA 350

Rotolo fune avviamento m 100 - mm 3,5

FA 400

Rotolo fune avviamento m 100 - mm 4,0

FA 450

Rotolo fune avviamento m 100 - mm 4,5

FA 500

Rotolo fune avviamento m 100 - mm 5,0



MS 600



MS 600
Ingrassatore tascabile
in metallo rientrante a pressione
per i puntali delle barre
Capacità 100 grammi

MS 602



MS 602
Ingrassatore tascabile
in nylon bianco
per i puntali delle barre
Modello a siringa
fornito senza grasso

MS 603



MS 603
Ingrassatore tascabile
in nylon e metallo
per i puntali delle barre
Fornito completo di grasso

LG 250



LG 250
Capacità 250 grammi

Oliatori

LG 500

Capacità 500 grammi

LG 500



Ingrassatori



MS 605

Kit pompa ingrassaggio composta da:
pompa 600 grammi
Tubo flex alte pressioni 30 cm
Testina 4 griffe standard
Cartuccia grasso 600 grammi

MS 650 RC

Cartuccia grasso di ricambio 600 grammi

Misurini



OF 012

Misura lubrificanti a brocca
capacità lt 1

OF 011

capacità lt 2

OF 010

capacità lt 5

Spine

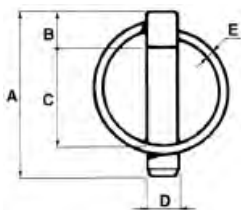

codice	D (mm)	A (mm)	B (mm)	C (mm)	E (mm)	Ø albero mm.
SS 45	4,5	45	9	29	2,5	da 10 a 15
SS 50	5	48	8,5	35	2,5	da 14 a 18
SS 60	6	55	8,5	36,5	3	da 18 a 22
SS 80	8	54	9	36,5	3	da 24 a 30
SS 90	9	55	11	36,5	3,5	da 26 a 32
SS 100	10	56	12	40	3,5	da 28 a 36
SS 110	11	56	11	40	3,5	da 30 a 38

Confezionato in buste da 100 spine

Coppiglie

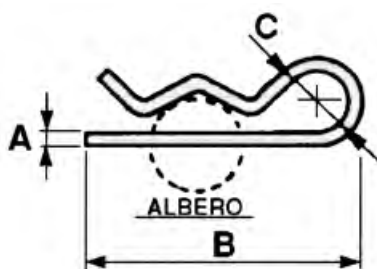

codice	A (mm)	Ø albero (mm)	B (mm)	C (mm)
CP 18	1,8	da 6 a 8	35	6,5
CP 20	2	da 10 a 12	50	12
CP 25	2,5	da 11 a 13	58	14
CP 30	3	da 12 a 16	61	18
CP 35	3,5	da 15 a 21	80	18
CP 40	4	da 16 a 30	76	18
CP 50	5	da 20 a 35	100	24
CP 60	6	da 28 a 45	114	24

Confezionato in buste da 100 coppiglie

Filtri pesca-miscela

PS 32 T



PS 57 T



PS 42 Z



PS 54 W



- PS 32 T** Pescanti mix - Filtro Tillotson in Panno - mm 3,2 x 15 x 26
- PS 57 T** Pescanti mix - Filtro Tillotson in Panno - mm 5,7 x 21 x 29
- PS 42 Z** Pescanti mix - Filtro Zama ZF1 - mm 4,2 x 13 x 20
- PS 54 W** Pescanti mix - Filtro Walbro - mm 5,4 (per motori fino a 30 cc)
- PS 14 BF** Pescanti mix - Filtro compatibile - mm 15x22 (fino a 45 cc)
- PS 15 BF** Pescanti mix - Filtro originale Walbro - mm 15x22 (fino a 45 cc)

PS 14 BF — PS 15 BF





Filtri pesca-miscela

- PS X 34** Filtro pesca-miscela tipo POREX per decespugliatore
Attacco mm 3,5 - Dimensioni mm 15 x mm 19h
- PS X 35** Filtro pesca-miscela tipo POREX
Attacco mm 3,5 - Dimensioni mm 20 x mm 29h
- PS X 45** Filtro pesca-miscela tipo POREX
Attacco mm 4,5 - Dimensioni mm 20 x mm 29h
- PS X 63** Filtro pesca-miscela tipo POREX
Attacco mm 6,3 - Dimensioni mm 20 x mm 29h

- PS M 35** Filtro pesca-miscela con supporto metallico
Attacco mm 3,5 - Dimensioni mm 12 x mm 26h
- PS M 45** Filtro pesca-miscela con supporto metallico
Attacco mm 4,5 - Dimensioni mm 12 x mm 26h
- PS M 63** Filtro pesca-miscela con supporto metallico
Attacco mm 6,3 - Dimensioni mm 12 x mm 26h
- PS MR 50** Cartuccia filtrante di ricambio mm 12 x mm 26h

- PS P 35** Filtro pesca-miscela professionale a doppio filtraggio
Attacco mm 3,5 - Dimensioni mm 19 x mm 38h
- PS P 45** Filtro pesca-miscela professionale a doppio filtraggio
Attacco mm 4,5 - Dimensioni mm 19 x mm 38h
- PS P 63** Filtro pesca-miscela professionale a doppio filtraggio
Attacco mm 6,3 - Dimensioni mm 19 x mm 38h
- PS PR 51** Cartuccia filtrante di ricambio mm 12 x mm 30h

- PS G 35** Filtro pesca-miscela professionale a doppio filtraggio
Attacco mm 3,5 - Dimensioni mm 22 x mm 34h
- PS G 45** Filtro pesca-miscela professionale a doppio filtraggio
Attacco mm 4,5 - Dimensioni mm 22 x mm 34h
- PS G 63** Filtro pesca-miscela professionale a doppio filtraggio
Attacco mm 6,3 - Dimensioni mm 22 x mm 34h
- PS GR 52** Cartuccia filtrante di ricambio mm 14 x mm 30h

PESCANTI IN POREX



SUPPORTO METALLICO



DOPPIO FILTRO PRO piccolo



DOPPIO FILTRO PRO grande





Tubi miscela

Tubo per miscela in vinile trasparente di colore giallo

Temperatura 70°C valore medio, -70°C valore minimo, +110°C valore massimo

Durezza ASTM D 2240, DIN 53505, Shore A 87

Carico di rottura ASTM D 638, DIN 53504, Mpa 46 - Allungamento ASTM 638, DIN 53504, 600%

Resistenza benzina senza piombo SIS 9210 ØL 0% - Resistenza benzina senza piombo SIS 9210 ØSh A ±1



2,4

MS 2448 15 Tubo miscela giallo Valgarden in rotoli da metri 15
Diametro interno mm 2,4 - Diametro esterno mm 4,8

MS 3253 15 Tubo miscela giallo Valgarden in rotoli da metri 15
Diametro interno mm 3,2 - Diametro esterno mm 5,3

MS 3262 15 Tubo miscela giallo Valgarden in rotoli da metri 15
Diametro interno mm 3,2 - Diametro esterno mm 6,2



4,8

MS 4880 15 Tubo miscela giallo Valgarden in rotoli da metri 15
Diametro interno mm 4,8 - Diametro esterno mm 8,0

MS 6090 15 Tubo miscela giallo Valgarden in rotoli da metri 15
Diametro interno mm 6,0 - Diametro esterno mm 9,0



3,2

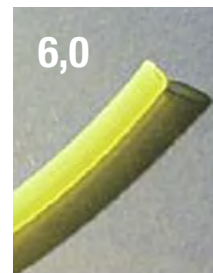

6,0



Tubo per miscela **TYGON** - Made in USA
Tubo speciale in vinile trasparente
che consente di controllare il flusso del carburante

TY 24 15 Tubo mix TYGON in rotoli da 15,2 metri
diametro interno mm 2,4 - esterno mm 4,8

TY 32 15 Tubo mix TYGON in rotoli da 15,2 metri
diametro interno mm 3,2 - esterno mm 6,4

TY 48 15 Tubo mix TYGON in rotoli da 15,2 metri
diametro interno mm 4,8 - esterno mm 8,0

Primer

HP 5567



HP 5567
Primer pompante
Walbro 224240
Larghezza base mm 21
Largh.intermedia mm 15
Altezza mm 33

HP 9151



HP 9151
Primer pompante
49043-2065
Larghezza base mm 18
Altezza mm 20

HP 3181



HP 3181
Primer pompante
TLE24VDE-715
TLE33FD-101
Larghezza base mm 19
Largh.intermedia mm 16
Altezza mm 14

HP 9642



HP 9642
Valvolina carburatore
Kawasaki TH-43 TH-48
Larghezza base mm 10
Altezza mm 6

HP 6795



HP 6795 Primer
Walbro HDA WYK 188-33
Kawasaki TH-43 TH-48
Larghezza base mm 23
Largh.intermedia mm 19
Altezza mm 16

KWR 502002043

HP 1344



HP 1344
Primer pompante
Walbro 188-513
Largh.intermedia mm 15
Altezza mm 29,5

HP 7605



HP 7605
Primer pompante
Kawasaki TH-23 TH-34
Larghezza base mm 19
Largh.intermedia mm 15
Altezza mm 16

KWR 502002034

HP 0595



HP 0595
Primer pompante
Briggs Stratton 49615
Larghezza base mm 26
Altezza mm 24

HP 1595



HP 1595
Primer pompante
Briggs Stratton 494408
Larghezza base mm 26
Altezza mm 19

HP 4795



HP 4795
Primer pompante
Walbro WZ 188-11
Larghezza base mm 19
Largh.intermedia mm 16
Altezza mm 11

HP 5795



HP 5795 Primer
WA WT WY WYJ WYK WYL
TJ-27/35/45/53
Larghezza base mm 19
Largh.intermedia mm 15
Altezza mm 14

KWR 502002027

HP 7795



HP 7795
Primer pompante
Zama C1U C1Q
Larghezza base mm 22
Largh.intermedia mm 18
Altezza mm 18



PO 360 A Pompa Olio adattabile ad Alpina-Castor P360 - 370 - 390 - 410



Lunghezza mm 53

Larghezza mm 8

PO 340 A Pompa Olio adattabile ad Alpina-Castor 34 PR350 - **FUORI PRODUZIONE**

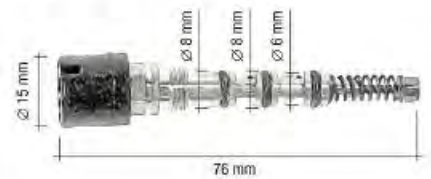

Lunghezza mm 76

Larghezza mm 15 (plastica)

PO 400 A Pompa Olio adattabile ad Alpina-Castor 400 - 450 - 460 - 500 - 510



Larghezza mm 74

PO 260 E Pompa Olio adattabile ad Echo 2600 e simili



PO 260 E IP
Ingranaggio Pompa Olio

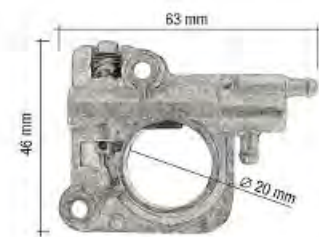

Larghezza mm 63

Larghezza mm 46

PO 302 E Pompa Olio adattabile ad Echo 302 - 304 - 315 - 330 - 351 - 360 - 400 - 440 - 452 - 500



Larghezza mm 62

Larghezza mm 8

PO 136 H Pompa Olio adattabile ad Husqvarna 36 - 41 - 136 - 141 e simili



Larghezza mm 58

Larghezza mm 9

PO 340 H Pompa Olio adattabile ad Husqvarna 340 - 345 e simili

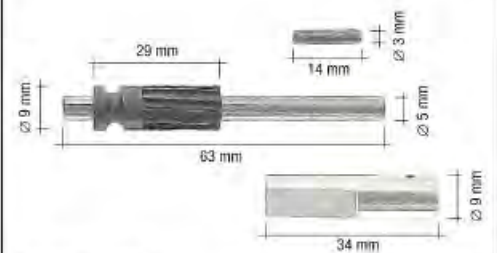

Larghezza mm 65

Larghezza mm 9

PO 400 H Pompa Olio adattabile ad Husqvarna 40 - 45 e simili



Larghezza mm 60

Larghezza mm 9

PO 500 H Pompa Olio adattabile ad Husqvarna 50 - 51 - 55 e simili



Larghezza mm 86

Larghezza mm 9

PO 335 M Pompa Olio adattabile a Mc Culloch Mac 335



Larghezza mm 63

Larghezza mm 46

PO 251 O Pompa Olio adattabile ad Oleo Mac 251 - 252 - 254 - 261 - 262 - 350 - 355 e simili



Larghezza mm 94

Larghezza mm 14

PO 931 O Pompa Olio adattabile ad Oleo Mac 131 - 132 - 931 - 932 e simili



PO 931 O IP
Ingranaggio Pompa Olio

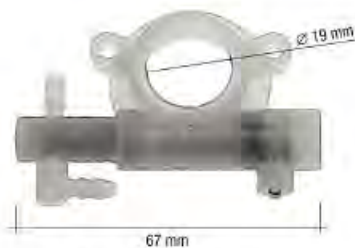

Larghezza mm 67

PO 935 O Pompa Olio adattabile a Oleo Mac 135 - 935 e simili

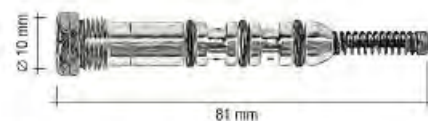

Larghezza mm 81

Larghezza mm 10

PO 936 O Pompa Olio adattabile a Oleo Mac 136 - 140 - 936 - 940 e simili



PO 936 O IP
Ingranaggio Pompa Olio



Larghezza mm 70



PO 938 O Pompa Olio adattabile ad Oleo Mac 142 - 146 - 151 - 942 - 946 - 951



Larghezza mm 200



Larghezza mm 200

PO 170 S Pompa Olio adattabile a Stihl 017-018-021-023-025-170-171-180-181-210-211-230-250



Larghezza mm 34



Larghezza mm 8

PO 250 Z Pompa Olio adattabile a Zenoah GT250 e varie da potatura ...



PO 250 Z IP
Ingranaggio Pompa Olio



Larghezza mm 58



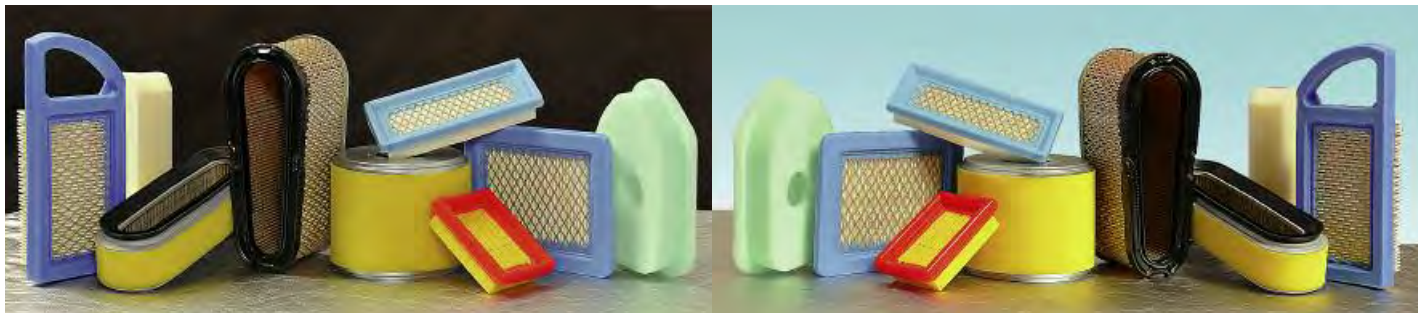

FM 1 634 Adattabile a motori Briggs 10G con carburatore a membrana e primer (698369)



Lunghezza mm 120
Larghezza mm 70

Altezza mm 30
Ø foro mm 40

FM 1 522 Adattabile a motori Briggs Quantum da HP 3,5 a 6,0 - XM XTE (491588)

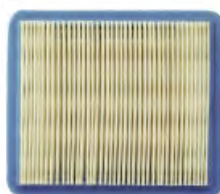

Lunghezza mm 130
Larghezza mm 110

Altezza mm 20

FM 1 241 Adattabile a motori Briggs modello Sprint, Classic e Quattro (272235)



Lungh. superiore mm 150
Lungh. inferiore mm 135

Ø foro grande mm 40
Ø foro piccolo mm 21

Largh. sup. mm 81
Largh. inf. mm 71
Altezza mm 31

FM 1 496 Adattabile a motori Briggs Intek 60/65 (697029 ex 690610)



Lunghezza mm 95
Larghezza mm 55

Altezza mm 75

FM 1 746 Adattabile a motori Briggs AWS 21 (698413)



Lato lungo mm 180
Lato corto mm 150

Altezza mm 31
Larghezza mm 80

FM 1 012 Adattabile a motori Briggs per Trattorini HP 12,5 HP 13 (496894 - 493909)



Largh. lato stretto mm 21 Altezza mm 71
Largh. lato largo mm 40 Lunghezza mm 180

FM 1 302 Adattabile a motori Briggs AWS 28-31 (698083 - 697153)



Lato lungo mm 220 Altezza mm 38
Lato corto mm 180 Larghezza mm 71

FM 2 522 Adattabile a motori Honda GX-GXV 135-160 (17211ZL8000-17211ZL8003)

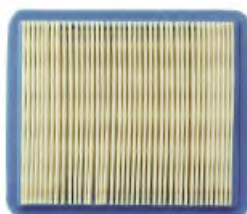

Lunghezza mm 130 Altezza mm 20
Larghezza mm 110

FM 2 920 Adattabile a motori Honda GXV 140 (17211ZG9-800)

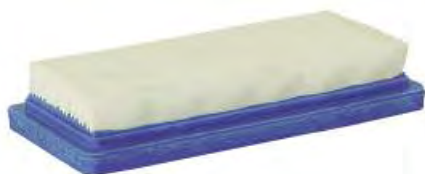

Lunghezza mm 130 Altezza mm 20
Larghezza mm 60

FM 2 591 Adattabile a motori Honda GX 140/160 (17210ZE1821-822)



Lunghezza mm 100 Altezza mm 70
Larghezza mm 70

FM 2 160 Adattabile a motori Honda GX-160



Lunghezza mm 119 Altezza mm 60
Larghezza mm 68 Diametro foro mm 6

FM 2 030 Adattabile a motori Honda GX 240/270/340/390 (17210ZE3010-17210ZE3000)



Lunghezza mm 110
Larghezza mm 91

Altezza mm 90

FM 3 842 Adattabile a motori Tecumseh Vantage BVS 143/153 (23410026)



Lunghezza mm 140
Larghezza mm 31

Altezza mm 20

FM 3 217 Adattabile a motori Tecumseh Synergy/Prisma (23410047 ex 23410031)



Lunghezza mm 150
Larghezza mm 41

Altezza mm 30

FM 4 280 Filtro Spugna adattabile a motori Kawasaki (3104011312)



Diametro mm 41

Altezza mm 10

FM 4 340 Adattabile a motori Kawasaki FJ180V (110297010 - 110137010)



Lato lungo mm 211
Lato corto mm 181

Larghezza mm 61
Altezza mm 30

FM 5 630 Adattabile a decespugliatori Stihl FS350/450 FR450 (41341410300)

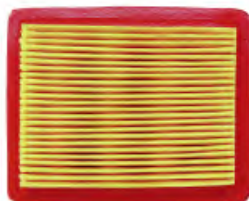

Lunghezza mm 81
Larghezza mm 70

Altezza mm 21

FM 9 517 Filtro aria generico per Decespugliatori cc 26/33/43



Perimetro esterno mm 60
Perimetro interno mm 40

Altezza mm 11

FM 9 788 Filtro aria adattabile a carburatori Walbro WZ



Diametro esterno mm 30
Diametro interno mm 21

Altezza mm 21

FM 9 634 Filtro Benzina adattabile a Trattorini (691035 ex 493629)



Diametro esterno mm 35
Attacco mm 7 - 1/4" - 5/16"

Altezza totale mm 73

FM 9 828 Filtro aria completo adattabile a motori 2T per Decespugliatori e Motopompe



Lato lungo mm 80
Lato corto mm 60

Altezza mm 31

FM 9 338 Filtro in Spugna - Ricambio per filtro FM 9828



Diametro interno mm 30
Diametro esterno mm 51

Altezza mm 21

CONSULTARE IL CATALOGO RICAMBI  **Kawasaki**

FILTRO ARIA compatibile TJ-27



FILTRO ARIA compatibile TJ-35



FILTRO ARIA compatibile TJ-45



FILTRO ARIA compatibile TJ-53



FILTRO ARIA compatibile TH-34



FILTRO ARIA comp. TH-43 TH-48





TP 1 820 ø interno mm 37
Altezza mm 23



Adatt. Briggs Stratton primi tipi
rif.to codici 298425 - 493982

TP 1 130 ø interno mm 39
Altezza mm 24



Adatt. BS Sprint Classic Quattro
rif.to codici 497929

TP 1 920 ø interno mm 43
Altezza mm 19



Adattabile Briggs Max Quantum
rif.to codici 2397974 - 692046

TP 1 330 ø interno mm 48
Altezza mm 26



Adatt. Briggs Stratton 494559
ad albero orizzontale

TP 1 230 ø interno mm 52
Altezza mm 41



Adattabile Briggs Stratton
per trattorini HP 12 e vari

TP 0 510 Lunghezza
totale mm 44



Filtro combustibile adattabile a
Briggs Stratton e Toro

TP 2 430 ø interno mm 45
Altezza mm 39



Adattabile Serbatoi Honda
17620ZL8003 - GV GCV GX

Tappi di ricambio

TP 3 420

∅ interno mm 38
Altezza mm 25



Adattabile Tecumseh primi tipi
23350019 - 23350001

TP 3 370

∅ interno mm 36
Altezza mm 28



Adattabile serbatoi Tecumseh
modelli BVL

TP 3 620

∅ interno mm 45
Altezza mm 29



Adattabile serbatoi Tecumseh
seconda versione 13350003

TP 9 031

∅ interno mm 35
Altezza mm 20



Adattabile a serbatoi per
Decespugliatori (generici)

TP 9 611

∅ interno mm 31
Altezza mm 22



Adattabile a serbatoi per
Decespugliatori Mitsubishi

TP 9 021

∅ interno mm 33
Altezza mm 21



Adattabile a serbatoi per
Dec Tanaka/Hitachi 5950650490

TP 9 041

∅ interno mm 38
Altezza mm 22



Adattabile a serbatoi per
Dec Tanaka/Hitachi 5950502490

TP 9 331

∅ interno mm 27
Altezza mm 16



Adattabile a serbatoi per
Decesp. Echo SRM 13100406320

TP 9 531

∅ interno mm 35
Altezza mm 19



Adattabile a serbatoi per
Dec Echo 13100440630 - 55830

TP 9 801

∅ interno mm 36
Altezza mm 44
completo di valvola sfiato



Adattabile a serbatoi per
Decesp. Kawasaki 510492057

TP 9 150

∅ mm 36
Lunghezza mm 40



Valvola sfiato per tappo TP 9801
per Dec. Kawasaki 140692056

TP 9 811

∅ interno mm 36
Altezza mm 24



Adattabile a serbatoi per
Decesp. Mitsubishi int. mm 36

Spilli conici

HS 4560



HS 4560
Spillo conico
per carburatore
HL WYL TLE33FD

HS 1666



HS 1666
Spillo conico
per carburatore
Briggs Hp 3,5/4,5

HS 9860



HS 9860
Spillo conico
per carburatore
HS HU HDA HDC WS

HS 5522



HS 5522
Spillo conico
per carburatore Walbro

HS 7341



HS 7341
Spillo conico
per carburatore
Honda GXV 160



SPIILLO CONICO compatibile **TJ-27**

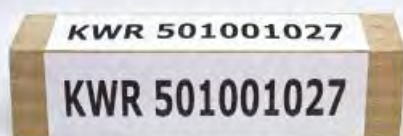

SPIILLO CONICO compatibile
TJ-35 TJ-45 TJ-53 TH-34



SPIILLO CONICO compatibile
TH-43 TH-48



KIT MEMBRANE compatibili
TJ-35 TJ-45 TJ-53



KWR 500000035

KIT MEMBRANE compatibili TH-34



KWR 500000034

KIT MEMBRANE compatibili
TH-43 TH-48



KWR 500000043

KIT MEMBRANE compatibili TJ-27



KWR 500000027



KT 101 00

membrane e guarnizioni
adattabili ai carburatori tipo

HU

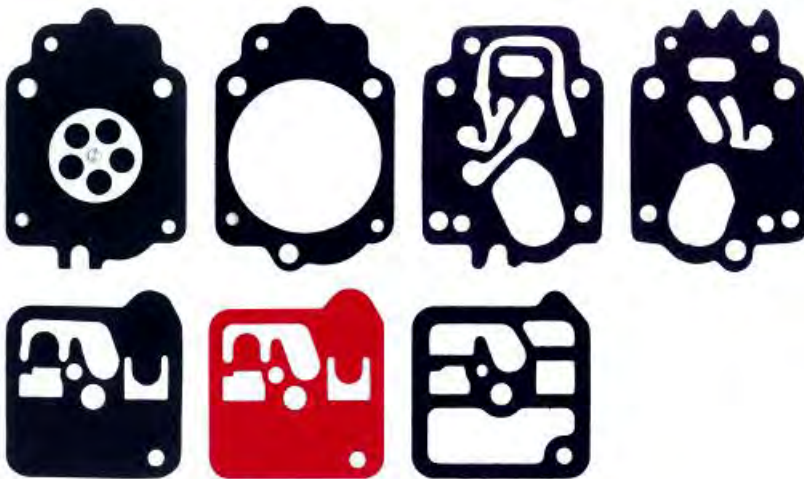

KT 102 00

**Kit membrane
TILLOTSON**

membrane e guarnizioni
adattabili ai carburatori tipo

HK

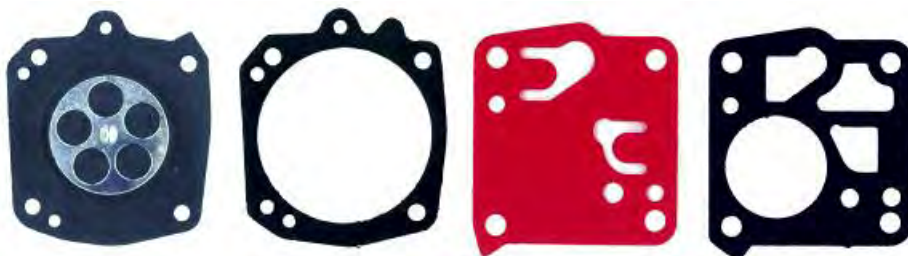

KT 103 00

membrane e guarnizioni
adattabili ai carburatori tipo

HS



KT 103 98

membrane e guarnizioni complete di
Kit riparazione adattabili ai carburatori tipo

HS rk

Kit membrane TILLOTSON



KT 104 00

membrane e guarnizioni adattabili ai carburatori tipo **HL 4E**



KT 104 97



membrane e guarnizioni
complete di Kit riparazione
adattabili ai carburatori tipo

HL 4E rk



KT 105 00

membrane e guarnizioni
adattabili ai carburatori tipo

HL 5E

Kit membrane WALBRO

KW 201 00
 membrane e guarnizioni
 adattabili ai carburatori tipo
WA USA

KW 201 95
 membrane e guarnizioni
 complete di Kit riparazione
 adattabili ai carburatori tipo
WA USA rk

KW 202 00
 membrane e guarnizioni
 adattabili ai carburatori tipo
WA JAPAN

KW 202 94
WA JAPAN rk

KW 203 00
 membrane e guarnizioni
 adattabili ai carburatori tipo
WAT 8

Fotocopiare questa pagina con la funzione ingrandimento ZOOM 140 per avere la dimensione reale delle membrane e guarnizioni per carburatore

Kit membrane WALBRO

KW 204 00

membrane e guarnizioni
adattabili ai carburatori tipo
WAT 12

KW 206 00

membrane e guarnizioni
adattabili ai carburatori tipo
WYK D13

KW 207 00

HDA

KW 207 98

HDA rk

KW 211 00

membrane e guarnizioni
adattabili ai carburatori tipo
WA 148

Fotocopiare questa pagina con la funzione ingrandimento ZOOM 140 per avere la dimensione reale delle membrane e guarnizioni per carburatore

Kit membrane WALBRO

KW 212 00

membrane e guarnizioni adattabili ai carburatori tipo

WAT D20

membrane e guarnizioni complete di Kit riparazione adattabili ai carburatori tipo

KW 212 91

WAT D20 rk

KW 214 00

membrane e guarnizioni adattabili ai carburatori tipo

HDC

KW 215 00

SDC

membrane e guarnizioni complete di Kit riparazione adattabili ai carburatori tipo

KW 215 97

SDC rk

Fotocopiare questa pagina con la funzione ingrandimento ZOOM 140 per avere la dimensione reale delle membrane e guarnizioni per carburatore

Kit membrane WALBRO



KW 220 00

membrane e guarnizioni
adattabili ai carburatori tipo

WA 10AT

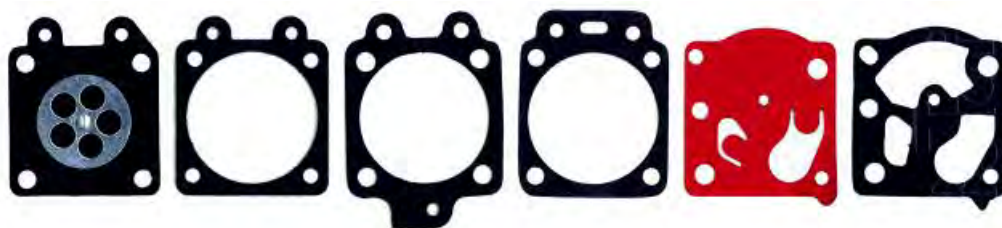

KW 221 00

membrane e guarnizioni
adattabili ai carburatori tipo

WT 238

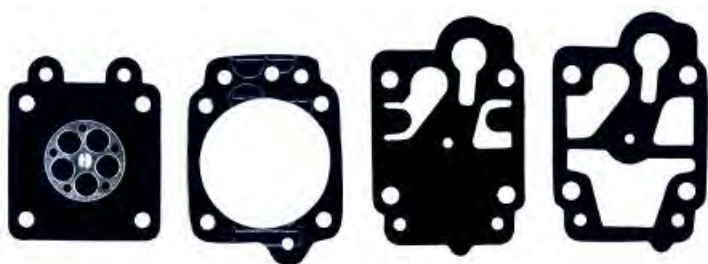

KW 222 00

membrane e guarnizioni
adattabili ai carburatori tipo

WA H4T



KW 224 00

membrane e guarnizioni
adattabili ai carburatori tipo

WAT D10



membrane e guarnizioni
complete di Kit riparazione
adattabili ai carburatori tipo

KW 224 99

WAT D10 rk

Fotocopiare questa pagina con la funzione ingrandimento ZOOM 140 per avere la dimensione reale delle membrane e guarnizioni per carburatore

Kit membrane WALBRO

**KW MG**

membrana e guarnizione
adattabile ai carburatori Walbro

Kit membrane ZAMA

**KZ 301 00**

membrane e guarnizioni
adattabili ai carburatori tipo

ST 044**KZ 302 00**

membrane e guarnizioni
adattabili ai carburatori tipo

ST 160**KZ 304 00**

membrane e guarnizioni
adattabili ai carburatori tipo

C1Q E3

Kit membrane ZAMA



KZ 305 00

membrane e guarnizioni
adattabili ai carburatori tipo

QTY 1



KZ 306 00

membrane e guarnizioni
adattabili ai carburatori tipo

C 1 U



KZ 307 00

membrane e guarnizioni
adattabili ai carburatori tipo

1Q EL1



membrane e guarnizioni
complete di Kit riparazione
adattabili ai carburatori tipo

KZ 307 97

1Q EL1 rk



KZ 309 00

membrane e guarnizioni
adattabili ai carburatori tipo

C 1 Q

Kit membrane TK JAPAN

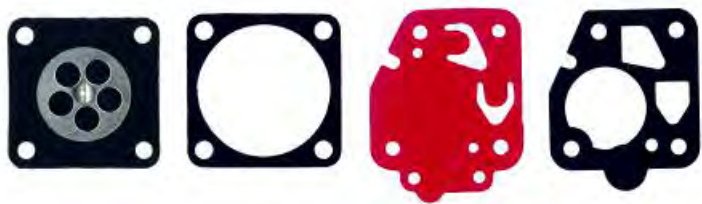
**KJ 401 00**membrane e guarnizioni
adattabili ai carburatori tipo**KAWA 24 33 40****KJ 402 00**membrane e guarnizioni
adattabili ai carburatori tipo**KAWA 43 48****KJ 403 00**membrane e guarnizioni
adattabili ai carburatori tipo**KAWA 23 26****KJ 404 00**membrane e guarnizioni
adattabili ai carburatori tipo**SDK T27 T300****KJ 406 00**membrane e guarnizioni
adattabili ai carburatori tipo**SDK T25**

Chiavi candela



CC 19 341

CC 19 350

Chiave candela a T mm 19x13 - Lunga a stella Torx

CC 19 341

Chiave candela a T mm 19x13 - Lunga tipo H

CC 19 349

Chiave candela a T mm 19x13 - Tradizionale

CC 19 353

Chiave candela a T mm 19x13 - Large



CC 19 19

Snodata mm 19

CC 19 350

CC 19 341

CC 19 349

CC 19 353

CC 19 21

Snodata mm 21

CC 19 H

mm 19x13 tipo Husqvarna

CC 19

Tradizionale mm 19x13



C 19 19



C 19

Candele accensione Wega

- CW P 15** Candela WEGA mm 19 F. corto (rif. BM6A) per motoseghe e decespugliatori
CW PK 15 RY Candela WEGA mm 21 F. corto (rif. BR2LM-BR4LM) per rasaerba



Candele accensione Valgarden

- CV 56** Candela Valgarden esagono 19 mm - Filetto 9,5 mm - n. 14 x 1,25 - Confezione 10 pz.
Compatibile NGK BM6A - Champion CJ8
- CV 65** Candela Valgarden esagono 21 mm - Filetto 12 mm - n. 14 x 1,25 - Confezione 10 pz.
Compatibile NGK B6HS - Champion L82 / L82 C



Candele accensione NGK



B 2 LM	Esagono 21 mm	Filetto 9,5 mm	M 14 x 1,25	Conf.10 pz
B 4 LM	Esagono 21 mm	Filetto 9,5 mm	M 14 x 1,25	Conf.10 pz
B 6 HS	Esagono 21 mm	Filetto 12,0 mm	M 14 x 1,25	Conf.10 pz
B 6 S	Esagono 21 mm	Filetto 9,5 mm	M 14 x 1,25	Conf.10 pz
BM 6 A	Esagono 19 mm	Filetto 9,5 mm	M 14 x 1,25	Conf.10 pz
BM 6 F	Esagono 16 mm	Filetto 9,5 mm	M 14 x 1,25	Conf.10 pz
BM 7 A	Esagono 19 mm	Filetto 9,5 mm	M 14 x 1,25	Conf.10 pz
BMR 6 A	Esagono 19 mm	Filetto 9,5 mm	M 14 x 1,25	Conf.10 pz
BP 5 ES	Esagono 21 mm	Filetto 19,0 mm	M 14 x 1,25	Conf.10 pz
BP 6 ES	Esagono 21 mm	Filetto 19,0 mm	M 14 x 1,25	Conf.10 pz
BPM 6 A	Esagono 19 mm	Filetto 9,5 mm	M 14 x 1,25	Conf.10 pz
BPM 6 Y	Esagono 19 mm	Filetto 9,5 mm	M 14 x 1,25	Conf.10 pz
BPM 7 A	Esagono 19 mm	Filetto 9,5 mm	M 14 x 1,25	Conf.10 pz
BPMR 6 A	Esagono 19 mm	Filetto 9,5 mm	M 14 x 1,25	Conf.10 pz
BPMR 7 A	Esagono 19 mm	Filetto 9,5 mm	M 14 x 1,25	Conf.10 pz
BPMR 8 Y	Esagono 19 mm	Filetto 9,5 mm	M 14 x 1,25	Conf.10 pz
BPR 5 ES	Esagono 21 mm	Filetto 19,0 mm	M 14 x 1,25	Conf.10 pz
BPR 6 ES	Esagono 21 mm	Filetto 19,0 mm	M 14 x 1,25	Conf.10 pz
CR 5 HSB	Esagono 16 mm	Filetto 12,0 mm	M 10 x 1,00	Conf.10 pz
CMR 5 H	Esagono 16 mm	Filetto 12,0 mm	M 10 x 1,00	Conf.10 pz
CMR 6 A	Esagono 16 mm	Filetto 9,5 mm	M 10 x 1,00	Conf.10 pz
CMR 6 H	Esagono 16 mm	Filetto 12,0 mm	M 10 x 1,00	Conf.10 pz
CMR 7 A	Esagono 16 mm	Filetto 9,5 mm	M 10 x 1,00	Conf.10 pz
CMR 7 H	Esagono 16 mm	Filetto 12,0 mm	M 10 x 1,00	Conf.10 pz



B P R 5 E S - 11

Unità: mm

B		P		R		5		E		S		-11	
Diametro Nottatura	esagono	Struttura	Resistore	Grado termico	Lunghezza filettatura	Caratteristiche costruttive		Gap					
A	16,0 Hex 25,4	P	Canola resistiva	2	19,0	B	terminale SAE fisso (CR16E)	vuoto	Motociclo:				
B	14,0 Hex 20,8	P	Canola resistiva	4	17,5	CM	Elettrodo di massa in esecuzione obliqua. Tipo compatto (lunghezza isolante visibile: 10,5)		Auto:				
BC	14,0 Hex 16,0	M	Z	5	19,0 (escluso il filetto)	EH			0,7-0,8				
BK	14,0 Hex 16,0	M	resistenza induttiva	6	12,7	H			0,8-0,9				
C	10,0 Hex 10,0	U		7	11,2	L		CS	0,8				
D	12,0 Hex 10,0	U	Canola a scarica superficiale o semisuperficiale	8	vuoto	G, GV	Canola Placing		0,9				
DC	12,0 Hex 16,0			9	Sede conica A(P)-F: 10,9 B(P)-F: 11,2 BM(P)-F: 7,8	I	Elettrodo alifidiu		1,0				
E	6,0 Hex 13,0			10	Canola del tipo piccolo B(P)-M: 9,5 B(L)-M: 9,5 CM: 8,6 C-50: 8,5	IX	Canola Iridium IX		1,1				
*Eccezione B(P)M A, Y: 14,0, Hex 19,0 R(P)-(E)F: 14,0, Hex 16,0 GM 6: 10,0, Hex 14,0						J	2 elettrodi di massa estesi		1,3				
B/C: Misura standard JIS precedente. La lunghezza della guarnizione del circuito al terminale è di 53 mm.						K	2 elettrodi di massa		1,5				
B/K: Misura standard ISO / JIS. La lunghezza della guarnizione del circuito al terminale è di 50,5 mm.						-LM	Tipi compatti (lunghezza isolatore: 14,5)						
						N	elettrodo di massa imbullonato	-S	guarnizione anulare speciale				
						P	elettrodi al platino: Elettrodo di massa singolo; Platino doppio	-E	Resistenza speciale				
							Elettrodo di massa multipli; Elettrodo centrale singolo in platino	IX-P	Canola alifidiu MAX				
								LPG	Canole di candele Laser il tre per motori a gas				
						Q	4 elettrodi di massa						
						S	Tipi standard						
						T	3 elettrodi di massa						
						U	Tipi a scarica semi-superficiale						
						Y	Elettrodo centrale scanalato a V - V grooved -						
						Z	struttura speciale						



PER INDIVIDUARE CON LA MASSIMA PRECISIONE TIPO DI PRODOTTO, MARCA E MODELLO CONSULTARE IL SITO UFFICIALE NGK OPPURE DIGITARE IL SEGUENTE LINK:

<https://www.ngkntk.com/it/trova-componente/produtfinder/B////article//>



Moduli accensione

SIG**NOVA**

CA SIG Modulo transistorizzato d'accensione SIG-01
Sostituisce contatti e condensatori sulla maggior parte dei piccoli motori a 2T e 4T raffreddati ad aria (motoseghe, decespugliatori, rasaerba, motopompe, ecc. di cilindrata non superiore a 40 cc)
Non utilizzabile su motori con avviamento elettrico

CA NOVA Modulo transistorizzato d'accensione NOVA
Sostituisce contatti e condensatori sulla maggior parte dei piccoli motori a 2T e 4T raffreddati ad aria (motoseghe, decespugliatori, rasaerba, motopompe, ecc. di cilindrata non superiore a 40 cc)
Non utilizzabile su motori con avviamento elettrico

Contagiri e manometri

MS 4 VRF**MS 8**

MS 4 VRF Contagiri digitale modello 4 VRF

MS 8 Manometro prova carburatori

Regolazione carburatori

CC 5 KT
 Kit giraviti composto da 5 differenti utensili per regolazione della maggior parte dei carburatori in uso



Attacchi candela

- CC 50 61** Attacco candela standard con innesto a vite - Attacco mm 5
- CC 70 59** Attacco candela standard con innesto a vite - Attacco mm 7
- CC 50 62** Attacco candela completo di molla - Attacco mm 5
- CC 70 63** Attacco candela completo di molla - Attacco mm 7
- CC 50 58** Attacco candela in moplén con innesto - Attacco mm 5
- CC 70 60** Attacco candela in moplén con innesto - Attacco mm 7
- CC 80 57** Attacco candela super completo di innesto a vite



Cavi candela



CA 50 10
 Cavo candela standard - diametro mm 5 - Rotoli da 10 metri

CA 70 10
 Cavo candela standard - diametro mm 7 - Rotoli da 10 metri

Utensili in polipropilene

MISURINI GRADUATI IN POLIPROPILENE

- NY 001** Misurino graduato 50 ml - confezioni da 1000 pz
- NY 002** Misurino graduato 100 ml - confezioni da 1000 pz
- NY 003** Misurino con impugnatura - graduato 250 ml - confezioni da 500 pz



CARAFFE GRADUATE IN POLIPROPILENE

- NY 004** Caraffa con impugnatura - graduato 500 ml - confezioni da 300 pz
- NY 005** Caraffa con impugnatura - graduato 1 litro - confezioni da 160 pz
- NY 006** Caraffa con impugnatura - graduato 2 litri - confezioni da 48 pz
- NY 307** Caraffa con impugnatura - graduato 3 litri - confezioni da 5 pz
- NY 308** Caraffa con impugnatura - graduato 5 litri - confezioni da 4 pz

SESSOLE IN PLASTICA POLIPROPILENE

- NY 207** Sessola Bianca cm 19 - confezioni da 240 pz
- NY 208** Sessola Bianca cm 24 - confezioni da 240 pz
- NY 007** Sessola Bianca cm 29 - confezioni da 468 pz
- NY 008** Sessole Bianca cm 34 - confezioni da 360 pz
- NY 009** Sessola Bianca cm 38 - confezioni da 288 pz
- NY 010** Sessola Bianca cm 42 - confezioni da 150 pz



- NY 210** Sessola Bianca Piana cm 22 - conf. da 150 pz



Box alluminio

**SX 901 HF**

Box alluminio con maniglia superiore

Dimensioni: lunghezza cm 58 - larghezza cm 24,5 - altezza cm 22

Spessore alluminio mm 1,3 - Peso kg 3,5

**SX 2407**

Box alluminio con serratura

Dimensioni: lunghezza cm 76 - larghezza cm 33,5 - altezza cm 25

spessore alluminio mm 1,5 - Peso kg 5,5

**SX TRIS**

Kit assortimento n. 3 box alluminio

n.1 SX 901 HF

n.1 SX 2407

n.1 SX 2407 A

**SX 2407 A**

Box alluminio grande con serratura

Dimensioni: lunghezza cm 124 - larghezza cm 38,5 - altezza cm 38

spessore alluminio mm 1,5 - Peso kg 10,5

BRUNOX®

DISTRIBUTORE ESCLUSIVO PER L'ITALIA
VALLESI srl - Sarnano MC

BRX 50 IX

Grasso spray BRUNOX confezioni da ml 400 High-Tech anticorrosione a lunga durata ideale per: ingranaggi, catene, cavi, guide meccaniche, utensili di precisione, prodotti finiti e semilavorati, veicoli, impianti ed apparecchiature di ogni tipo



BRX 100 B Spray BRUNOX multiuso da ml 100 in confezione espositore - 24 bombolette

BRX 300 B Spray BRUNOX multiuso da ml 300 in confezione espositore - 24 bombolette

BRX 500 SP Spray BRUNOX multiuso da ml 500 in cartone da 18 bombolette - Speciale Power Click 360°

BRX 5000 B Tanica in lamiera BRUNOX multiuso da litri 5 - cartone da 4 taniche



BRUNOX® Turbo-Spray®

POWER-CLICK!

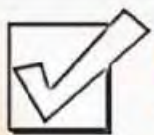

POWER-CLICK-System :

- Click up to spray as a stream,**
- Click down for blast spray**



**Draining capability of 100%,
causes of a 360° High-End valve**



IDROPELENTE



ANTICORROSIVO



LUBRIFICANTE

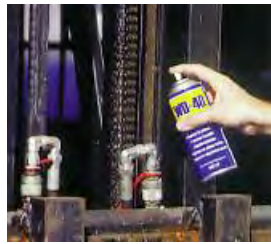

SBLOCCANTE



DETERGENTE



WDA 250 SP

Spray multiuso da 250 ml
in confezione PRE-PACK da 30 bombolette
Sistema professionale con dosatore
a doppia azione: spruzzo di precisione e
vaporizzazione a largo raggio



WDA 400 SP

Spray multiuso da 400 ml
in confezione PRE-PACK da 24 bombolette
Sistema professionale con dosatore
a doppia azione: spruzzo di precisione e
vaporizzazione a largo raggio



Spray multifunzione



WDA 500 SP
 WD-40 Spray multiuso da 500 ml
 Sistema professionale con dosatore
 a doppia azione: spruzzo di precisione
 e vaporizzazione a largo raggio
 Cartone Promo-Pack
 da 6 bombolette



IDROPELENTE



ANTICORROSIVO



LUBRIFICANTE



SBLOCCANTE



DETERGENTE



FLEXIBLE

L'UNICO PRODOTTO MULTIFUNZIONE CON CANNUCCIA FLESSIBILE

**PROTEGGE, LUBRIFICA,
SBLOCCA E DETERGE
SENZA SFORZO ANCHE
I PUNTI PIU' DIFFICILI**

CANNUCCIA FLESSIBILE

- materiale metallico modellabile e resistente
- mantiene la forma nella quale viene posizionata
- lunghezza 18,5 cm

BENEFICI PRINCIPALI

- risparmi tempo arrivando nelle zone più difficili da trattare senza dover smontare componenti e coperture
- risparmi prodotto evitando sovradosaggio e sprechi grazie ad una applicazione precisa

SPRAY MULTIPOSIZIONE

- ampio (cannuccia abbassata)
- preciso e orientabile (cannuccia alzata)
- erogazione con valvola 360°



IDEALE PER I LAVORI DI PRECISIONE IN DIVERSI SETTORI

auto / meccanica / truck / idraulica / agricoltura e molto altro!



OTTIMO LAVORO!

WDA 600 FLEX

WD-40 Spray multiuso da 600 ml

Sistema super professionale con cannuccia flessibile

Cartone Promo-Pack da 6 bombolette

HIKOKI

HIGH PERFORMANCE POWER TOOLS



DV 18 DA



DV 18 DA WC

Trapano avvitatore con percussione
Motore a spazzole - 2,0 Ah - 18 Volt
0 - 350/1400 giri/min
0 - 21000 percussioni min
Coppia massima 50 Nm
Peso 1,4 kg
Dotazione: 2 batterie BSL 1820M
Caricabatterie UC18YKSL + Valigetta

DV 18 DD



DV 18 DD WQ

Trapano avvitatore con percussione compatto
Motore Brushless - 3,0 Ah - 18 Volt
0 - 440/1700 giri/min
0 - 25500 percussioni min
Coppia massima 55 Nm
Peso 1,3 kg
Dotazione: 2 batterie BSL 1830C
Caricabatterie UC18YFSL + Valigetta stackable

DV 16 V



DV 16 V WU

Trapano con percussione 590 Watt
Capacità foratura su calcestruzzo 16 mm
Velocità a vuoto 0 - 2900 giri/min
Percussioni a vuoto 0 - 46400 colpi/min
Coppia massima 13 Nm
Peso 1,5 kg

DV 20 VD



DV 20 VD WV

Trapano con percussione 2 velocità 860 Watt
Capacità foratura su calcestruzzo 20 mm
Velocità a vuoto 0 - 1100/3000 giri/min
Percussioni a vuoto 0 - 14300/39000 colpi/min
Coppia massima 66 Nm
Peso 3,0 kg

UM 16 VST2



UM 16 VST2 UA

Mescolatore 1600 Watt
Diametro frusta 160 mm
Velocità regolabile
150/300 - 300/650 giri/min
Attacco M14
Peso 5,7 kg



DH 24 PG2



DH 24 PG2 WS

Tassellatore SDS-plus 24 mm - 2 modalità
Potenza assorbita 730 Watt
2,7 Joule per singolo colpo
Velocità a vuoto 0 - 1050 giri/min
Percussioni a pieno carico 0 - 3950 colpi/min
Dotazione: impugnatura e valigetta
Peso 2,8 kg

DH 26 PC2



DH 26 PC2 W1

Tassellatore SDS-plus 26 mm - 3 modalità
Potenza assorbita 830 Watt
2,9 Joule per singolo colpo
Velocità a vuoto 0 - 1100 giri/min
Percussioni a pieno carico 0 - 4300 colpi/min
Dotazione: impugnatura e valigetta stackable
Peso 2,8 kg

DH 28 PCY2



DH 28 PCY2 W1

Tassellatore SDS-plus 28 mm - 3 modalità
Potenza assorbita 850 Watt
3,0 Joule per singolo colpo
Velocità a vuoto 0 - 1100 giri/min
Percussioni a pieno carico 0 - 4300 colpi/min
Dotazione: impugnatura e valigetta stackable
Peso 2,9 kg

DH 40 MC



DH 40 MC WS

Martello Combinato SDS-max
Potenza assorbita 1100 Watt
Capacità foratura su calcestruzzo 40 mm
7,1 Joule per singolo colpo
Velocità a vuoto 620 giri/min
Percussioni a pieno carico 2800 colpi/min
Frizione di sicurezza
Peso 7,1 kg

H 25 PV



H 25 PV WS
Martello Scalpellatore SDS-plus
Potenza assorbita 500 Watt
2,2 Joule per singolo colpo
Percussioni a pieno carico 0 - 3200 colpi/min
Peso 3,5 kg

H 41 MB2



H 41 MB2 WS
Martello Demolitore SDS-max
Potenza assorbita 950 Watt
7,1 Joule per singolo colpo
Percussioni a pieno carico 3000 colpi/min
Vibrazioni max 9 m/s²
Peso 5,2 kg

C 7 MFA



C 7 MFA LA
Sega Circolare 1010 Watt
Profondità taglio 90° - 68 mm
Profondità taglio 45° - 46 mm
Velocità a vuoto 5500 giri/min
Peso 3,6 kg

RH 600T



RH 600T LA
Termosoffiatore 2000 Watt
2 regolazioni della velocità
e della portata del flusso d'aria
Capacità flusso aria 0,25/0,50 m³/min
Temperatura flusso aria 450/600 °C
Flusso raffreddamento 50 °C
Peso 0,6 kg

G 12 STA (S)



G 12 STA YG

Smerigliatrice Angolare 600 Watt
Disco 115 mm
Velocità a vuoto 11500 giri/min
Circonferenza impugnatura 197 mm
Peso 1,8 kg

G 12 SR4 (S)



G 12 SR4 YG

Smerigliatrice Angolare 730 Watt
Disco 115 mm
Velocità a vuoto 10000 giri/min
Circonferenza impugnatura 197 mm
Peso 1,8 kg

G 12 SN2 (S)



G 12 SN2 YV

Smerigliatrice Angolare 900 Watt
Disco 115 mm
Velocità a vuoto 10500 giri/min
Circonferenza impugnatura 197 mm
Peso 2,0 kg

G 23 ST



G 23 ST WA

Smerigliatrice Angolare 2000 Watt
Disco 230 mm
Velocità a vuoto 6600 giri/min
Peso 5,2 kg

G 23 SW2



G 23 SW2 WA

Smerigliatrice Angolare 2200 Watt
Disco 230 mm
Velocità a vuoto 6600 giri/min
Peso 5,3 kg

KG 23S W2

Smerigliatrice G23 SW2
In versione con valigetta universale
in dotazione

CS 40 SB

CS 40 SB WA
Elettrosega 1900 Watt
Velocità catena 13,5 m/sec
Catena 3/8 b.p. 1,3 mm 0,50
Barra 3/8 b.p. 40 cm - 16"
Peso 4,9 kg



SV 13 YB

SV 13 YB WB
Levigatrice roto orbitale
Diametro platorello 125 mm
Diametro orbita 3,2 mm
Velocità 12000 giri/min
Peso 1,4 kg



RP 250 YDL

RP 250 YDL WA
Aspiratore Classe L - 25 litri
Potenza assorbita 1000 Watt
Depressione massima 21 kPa
Portata aria massima 3,6 m³/min
Capacità aspirazione residuo secco 21 L
Capacità aspirazione liquidi 18 L
Contenitore in resina plastica 25 L
Presa automatica fino a 2600 Watt
Dotazione:
tubo corrugato 32 mm x 3,5 m, pistola, prolunghe,
spazzola pavimento, lancia, bocchetta piatta, adattatore,
spazzola pennello, gancio tubo, sacco in PE, sacco in carta
Sistema soffiante di pulizia filtro a comando manuale
Peso 7,8 kg



HTA 750362

HTA 750362 - Kit 24 articoli
1 portainseri magnetico lunghezza 6 cm
1 adattatore da attacco esagonale 1/4" a quadro 1/4"
1 chiave a cricchetto attacco esagonale 1/4"
3 inserti a croce Phillips PH1 PH2 PH3
3 inserti a croce Pozidriv PZ1 PZ2 PZ3
3 inserti esagono 3 4 5 - 6 inserti Torx T10 T15 T20 T25 T30 T40
6 bussole esagono 6 7 8 10 11 13 - lunghezza 25 mm







BRONZO - BRONZE - BRONCE
"Innovation, a look ahead"

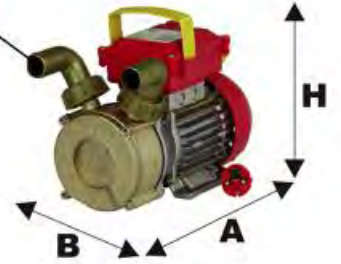

BE-M CE
230 V - 50 Hz a.c.

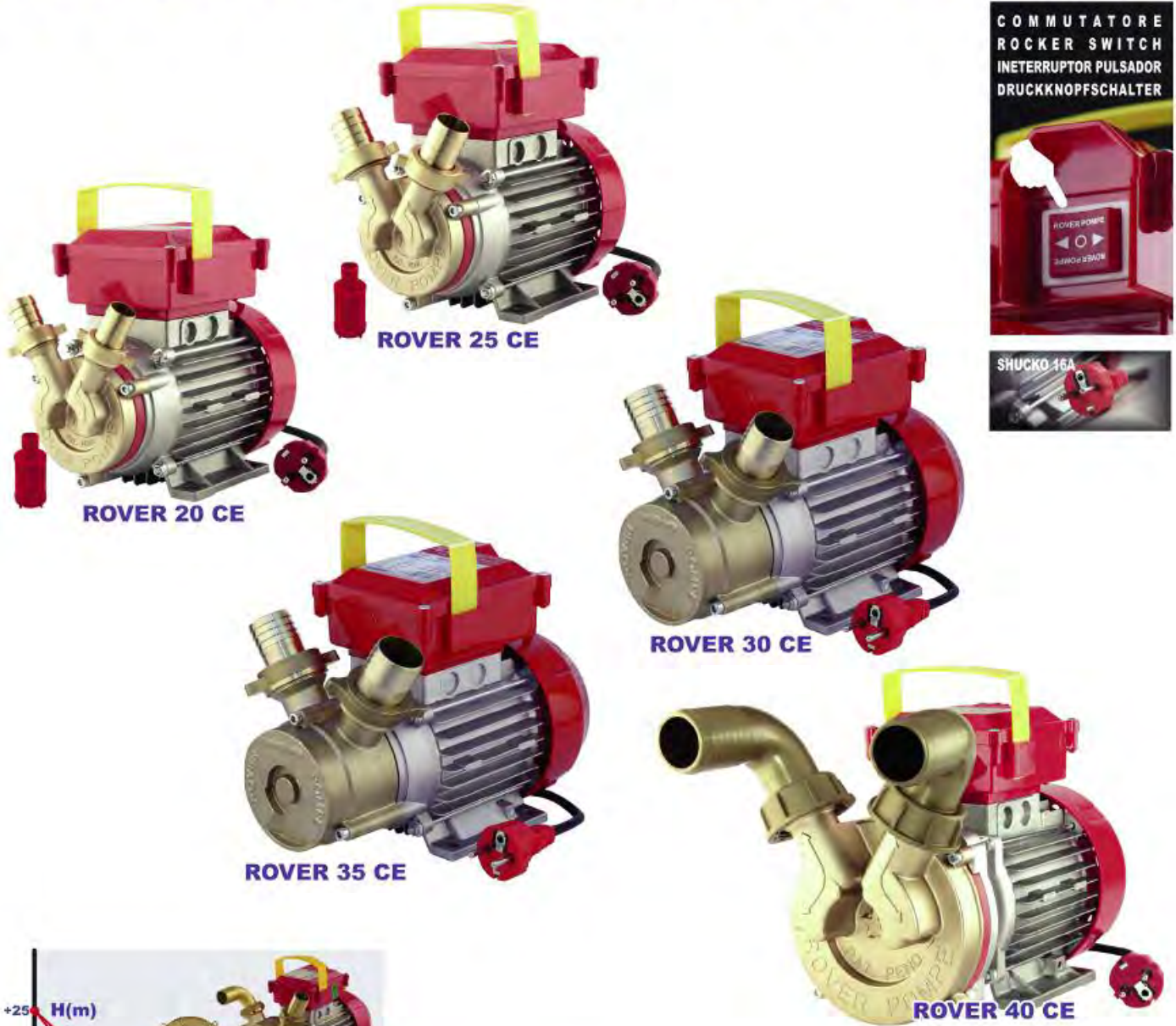

COMMUTATORE
 ROCKER SWITCH
 IN INTERRUPTOR PULSADOR
 DRUCKKNOPFSCHALTER

SHUCKO 16A

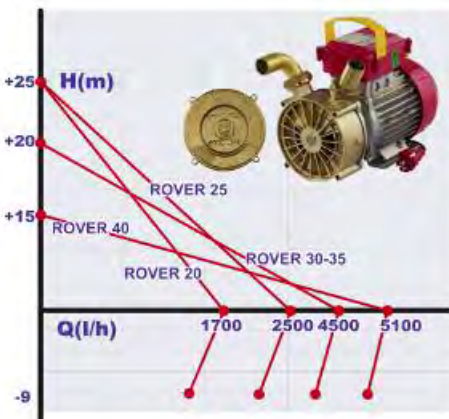

Codice **RVM R**

Code	Model	L / h	∅D mm	HP	Hmax(m)	r.p.m.	A x B x H	Kg.
300000 CE	ROVER 20 CE	1700	20	0.5	25	2850	230x120h190	5
540000 CE	ROVER 25 CE	2500	25	0.8	25	2850	230x120h190	6
965000 CE	ROVER 30 CE	4500	30	1.0	20	2800	255x160h190	8
961000 CE	ROVER 35 CE	4500	35	1.0	20	2800	255x160h190	8
110000 CE	ROVER 40 CE	5100	40	1.0	15	1450	320x150h210	11



BRONZO - BRONZE - BRONCE
"Traditional and powerful, the classic never ends"

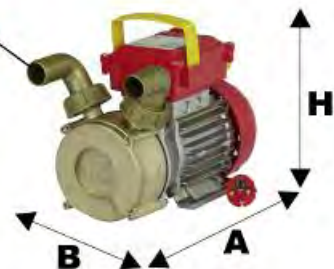

BE-M IMQ
 230 V - 50 Hz a.c.



COMMUTATORE
 ROCKER SWITCH
 IN INTERRUPTOR PULSADOR
 DRUCKKNOPFSCHALTER



BE-M 20



BE-M 25



BE-M 30



BE-M 40



BE-M 50



Codice **RVM R**

Code	Model	L/h	ØD mm	HP	W	Hmax(m)	r.p.m.	A x B x H	Kg.
300000 IMQ	BE-M 20	1700	20	0.5	340	25	2850	230x120h190	5
260000 IMQ	BE-M 25	2400	25	0.6	420	12	1450	250x120h190	6
030000 IMQ	BE-M 30	5000	30	1.0	650	15	1450	310x150h210	10
110000 IMQ	BE-M 40	6500	40	1.2	800	15	1450	320x150h210	11
270000 IMQ	BE-M 50	15000	50	3.0	2100	25	1450	400x170h240	22



NOVAX 20 B

"The BEST choice of Home Brewers"



**max
95°C**



Utilizzabile anche per:
Mosto di Malto caldo
e altre bevande calde



NOVAX 20 B

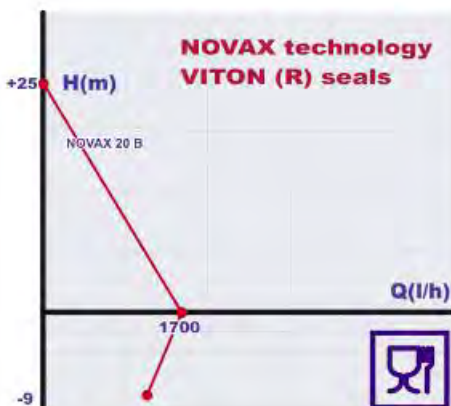

Code	Model	L / h	Ø D mm	HP	W	Hmax(m)	r.p.m.	A x B x H	Kg.
964000	NOVAX 20 B	1700	20	0.5	340	25	2850	230x120h190	5

Codice RVM R



BRONZO - BRONZE - BRONCE
 "Viscosity? Not a problem"

BE-G

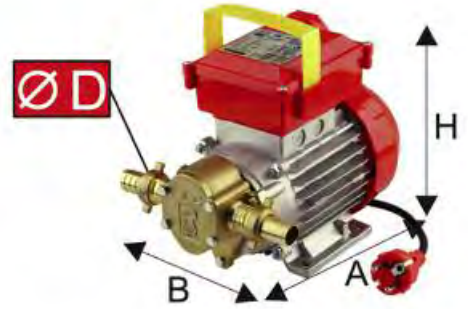

BE-G 20



Standard: INOX gears
 Optional: PTFE gears



MARINA G 20



Accessorio - Aftermarket
CAVO CON PINZE E FUSIBILI
 CABLE WITH PLIERS
 AND FUSES

code 870035

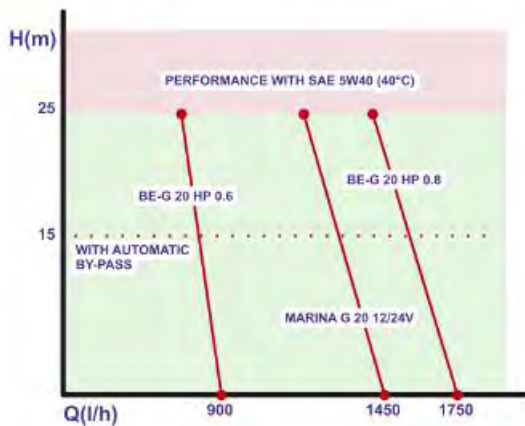

By-Pass Automatico BE-G
 BE-G Automatic By-Pass

code 985035



Code	Model	L / h	ØD mm	HP	Hmax(m)	r.p.m.	A x B x H	Kg.
979000	BE-G 20 HP 0.8	1750	20	0.8	24	2850	230x120h190	7
978000	MARINA 12V - G 20	1450	20	0.6	20	2750	250x120h150	7

Codice RVM R



NOVAX-M

"A friendly technology"

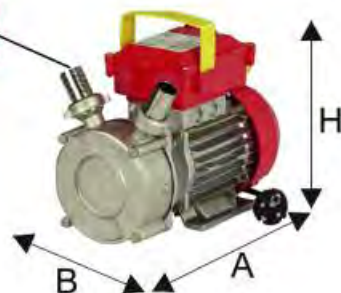

NOVAX 20 M



NOVAX 25 M

COMMUTATORE
ROCKER SWITCH
IN INTERRUPTOR PULSADOR
DRUCKKNOPFSCHALTER



NOVAX 30 M



NOVAX 40 M



NOVAX 50 M

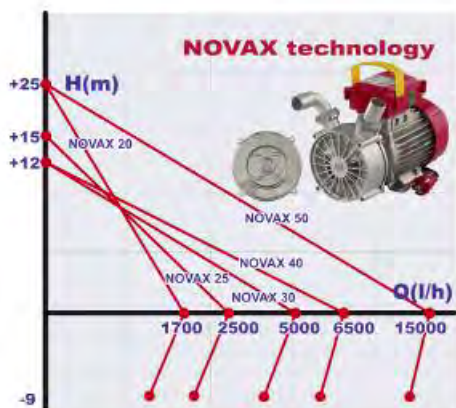

Code	Model	L / h	Ø D mm	HP	W	Hmax(m)	r.p.m.	A x B x H	Kg.
790000	NOVAX 20 M	1700	20	0.5	340	25	2850	230x120h190	5
780000	NOVAX 25 M	2400	25	0.6	420	12	1450	250x120h190	6
770000	NOVAX 30 M	5000	30	1.0	650	15	1450	310x150h210	10
750000	NOVAX 40 M	6500	40	1.2	800	15	1450	320x150h210	11
740000	NOVAX 50 M	15000	50	3	2100	25	1450	400x170h240	22

Codice RVM R



"Always ready to satisfy"

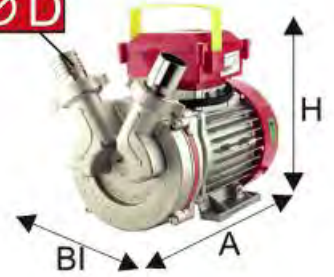

NOVAX-T

400 V - 50 Hz a.c.



**INOSSIDABILE
INOXDABLE**

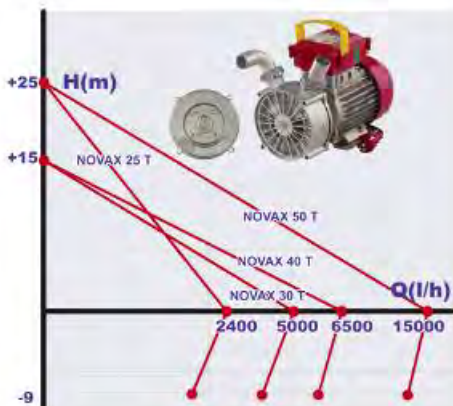
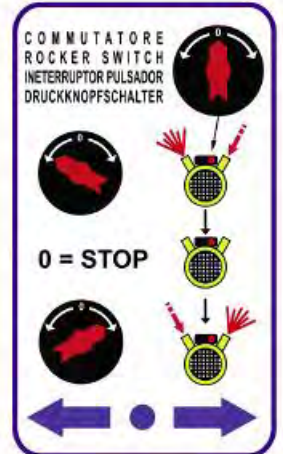

Code	Model	L/h	Ø D mm	HP	W	Hmax(m)	r.p.m.	A x B x H	Kg.	EAN code
280000	NOVAX 25 T	2400	25	0.6	540	12	1450	230x120h190	6	8032706070492
320000	NOVAX 30 T	5000	30	1.0	720	15	1450	300x150h210	10	8032706070508

Codice RVM R



"Sweet transferring"



NOVAX-Oil

230 V - 50 Hz a.c.



INOSSIDABILE



NOVAX 10 Oil



NOVAX 14 Oil

COMMUTATORE
ROCKER SWITCH
IN INTERRUPTOR PULSADOR
DRUCKKNOPFSCHALTER



NOVAX 25 Oil



NOVAX 30 Oil

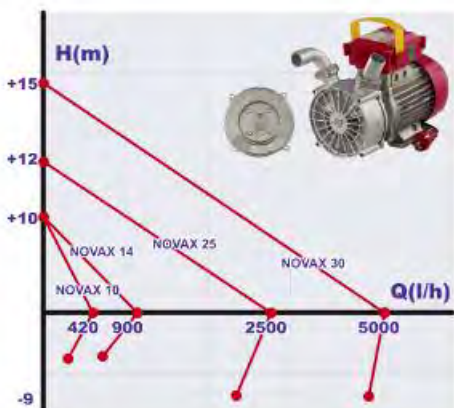

Code	Model	L / h (olive oil - water)	ØD mm	HP	Hmax(m)	r.p.m.	A X B x H	Kg.
4200	NOVAX 10 Oil	300 - 420	10	0.4	10	2850	210x120h190	4
800000	NOVAX 14 Oil	600 - 900	14	0.6	10	1450	230x120h190	5
998000	NOVAX 25 Oil	1800 - 2500	25	0.9	12	1450	250x120h190	8
640000	NOVAX 30 Oil	3000 - 5000	30	1.2	15	1450	310x150h210	11

Codice RVM R



BRONZO - BRONZE - BRONCE

Ø D

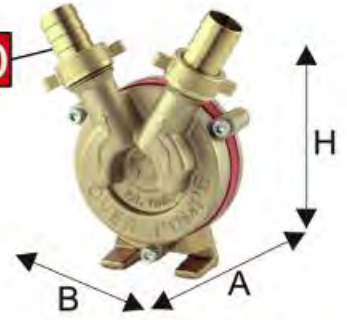

DRILL



DRILL 14



DRILL 20



DRILL 25

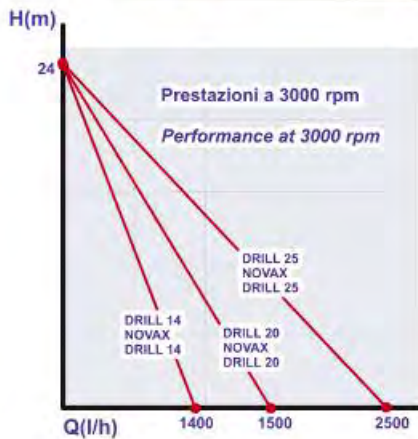

Code	Model	L/h	Ø D mm	Hmax(m)	r.p.m. MAX.	A x B x H	Kg.
290000	DRILL 14	1400	14	24	2850	70x100h120	1.5
330000	DRILL 20	1500	20	24	2850	70x100h120	1.5
340000	DRILL 25	2500	25	24	2850	80x100h120	2

Codice RVM R



BRONZO - BRONZE - BRONCE

MARINA

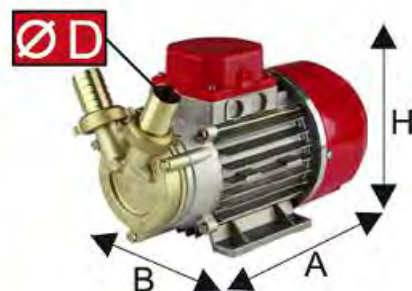

MARINA 20



MARINA 25



MARINA 30

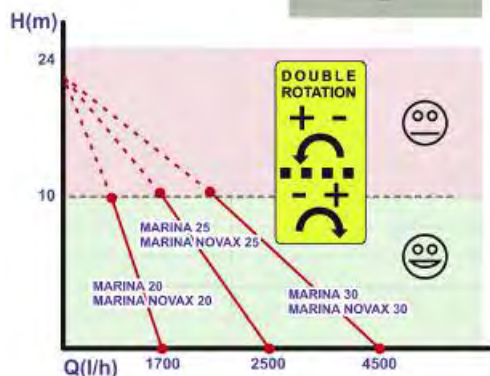

Code	Model	L/h	ØD mm	HP	Hmax(m)	r.p.m.	A x B x H	Kg.
250000	MARINA 20-12V	2000	20	0.5	24	2850	230x120h190	6
230000	MARINA 20-24V	2000	20	0.5	24	2850	230x120h190	6
100000	MARINA 25-12V	3000	25	0.6	24	2850	230x120h190	7
130000	MARINA 25-24V	3000	25	0.6	24	2850	230x120h190	7
957000	MARINA 30-12V	5000	30	1	24	2850	270x120h190	8

Codice RVM R



INOSSIDABILE - INOXDABLE



MARINA NOVAX



MARINA NOVAX 20



MARINA NOVAX 25



MARINA NOVAX 25



Code	Model	L / h	ØD mm	HP	Hmax(m)	r.p.m.	A x B x H	Kg.
810000	MARINA NOVAX 20-12V	2000	20	0.5	24	2850	230x120h190	6
820000	MARINA NOVAX 20-24V	2000	20	0.5	24	2850	230x120h190	6
830000	MARINA NOVAX 25-12V	3000	25	0.6	24	2850	230x120h190	7
840000	MARINA NOVAX 25-24V	3000	25	0.6	24	2850	230x120h190	7
955000	MARINA NOVAX 30-12V	5000	30	1	24	2850	270x120h190	8

Codice RVM R

FILTRO PRESSA AUTOMATICO A STRATI FILTRANTI
 PER VINO, SUCCHI, INFUSI, SPREMUTE, BIRRA
 AUTOMATIC PRESS FILTER - WITH FILTER PADS
 FOR WINE, BEER, JUICE

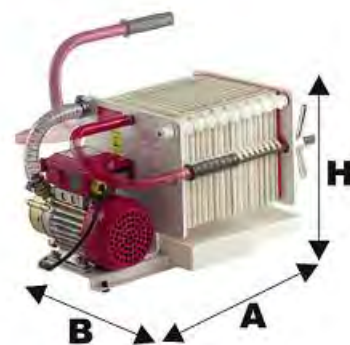

COLOMBO® Classic



original accessories



STAND-UP
code 710000

tubo di
svuotamento
continuo
INCLUSO
non-stop drain
pipe
STOCK



original accessories



code 990035

REGOLAZIONE PORTATA
FLOW REGULATION
INDICATORE INTASAMENTO
CLOGGING INDICATOR



Code	Model	L/h	V.a.c.	W	HP	AxBxH	Kg.
490000	COLOMBO® 6	200 - 300	230 - 50 Hz	340	0.5	400x270h280	15
570000	COLOMBO® 12	350 - 500	230 - 50 Hz	340	0.5	430x270h280	16
580000	COLOMBO® 18	550 - 800	230 - 50 Hz	340	0.5	450x270h280	17

Codice RVM R

FILTRO PRESSA AUTOMATICO A STRATI FILTRANTI
PER VINO, SUCCHI, INFUSI, SPREMUTE, BIRRA
AUTOMATIC PRESS FILTER - WITH FILTER PADS
FOR WINE, BEER, JUICE



COLOMBO® Inox



Code	Model	L/h	V a.c.	HP	AxBxH	Kg.
610000	COLOMBO® 6 Inox	200 - 300	230 - 50 Hz	0.5	400x270h280	15
620000	COLOMBO® 12 Inox	350 - 500	230 - 50 Hz	0.5	430x270h280	16
630000	COLOMBO® 18 Inox	550 - 800	230 - 50 Hz	0.5	450x270h280	17

Codice **RVM R**

COLOMBO® 18 Oil COLOMBO® 36-36 Oil

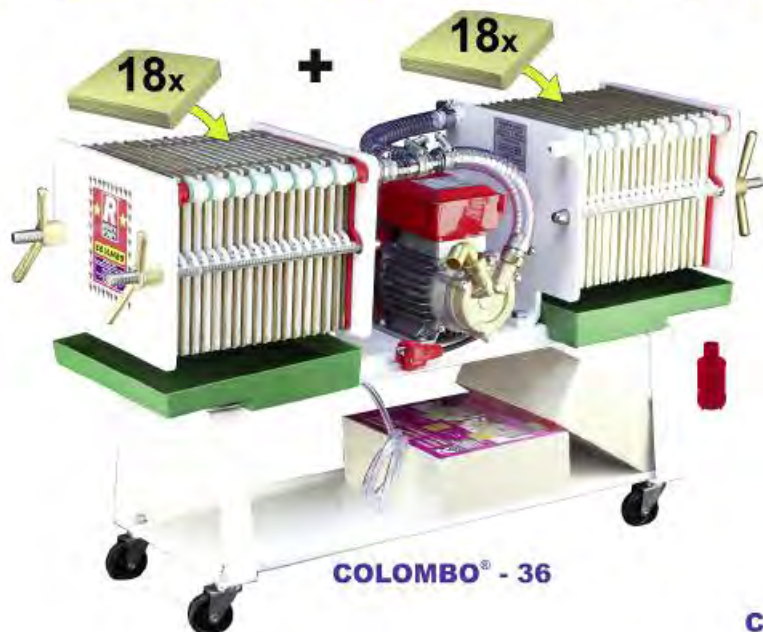

FILTRO PRESSA AUTOMATICO A STRATI
FILTRANTI PER VINO, SUCCHI, INFUSI,
SPREMUTE, BIRRA, OLIO.

*AUTOMATIC PRESS FILTER - WITH FILTER
PADS FOR WINE, BEER, JUICE, OIL.*

Code	Model	L/h	V.a.c.	Watt	HP	A x B x H	Kg.
985000	COLOMBO® 18 Oil	200 - 300	230 - 50 Hz	650	0.9	450x270h280	19
988000	COLOMBO® 36	1000 - 1550	230 - 50 Hz	550	0.8	1000x270h800	35
983000	COLOMBO® 36 Oil	550 - 800	230 - 50 Hz	450	0.6	1000x270h800	35

Codice RVM R

PULCINO 10 PULCINO 10 Oil



**FILTRO PRESSA AUTOMATICO A STRATI
FILTRANTI PER VINO, SUCCHI, INFUSI,
SPREMUTE, OLIO ALIMENTARE**

***AUTOMATIC PRESS FILTER - WITH FILTER
PADS FOR WINE, JUICE, FOOD OIL***

Code	Model	L/h	V.a.c.	Watt	HP	L x l x h	Kg.
0400	PULCINO 10	120 - 160	230 - 50 Hz	340	0.5	400x270h250	12
0300	PULCINO 10 Oil	100 - 150	230 - 50 Hz	340	0.5	400x270h250	12

Codice **RVM R**



STRATI FILTRANTI



← **cm 20** →

Code	Modello - Model	Micron μm	
004212	Strato filtrante 20 x 20 - ROVER 00 OIL	45	18 pcs
004210	Strato filtrante 20 x 20 - ROVER 0	25	25 pcs
004203	Strato filtrante 20 x 20 - ROVER 4	10	25 pcs
004204	Strato filtrante 20 x 20 - ROVER 8	3	25 pcs
004208	Strato filtrante 20 x 20 - ROVER 12	1,5	25 pcs
004205	Strato filtrante 20 x 20 - ROVER 16	0,9	25 pcs
004206	Strato filtrante 20 x 20 - ROVER 20	0,7	25 pcs
004207	Strato filtrante 20 x 20 - ROVER 24	0,25	25 pcs

Codice RVM R

ATTENZIONE: prezzo per singolo strato filtrante

↑ **cm 20** ↓



ROVER POMPE 0 - 4 / 00 - 8 - 12
Sgrossatura / Finitura



ROVER POMPE 16 - 20 - 24
Brillantatura

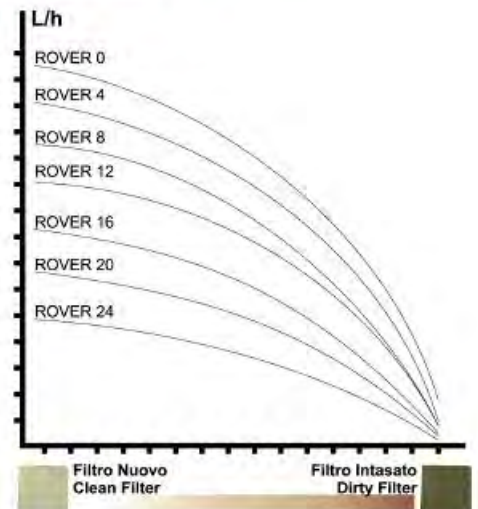

STRATI FILTRANTI FORATI



Code	Modello - Model	Micron µm
1300	Strato filtrante 20 x 10 ROVER 00 Oil	45
0500	Strato filtrante 20 x 10 - ROVER 4	10
1200	Strato filtrante 20 x 10 - ROVER 8	3
0600	Strato filtrante 20 x 10 - ROVER 16	0,9
0700	Strato filtrante 20 x 10 - ROVER 20	0,7

Codice **RVM R**

Super	24
High Quality	20
Quality	16
Very Good	12
Good	8
Medium	4
Normal	0



ROVER POMPE 0 - 4 / 00 - 8 - 12
 Sgrossatura / Finitura



ROVER POMPE 16 - 20 - 24
 Brillantatura

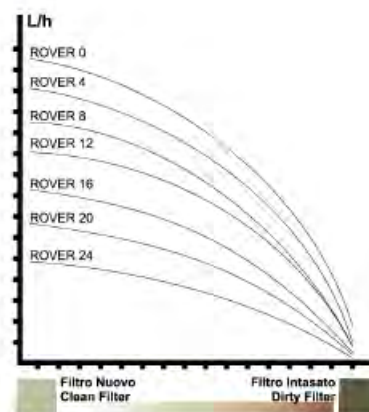

ATTENZIONE:
 prezzo per confezione in Kit da 10 strati filtranti cad.

DISPENSER

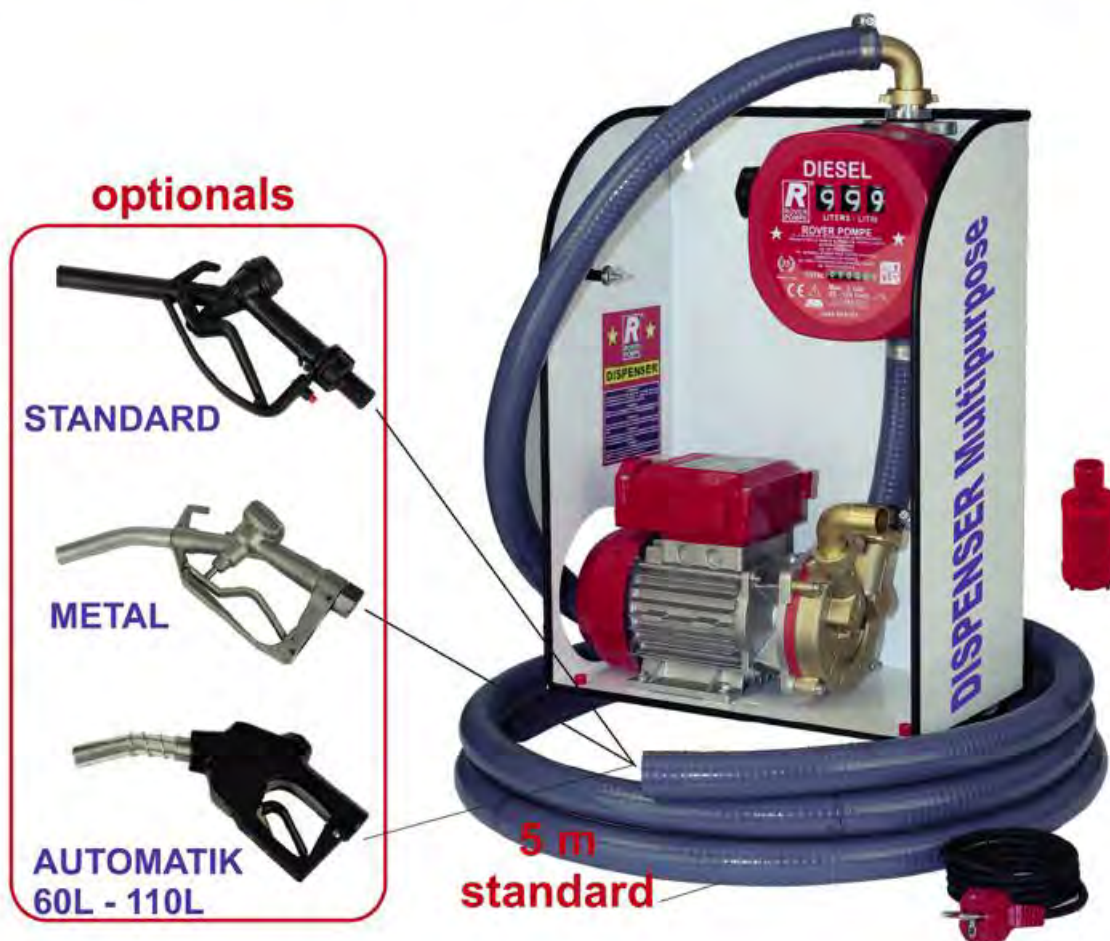

DISPENSER Multipurpose

Code	Dispenser	L / h	V a.c.	HP	AxBxH	Kg.
350000	BE-M 20	1700	230 - 50 Hz	0.5	350x200h500	16
380000	BE-M 25	2700	230 - 50 Hz	0.6	350x200h500	17
020000	BE-M 30	5000	230 - 50 Hz	1.0	350x200h500	21

Codice **RVM R**

PISTOLE E RACCORDI

PISTOLA



003802

Code	Model	φ mm
003802	PISTOLA TRAVASO STANDARD - Manual nozzle mm 25	24,50
003804	PISTOLA ALIMENTI - Food stuff nozzle mm 20	24,50
003806	PISTOLA ALIMENTI - Food stuff nozzle mm 25	24,50
003803	PISTOLA ALLUMINIO MANUALE - Manual metal nozzle mm 20	25,00
003807	PISTOLA ALLUMINIO MANUALE - Manual metal nozzle mm 25	25,00
003805	PISTOLA AUTOMATICA - Automatik nozzle - 3/4" GAS - 60L	24,50

Codice RVM R



003803
003807

003804
003806



003805

ACCESSORI VENDUTI SEPARATAMENTE PER PISTOLA AUTOMATICA

RACCORDO GIREVOLE PER PISTOLA AUTOMATICA:

1" GAS



1" GAS

code 991011
PISTOLA - Nozzle 110L

3/4" GAS



∅ mm 20

code 991007
PISTOLA - Nozzle 60L

Codice RVM R

CONTALITRI



**CONTALITRI PER VINO
WINE COUNTER**

VINO

1" GAS - code 003702
contaltri per
vino e bevande
wine & drink counter
Q = 20 - 120 L/min
Pmax = 3 Bar (0.3 mPa)



**CONTALITRI PER GASOLIO
DIESEL COUNTER**

DIESEL

1" GAS - code 003701
contaltri per gasolio
diesel fuel counter
Q = 20 - 120 L/min.
Pmax = 3 Bar (0.3 mPa)

Code	Model
003701	CONTA LITRI – LITER COUNTER "DIESEL 1" GAS"
003702	CONTA LITRI – LITER COUNTER "VINO 1" GAS"



Codice RVM R

ACCESSORI

Staffa Antiribaltamento Stabilizer Base



BE-M 10,14,20,25,30,35,40
NOVAX 10,14,20,25,30,35
ROVER CE 20,25,30,35,40
BE-T 25,30,35,40
By-Pass., IP55., Marina., Novax Oil..

Code	Model
190000	CARRELLO PER TUTTI I MODELLI DI ELETTROPOMPE TROLLEY AVAILABLE FOR ALL MODELS OF ELECTRIC PUMPS

Codice RVM R

RICAMBI disp. su ordinazione

PIASTRA FILTRO SENZA FORO

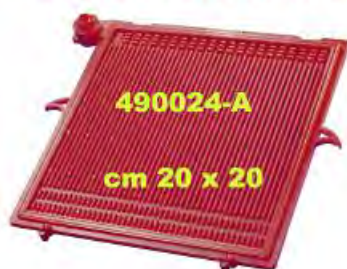

Code	Modello - Model
490024-A	COLOMBO 6, 12, 18, 36 – 20 x 20 COLOMBO INOX 6,12,18, 36 – 20 x 20 COLOMBO 18 OIL, 36 OIL – 20 X 20
0354	PULCINO 10 – 20x10 Pulcino 10 OIL – 20 x 10

PIASTRA FILTRO CON FORO

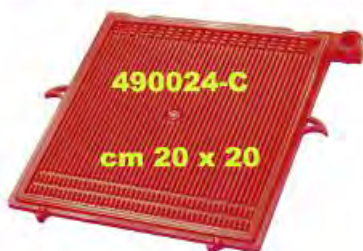

Code	Modello - Model
490024-C	COLOMBO 6,12,18, 36 – 20 x 20 COLOMBO INOX 6,12,18, 36 – 20 x 20 COLOMBO 18 OIL, 36 OIL – 20 x 20
0356	PULCINO 10 – 20 x 10 PULCINO 10 OIL – 20 x 10

PIASTRA FILTRO IN PP



Code	Modello - Model
490024	COLOMBO 6,12,18, 36 – 20 x 20 COLOMBO INOX 6,12,18, 36 – 20 x 20 Colombo 18 OIL, 36 OIL – 20 x 20
0355	PULCINO 10 – 20 x 10 PULCINO 10 OIKL – 20 x 10

Codice macchine **RVM R**

Codice ricambi **RVR + Codice numerico**

ABBACCHIATORI PNEUMATICI	372
ACCESSORI ARIA COMPRESSA	328
ACCESSORI BATTERY	168 – 169
ACCESSORI FORESTALI	210 – 211
ACCESSORI PER IRRORAZIONE	298 – 301
ANELLI PIGNONE	209
ANTIFORATURA	19
ARIEGGIATORI	10
ARS	131 – 143
ASPIRAFOGLIE 4T	234
ASTE PER MOTOCOMPRESSORI	172 e 371
ATOMIZZATORI	241
ATTACCHI CANDELA	413
BARRE PER MOTOSEGA	201 – 203
BIOTRITURATORI	230 – 231
BOX ALLUMINIO	415
BRETELLE PER DECESPUGLIATORI	66
BRUNOX	416 – 417
CANDELE ACCENSIONE	409 – 411
CARICABATTERIE	340
CARRELLI AVVOLGITUBO GARDEN	276 – 277
CARRELLI AVVOLGITUBO IRRORAZIONE	302
CARRELLINI	17
CARRIOLE A BATTERIA	227
CARRIOLE A MOTORE 4T	227
CARRIOLE IRRORAZIONE	296 – 297
CATENE PER MOTOSEGA	184 – 193
CHIAVI CANDELA	408
COMPRESSORI AD ARIA	329 – 331
COPPIE CONICHE	55

COPPIGLIE	384
DECESPUGLIATORI HONDA	34 – 35
DECESPUGLIATORI IT	29
DECESPUGLIATORI JET	26 – 28
DECESPUGLIATORI KAWASAKI	30 – 33
DEFOGLIATORI	374
DISCHI PER DECESPUGLIATORI	56 – 58
DUNLOP	324 – 325
ELETTROPOMPE GARDEN ELETTRICHE	270 – 271
ELETTROPOMPE IRRORAZIONE	294
ELETTROSEGHE	175
FASCE TIRANTI	228
FASCETTE	286
FILO NYLON PER DECESPUGLIATORI	38 – 45
FILTRI ARIA	392 – 395
FILTRI PESCAMISCELA	384 – 385
FISKARS	71 – 130
FLESSIBILI PER DECESPUGLIATORI	68 – 69
FORBICI POTATURA A BATTERIA	157 – 162
FORBICI POTATURA MANUALI	144
FORBICI POTATURA PNEUMATICHE	173
FUNGHETTI PER DECESPUGLIATORI	46
FUNI AVVIAMENTO	382
GENERATORI DI CORRENTE	332 – 337
GRASSO COPPIE CONICHE	378
GUANTI	308 – 310
HIKOKI	421 – 426
IDROPULITRICI	338 – 339
IMPUGNATURE AVVIAMENTO	382
INGRASSATORI	383

KIT MEMBRANE PER CARBURATORE	399 – 407
MISURINI	383
MOLINI ELETTRICI	267 – 269
MOTOCOLTIVATORI	248 – 255
MOTOCOMPRESSORI	366 – 369 e 170
MOTOFALCIATRICI	256 – 257
MOTOPOMPE GARDEN 4T	272 – 275
MOTOPOMPE IRRORAZIONE	295
MOTORI RICAMBIO 4T	262
MOTORI RICAMBIO DIESEL	260 – 261
MOTORI RICAMBIO HONDA	264
MOTORI RICAMBIO RASAERBA	11
MOTOSEGHE A BATTERIA	178
MOTOSEGHE DA POTATURA	179 – 180
MOTOSEGHE TRADIZIONALI	181 – 183
MOTOTRIVELLE	326 – 327
MOTOZAPPE	242 – 247
OCCHIALI BOLLE'	62 – 65
OLIATORI	383
OLIO MIX 2T	36 e 215
OLIO MIX 2T	378 – 381
OLIO MOTORI 4T	11 e 378
OPINEL	146 – 151
PALE DA NEVE	266
PEDANE DA CARICO	18
PIGNONI CATENA PER MOTOSEGA	205 – 208
PINZE LEGATRICI	154 – 156
PNEUMATICI	19
POMPE A PRESSIONE A BATTERIA	290 – 291
POMPE A PRESSIONE MANUALI	288 – 289

POMPE OLIO	388 – 391
POTATORI 2T	176
POTATORI A BATTERIA	164 – 167
POTATORI AD ASTA	176
PRIMER	387
PROTETTIVO PER CATENE DA MOTOSEGA	216 – 219
PROTEZIONI GAMBE	67
RACCOGLIOLIVE A BATTERIA	362 – 365
RACCOGLIOLIVE MANUALI	360 – 361
RACCORDI ACQUA	278 – 280
RACCORDI NYLON	287
RACCORDI PNEUMATICI	373
RASAERBA A BENZINA	6 – 9
RASAERBA BATTERIA	5
RASAERBA ELETTRICI	3
RECINTI ELETTRICI	341 – 355
RESPIRATORI E FILTRI	303 – 305
ROVER	427 – 448
RULLI GARDEN	10
SCOPE	232 – 233
SEGHETTI POTATURA PNEUMATICI	174
SESSOLE	414
SOFFIATORI 2T	237 – 239
SOFFIATORI A BATTERIA	236
SOFFIATORI ELETTRICI	234
SPACCALEGNA	221 – 222
SPAZZANEVE	265
SPILLI CONICI	398
SPINE	384
STUFE A PELLETT	358

SVETTATOI MANUALI	145
TANICHE	376 – 377
TAPPI RICAMBIO	396 – 397
TELI OCCHIELLATI	356
TESTINE FILO NYLON	47 – 54
TIRATUTTO	229
TONDINI	213 – 214
TOSASIEPI 2T	23 – 24
TOSASIEPI A BATTERIA	22
TOSASIEPI AD ASTA	21
TOSASIEPI ELETTRICI	20 – 21
TRAILER	17
TRANSPALLET	226
TRANSPORTER	223 – 225
TRATTORINI	12 – 15
TRIMMER A BATTERIA	25
TRIMMER ELETTRICI	25
TRINCIA ERBA	258 – 259
TUBI ARIA COMPRESSA	370
TUBI ARIA	171
TUBI GARDEN	281 – 285
TUBI IRRORAZIONE	293
TUBI MISCELA	386
U-POWER	311 – 323
VERRICELLI	229
VISIERE PER DECESPUGLIATORI	59 – 61
WD-40	418 – 420

Condizioni di vendita

- 1) ACCETTAZIONE:** Gli ordini sono sempre subordinati all'approvazione della ditta Vallesi srl.
- 2) CONSEGNE:** La spedizione potrà essere effettuata in una o più soluzioni, salvo preavvisi, in conformità delle disponibilità di magazzino.
- 3) PAGAMENTO:** La ditta Vallesi si atterrà al pagamento pattuito: per evidenti ragioni fiscali e contabili non si accettano sconti o arrotondamenti arbitrari.
- 4) DILAZIONI DI PAGAMENTO:** Il mancato rispetto delle condizioni di pagamento pattuite darà adito, senza ulteriori solleciti o avvisi, all'addebito di spese e degli eventuali interessi.
- 5) SPEDIZIONI:** La merce viaggia sempre a rischio del committente anche se spedita in porto franco. Tutte le forniture si considerano Franco Partenza magazzino Vallesi: per le spedizioni eventualmente in PORTO FRANCO con addebito, le spese sostenute saranno esposte in fattura.

6) NORME PER LA GESTIONE DELLE GARANZIE

Le macchine e gli accessori della ditta Vallesi srl rispettano la Direttiva 1999/44/CE e D.M. 01/02/2002.

Per quanto riguarda i motori **Briggs Stratton, Honda, Subaru, Kohler, Kawasaki e altri**, valgono le norme stabilite dai rispettivi fabbricanti, per cui le eventuali richieste di intervento dovranno essere sottoposte ai centri di assistenza specializzati di zona.

Al fine di poter soddisfare al meglio i Clienti e per velocizzare la sostituzione dei ricambi presunti in garanzia, al momento della richiesta la prassi sarà la seguente:

- 1) Il ricambio richiesto, sarà spedito in vendita con regolare fattura e addebito alle condizioni solite.
- 2) Dovrete inviarci i particolari sostituiti, completi della seguente documentazione:
 - a) documento di trasporto;
 - b) particolare difettoso;
 - c) certificato di garanzia compilato;
 - d) fotocopia del **documento di vendita** (fattura o scontrino) che attesti la data di acquisto.
- 3) Dopo la verifica dei pezzi difettosi, tutto il materiale riconosciuto in garanzia sarà immediatamente accreditato.

Verranno prese in esame per l'accredito in garanzia, solamente le richieste che avranno seguito la prassi indicata e che arriveranno complete dei documenti sopraelencati.

- 7) RECLAMI:** Eventuali reclami per errori di fornitura saranno esaminati solo se notificati per iscritto **entro 8 giorni** dal ricevimento della merce. Per eventuali controversie si considera eletto il FORO DI MACERATA.

8) AVVERTENZE:

- A) Qualsiasi scoperto per rimesse scadute o insoluti su forniture precedenti provocherà la SOSPENSIONE DEGLI ORDINI IN CORSO che potranno quindi essere evasi solo al ricevimento delle relative coperture.**
- B) Le descrizioni, i dati tecnici e le caratteristiche delle macchine e degli accessori esposti nel presente listino possono subire variazioni migliorie o modifiche senza che ciò comporti impegno di preavviso.**
- C) Rotture e danni causati alle ns. macchine derivanti da accessori o attrezzature non di ns.fornitura e/o l'uso improprio della macchina stessa, escludono da ogni intervento in garanzia esonerandoci inoltre da qualsiasi richiesta per danni a persone o cose.**

9) MERCE RESA

Non saranno accettati, quindi non ritirati e restituiti al mittente, resi di merce che non siano stati preventivamente concordati con la direzione della Vallesi srl. In ogni caso, anche se concordati, i resi di merce saranno valutati all'80% del prezzo in fattura (es.: un prodotto fatturato a € 300 sarà accreditato a € 240). Quanto sopra ha validità sia per le macchine che per i ricambi e gli accessori.

10) AVVISO IMPORTANTE

La Ditta Vallesi distribuisce le macchine e gli accessori del presente catalogo utilizzando marchi commerciali di sua proprietà (es. Valgarden, Agrival, ecc.) ma non costruisce nessuno dei prodotti in vendita. Per qualsiasi genere di problema la responsabilità sarà assunta dal costruttore del prodotto in questione. Si precisa dunque che Valgarden e gli altri marchi sono apposti sui prodotti esclusivamente per ragioni pubblicitarie. Pertanto la ditta Vallesi srl è presente sul mercato come azienda commerciale e non in qualità di produttore o costruttore.

RISTAMPA - Maggio 2023

N.B. Il presente catalogo annulla e sostituisce i precedenti.

I prezzi indicati potranno subire variazioni in qualsiasi momento a discrezione insindacabile della ditta Vallesi srl.

Questo catalogo comprende il nostro assortimento attuale. Variazioni nell'assortimento, nelle forme, nel peso e nelle caratteristiche sono effettuate continuamente. Nessuna informazione specifica in merito sarà data. Le illustrazioni sono riprodotte con la maggiore esattezza possibile, comunque possono differire dagli originali.

Garanzie

Definizione di GARANZIA: *“impegno assunto da parte del venditore di un oggetto di ripararlo qualora presentasse dei difetti. La garanzia legale viene applicata per qualunque **difetto pre-sumibilmente già presente al momento della consegna** e divenuto poi evidente nell’arco di due anni per tutte le vendite effettuati a utilizzatori privati documentate da scontrino fiscale”.*

Nel contratto di compravendita la GARANZIA rappresenta l’assicurazione, da parte del venditore, che l’oggetto o prodotto venduto possiede le qualità e i requisiti indicati, con l’impegno a ripararlo gratuitamente se, entro un tempo determinato, esso manifestasse difetti di fabbricazione.

Nell’applicare la Garanzia si devono tenere in considerazione quei fattori che, se presenti, non permettono di applicarla positivamente. Questi sono:

- **ogni danno risultante dall’uso del prodotto in condizioni diverse da quelle per le quali il prodotto è stato progettato e costruito;**
- **ogni danno risultante dall’uso di ricambi e accessori non originali, dall’uso di carburanti e lubrificanti con specifiche diverse da quelle indicate nel Libretto di Uso e Manutenzione;**
- ogni danno risultante da negligenza nella manutenzione periodica specificata dalla Valgarden;
- ogni danno risultante da riparazioni o manutenzioni effettuate senza seguire le specifiche Valgarden;
- ogni danno risultante da metodi operativi diversi da quelli indicati nel Libretto di Uso e Manutenzione o usato al di là dei limiti delle specifiche indicate dalla Valgarden (massimo carico ammesso, regime di rotazione del motore ecc.);
- ogni danno causato da modifiche non approvate dalla Valgarden (modifiche al motore, alle prestazioni del veicolo, riduzioni di peso o altre modifiche);
- ogni danno risultante da un rimessaggio improprio o dal trasporto.

La Garanzia non copre:

Materiali di consumo e lubrificanti, candele, filtri benzina, filtri olio, filtri aria, catene di trasmissione, cavi, dischi frizione, materiali di attrito, cinghie, pneumatici, camere d’aria, tubazioni ed altre parti in gomma, pulizia, ispezioni, regolazioni e le manutenzioni periodiche, le spese addizionali quali le spese sostenute per le comunicazioni, trasporti, ed altro dovuto alla rottura del veicolo in un’area che non è il luogo di residenza del proprietario, compensi per perdita di tempo, perdite commerciali durante il periodo della riparazione.

In sintesi la Garanzia copre i difetti di Fabbricazione e non i difetti dovuti a un utilizzo inadeguato del prodotto. Esempio: l’acquisto di una macchina da giardinaggio del valore di 100/150 euro presuppone che il prodotto sia da considerare per uso privato, hobbistico quindi non professionale. Esistono macchine progettate e realizzate appositamente per svolgere lavori professionali. È fondamentale quindi che l’acquisto del prodotto sia mirato esattamente allo scopo per il quale il prodotto è stato acquistato.

